

COSMO
ZDROWY KLIMAT
LEPSZE ŻYCIE

CENNIK 06/2019
GRZEJNIKI DEKORACYJNE



SPIS TREŚCI

PRZEGLĄD MODELI 4 - 27

NAJNOWSZE TRENDY

PIATO	28
PIATO CHIUSO	29
PIATO SPA	29
NEWA	30
NERO	30
LEVO	31
TARA	32
LEVO-E	33
TARA-E	34
BERLIN-VM SPA	35
WIEDEŃ-VM SPA	35
WIEDEŃ-VM SPA lewostronny	36

PONADczasowa forma

BERLIN	37
BERLIN-VM	37
BERLIN-T VM	38
BERLIN elektryczny	38
PIZA	39
WIEDEŃ	40
WIEDEŃ elektryczny	41
FLORENCJA-T	42
RZYM	42

STYLOWE WZORNICTWO

GRAZ	43
GRAZ-VM	43
GENEWA	44
GENEWA-V	44
GENEWA elektryczny	45

INFORMACJE DODATKOWE

Akcesoria	46
Wyposażenie dodatkowe	49
Paleta kolorów	51
Skrócone kody kolorów dla grzejników wielokolorowych	52
Sposób tworzenia numeru artykułu dla grzejników wielokolorowych	53



Nowy grzejnik dekoracyjny Piatto to niezwykle elegancka konstrukcja stworzona na bazie płaskich kolektorów o przekroju prostokątnym. Nowoczesny styl i podłączenie środkowe nawiązują do obowiązujących trendów. Dostępny w pełnej paletce kolorów Rettig.

PIATO



MATERIAŁ:
podwójna warstwa lakieru

KOLOR:
biały RAL 9016, pozostałe kolory
z palety Rettig na zamówienie

WYMIARY:
Szerokości:
500, 600, 700 i 800 mm
Wysokości:
790, 1222 i 1510 mm

PIATO CHIUSO

PIATO CHIUSO zbudowany z płaskich kolektorów jest kwintesencją minimalizmu. Dzięki formie zamkniętej, model ma wyjątkowo purystyczny charakter. Grzejnik może zostać dodatkowo wyposażony w dwa praktyczne wieszaki: w wersji otwartej lub zamkniętej. Przy wysokości 1150 mm możliwy jest tylko jeden wieszak.

MATERIAŁ:
podwójna warstwa lakieru

KOLOR:
biały RAL 9016, pozostałe kolory z palety Rettig na zamówienie

WYMIARY:
Szerokości:
500, 600 mm
Wysokości:
1150, 1510 i 1870 mm



PIATO SPA



Serię PIATO uzupełnia PIATO SPA, jednostronnie otwarty z technologią podłączenia środkowego. W tym modelu elegancka forma łączy się z funkcjonalnością.

MATERIAŁ:
podwójna warstwa lakieru

KOLOR:
biały RAL 9016, pozostałe kolory z palety Rettig na zamówienie

WYMIARY:
Szerokości:
500, 600 mm
Wysokości:
1122, 1514 i 1906 mm

4 WARIANTY PODŁĄCZENIA!

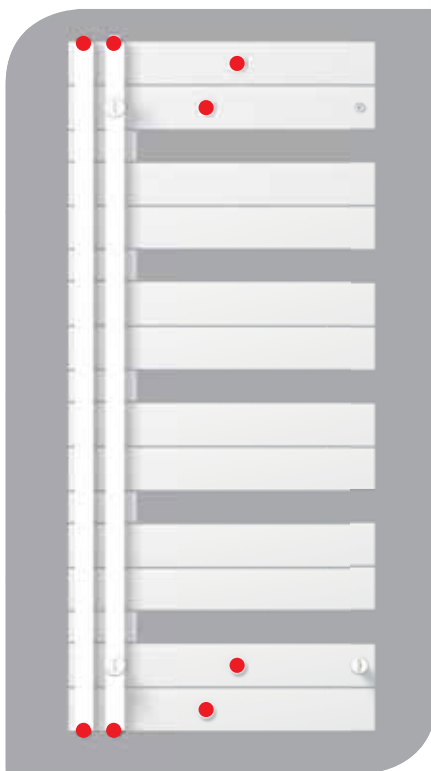



NEWA

Pionowy grzejnik dekoracyjny z gładką płytą czołową i połączeniem środkowym. Prosty i geometryczny kształt przykuwa uwagę jednocześnie spełniając obowiązujące trendy w technice grzewczej. Ze względu na swoje kompaktowe rozmiary (głębokość zaledwie ~12 mm) idealnie pasuje do każdego pomieszczenia. Wieszak i termostatyczny zestaw przyłączeniowy w cenie grzejnika.

NEWA STANDARD:

plyta czołowa, ramka,
wieszak w kolorze białym
RAL 9016

NEWA ELEGANCE:

plyta czołowa, ramka,
wieszak: w dowolnym
kolorze z palety Rettig
(np. płyta: RAL 7015 Slate
Grey, wieszak, ramka: S0087
Bahama beige)

MATERIAŁ:

wysokiej jakości głęboko tłoczona
blacha ze stali niskowęglowej
walcowanej na zimno

KOLOR:

biały RAL 9016, pozostałe kolory z
palety Rettig na zamówienie

1 wieszak otwarty lub zamknięty
w wyposażeniu podstawowym.
Wieszak drugi i trzeci - na dodat-
kowe zamówienie.

Termostatyczny zestaw podłącze-
niowy w cenie grzejnika.

WYMIARY:

Szerokość: 514 mm

Wysokości: 1430 i 1730 mm

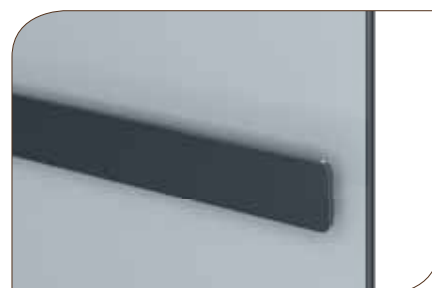
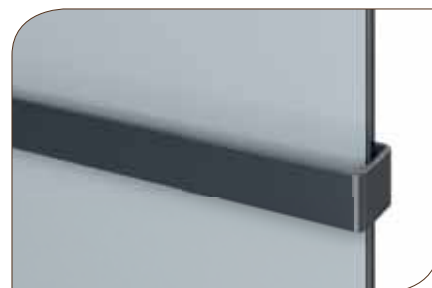



LEVO / LEVO-E



Pionowy grzejnik dekoracyjny z gładką płytą czołową i zaokrąglonymi krawędziami bocznymi. Prosty design połączony z najnowszą technologią grzewczą. Dzięki kompaktowym rozmiarom (tylko 88 mm od ściany do płyty czołowej) instalacja jest łatwa nawet w małych pomieszczeniach. LEVO to połączenie najwyższej jakości materiałów, wysokiej mocy grzewczej oraz funkcjonalności.

MATERIAŁ:

wysokiej jakości głęboko tłoczona blacha ze stali niskowęglowej walcowanej na zimno

KOLOR:

biały RAL 9016, pozostałe kolory z palety Rettig na zamówienie

Wieszak z matowej, szczotkowanej stali nierdzewnej na zamówienie. Termostatyczny zestaw przyłączeniowy dla Levo jako wyposażenie dodatkowe na zamówienie.

Wersja elektryczna Levo-E występuje tylko w typie 11.

WYMIARY:

Szerokości typ 11:

380, 530, 680 i 830 mm

Szerokości typ 21:

405, 555, 705 i 855 mm

Wysokości:

1800, 1950 i 2100 mm



Pionowy grzejnik dekoracyjny z gładką płytą czołową. Prosty i geometryczny kształt przykuwa uwagę jednocześnie spełniając obowiązujące trendy w technologii grzewczej. Ze względu na swoje kompaktowe rozmiary (głębokość zaledwie 73 mm) idealnie pasuje do każdego pomieszczenia. TARA to połączenie najwyższej jakości materiałów oraz wysokiej mocy grzewczej.

MATERIAŁ:

wysokiej jakości głęboko tłoczona blacha ze stali niskowęglowej walcowanej na zimno

KOLOR:

biały RAL 9016, pozostałe kolory z palety Rettig na zamówienie

Wieszak z matowej, szczotkowanej stali nierdzewnej na zamówienie. Termostatyczny zestaw przyłączeniowy dla Tara jako wyposażenie dodatkowe na zamówienie.

Wersja elektryczna Tara-E występuje tylko w typie 11.

WYMIARY:

Szerokości typ 11 i 21:
325, 475, 625 i 775 mm

Wysokości:
1800, 1950 i 2100 mm



TARA / TARA-E





NERO STANDARD
grzejnik i panel dekoracyjny: RAL 9016 śnieżnobiały
rama dekoracyjna i listwy dekoracyjne: RAL 9007



NERO

Wyrazisty kolor oraz jednostronne otwarcie sprawiają, że model NERO jest szczególnie ekstrawaganckim rozwiązaniem. Asymetryczna budowa i niezliczony wybór kolorów to kierunek na najnowsze trendy w sztuce użytkowej.

WYMIARY:

Szerokości: 530, 630 mm

Wysokości: 1000, 1400, 1800 mm



NERO STANDARD
grzejnik i panel dekoracyjny:
RAL 9016 śnieżnobiały

rama dekoracyjna
i listwy dekoracyjne:
RAL 9007



NERO ELEGANCE
grzejnik i panel dekoracyjny:
RAL 9017

rama dekoracyjna
i listwy dekoracyjne:
chrom

BERLIN-VM SPA



Grzejnik dekoracyjny Berlin-VM SPA z technologią podłączenia środkowego to idealne rozwiązanie. Delikatne linie kolektorów poziomych i piękny kształt ramy dekoracyjnej to połączenie najnowocześniejszego designu z niezbędną funkcjonalnością.

WIEDEŃ-VM SPA



Jednostronnie otwarte kolektory grzewcze i proste, pionowe linie ramy dekoracyjnej połączone z nowoczesną technologią podłączenia środkowego czynią grzejnik Wiedeń-VM SPA designerskim elementem każdej łazienki. Model Wiedeń-VM SPA to przestronne miejsce do suszenia i wieszania tekstyliów czy ręczników.



Barwna różnorodność modeli Berlin-VM SPA i Wiedeń-VM SPA pozwala zabłysnąć naszej wyobraźni w dowolnym pomieszczeniu.

WYMIARY BERLIN – VM SPA:
Szerokości: 510, 610, 760 mm
Wysokości: 1200, 1500, 1800 mm

WYMIARY WIEDEŃ VM SP:
Szerokości: 505, 605, 755 mm
Wysokości: 1200, 1500, 1800 mm



BERLIN T-VM

SUBTELNY I UJMUJĄCY

Dzisiejszy poziom życia wymaga klasycznego wzornictwa połączonego z najwyższą jakością. Wraz z odpowiednim otoczeniem styl ten odzwierciedla świat, w którym design urządzeń nabiera wiecznego i ponadczasowego charakteru – w przeciwieństwie do szybko zmieniających się trendów.

Grzejniki dekoracyjne **COSMO** nie narzucają się ale wzbudzają ciekawość i dostosowują do każdego pomieszczenia.

WYMIARY BERLIN:

Szerokości: 500, 600, 750, 900 mm

Wysokości: 800, 1200, 1800 mm

WYMIARY BERLIN T-VM:

Szerokości: 500, 600, 750, 900 mm

Wysokości: 1200, 1800 mm



BERLIN

BERLIN

Prosty design o klarownych liniach jest podstawą modelu BERLIN. Parami usytuowane kolektory poziome nałożone na kolektory pionowe stanowią o prostocie jego konstrukcji. Grzejnik BERLIN ma trzy warianty podłączeń: podłączenie standardowe, zaworowe podłączenie środkowe (VM) i wersję elektryczną.

BERLIN T-VM

Wzornictwo modelu BERLIN-T VM utrzymane jest w prostym i delikatnym stylu. Dzięki podwojeniu kolektorów poziomych z przodu i z tyłu grzejnika, model BERLIN-T VM oferuje jeszcze większą moc cieplną, przy tylko nieznacznie większej zajętej przestrzeni.



PIZA

Dzięki symetrycznie rozmieszczonemu ale niekonwencjonalnie zakończonemu układowi kolektorów poziomych, model PIZA przykuwa wzrok oraz zaskakująco urozmaica pomieszczenie mieszkalne. Ze względu na przemienny układ kolektorów poziomych grzejnik ten idealnie spełnia się jako suszarka.

WYMIARY:

Szerokości: 600, 750, 900 mm

Wysokości: 1000, 1300, 1500, 1800 mm

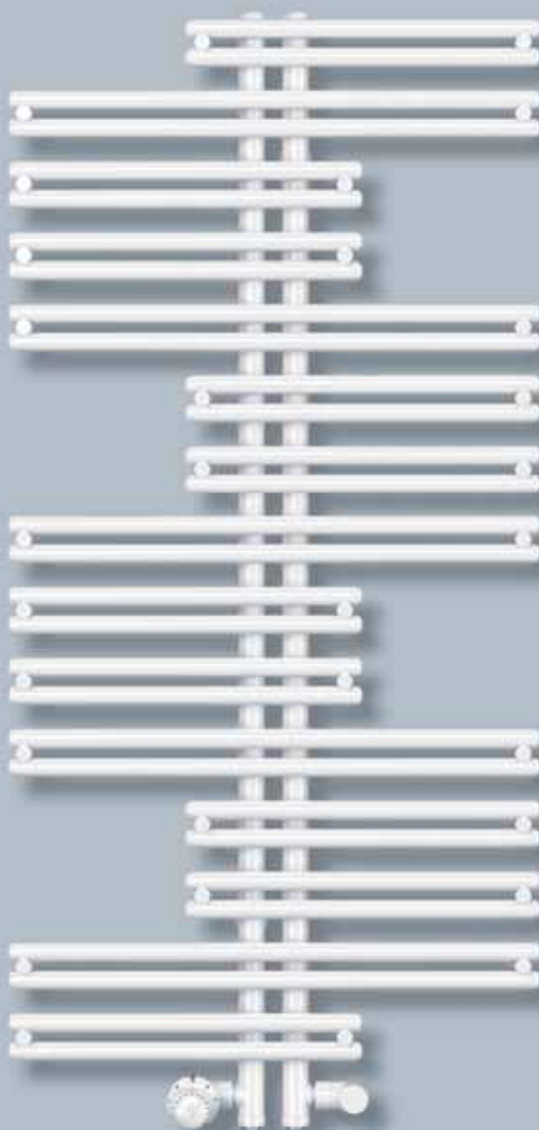

WIEDEŃ



WYMIARY:

Szerokości: 500, 600, 750 mm

Wysokości: 800, 1200, 1800 mm

Model WIEDEŃ wyróżniają proste, a jednocześnie subtelne formy. Konstrukcja przyłączy umożliwia zamocowanie grzejnika jako wersję lewo- lub prawostronną. Z uwagi na otwartą jednostronnie budowę można łatwo zawiesić ręczniki lub bieliznę, a dzięki płaskiej formie model ten wyróżnia się ograniczonym zapotrzebowaniem na miejsce i nadaje się szczególnie do małych pomieszczeń.

FLORENCJA-T



Grzejnik FLORENCJA-T oferuje nie tylko ekstrawaganckie wzornictwo ale pozwala również na elastyczny montaż przy ścianie, dzięki czemu można podzielić pomieszczenie przy zachowaniu funkcjonalności grzejnika. FLORENCJA-T dzięki podwojeniu kolektorów poziomych z przodu i z tyłu grzejnika, oferuje jeszcze większą moc cieplną.

WYMIARY:
Szerokości: 500, 600, 750, 900 mm
Wysokości: 1200, 1800, 2200 mm

RZYM

Po prostu zatrzymaj się i podziwiaj! Tak dużo kształtów i możliwości projektowania przestrzeni oferują tylko grzejniki dekoracyjne **COSMO**. Pełne dynamizmu krzywe ożywiają pomieszczenia a odważne kolory dodają im charakteru i indywidualizmu.

WYMIARY:

Szerokości: 510, 822, 1030, 1238 mm

Wysokości: 1600, 1800 mm



RZYM to grzejnik, który daje wiele możliwości dzięki delikatnej formie. Przykuwa wzrok w każdym pomieszczeniu, a jednocześnie wyróżnia się praktyczną funkcjonalnością.

Model GRAZ oferuje indywidualny design z niepowtarzalnym charakterem, który ma znaczenie tam gdzie kładzie się nacisk na intrygujący wygląd pomieszczenia. Poprzez lekkie wygięcie kolektorów poziomych model ten wygląda bardzo oryginalnie.

WYMIARY:

Szerokości: 498, 596, 742, 887 mm

Wysokości: 800, 1200, 1800 mm



GRAZ

Model Graz występuje w wersji z połączeniem środkowym (VM) oraz standardowym. Dostępny w bogatej kolorystyce RAL i kolorów specjalnych.



GENEWA

Wyjątkowość modelu GENEWA polega na wyróżniającym się asymetrycznym kształcie kolektorów poziomych nadających mu indywidualny charakter połączony z delikatną formą.

WYMIARY:

Szerokości: 500, 600, 750, 900 mm













Wysokości: 800, 1200, 1800 mm





PIATO

PIATO







Wys. [mm]					Szer. [mm]	Moc grzewcza ⁽¹⁾ [W] 75/65/20 °C	Wykładnik n	Moc grzałki (przy 60 °C) [W]	nr artykułu	...0	...R [RAL]
	500	600	700	800						[śnieżnobiały RAL 9016]	...S [specjalne] + kolor grzejnika
										PLN	PLN
790					500	416	1,223	300	F8KE007905000G0...	2 294,-	2 571,-
					600	487	1,217	300	F8KE007906000G0...	2 336,-	2 617,-
					700	557	1,211	300	F8KE007907000G0...	2 397,-	2 685,-
					800	626	1,205	300	F8KE007908000G0...	2 556,-	2 862,-
1222					500	608	1,233	300	F8KE012205000G0...	2 883,-	3 229,-
					600	713	1,221	300	F8KE012206000G0...	2 951,-	3 306,-
					700	815	1,210	600	F8KE012207000G0...	3 047,-	3 412,-
					800	915	1,198	600	F8KE012208000G0...	3 249,-	3 639,-
1510					500	727	1,234	600	F8KE015105000G0...	3 399,-	3 807,-
					600	852	1,242	600	F8KE015106000G0...	3 469,-	3 885,-
					700	974	1,250	600	F8KE015107000G0...	3 583,-	4 012,-
					800	1094	1,258	600	F8KE015108000G0...	3 820,-	4 279,-

⁽¹⁾ Zgodnie z normą EN 442-2
Ceny netto (bez podatku VAT)







UWAGA: Sposób tworzenia numeru artykułu dla grzejników kolorowych podany na str. 51

PIATO CHIUSO PIATO SPA

PIATO CHIUSO

Wys. [mm]	Szer. [mm]		Moc grzewcza ⁽¹⁾ [W] 75/65/20 °C	Wykładnik n	nr artykułu	...0	...R [RAL]	
	500	600				[śnieżnobiały RAL 9016]	...S [specjalne] + kolor grzejnika	
						PLN	PLN	
1150			500	634	1,232	F9AE011505010G0...	3 213,-	3 213,-
			600	732	1,239	F9AE011506010G0...	3 280,-	3 280,-
1510			500	799	1,233	F9AE015105010G0...	3 742,-	3 742,-
			600	927	1,238	F9AE015106010G0...	3 829,-	3 829,-
1870			500	971	1,234	F9AE018705010G0...	4 172,-	4 172,-
			600	1137	1,232	F9AE018706010G0...	4 270,-	4 270,-



PIATO SPA

Wys. [mm]	Szer. [mm]		Moc grzewcza ⁽¹⁾ [W] 75/65/20 °C	Wykładnik n	nr artykułu	...0	...R [RAL]	
	500	600				[śnieżnobiały RAL 9016]	...S [specjalne] + kolor grzejnika	
						PLN	PLN	
1122			500	584	1,278	F9BE011205000G0...	3 595,-	3 595,-
			600	686	1,278	F9BE011206000G0...	3 637,-	3 637,-
1514			500	767	1,287	F9BE015105000G0...	4 354,-	4 354,-
			600	882	1,272	F9BE015106000G0...	4 414,-	4 414,-
1906			500	927	1,288	F9BE019005000G0...	5 208,-	5 208,-
			600	1114	1,284	F9BE019006000G0...	5 282,-	5 282,-



⁽¹⁾ Zgodnie z normą EN 442-2
Ceny netto (bez podatku VAT)

NEWA NERO

NEWA

 Wys. [mm]	 Szer. [mm]	Moc grzewcza ⁽¹⁾ [W] 75/65/20 °C	Wykładnik n	nr artykułu dla NEWA standard (przy zamawianiu grzejnika NEWA elegance należy korzystać ze wskazań podanych na str. 52 i 53)	NEWA standard PLN	NEWA elegance PLN
1430	514	587	1,270	F17E014005010GMC000000	3 479,-	4 176,-
1730	514	710	1,260	F17E017005010GMC000000	3 755,-	4 506,-









NERO

 Wys. [mm]	 Szer. [mm]	Moc grzewcza ⁽¹⁾ [W] 75/65/20 °C	Wykładnik n	nr artykułu dla NERO standard (przy zamawianiu grzejnika NERO elegance należy korzystać ze wskazań podanych na str. 52 i 53)	NERO standard PLN	NERO elegance PLN
1000 (1019)	530	451	1,366	F4LE01000500000C0000CV	4 845,-	5 814,-
1400 (1419)	530	614	1,232	F4LE01400500000C0000CV	5 661,-	6 793,-
	630	721	1,218	F4LE01400600000C0000CV	5 837,-	7 002,-
1800 (1819)	530	794	1,407	F4LE01800500000C0000CV	6 709,-	8 055,-
	630	968	1,246	F4LE01800600000C0000CV	7 002,-	8 407,-





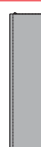

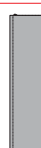

⁽¹⁾ Zgodnie z normą EN 442-2
Ceny netto (bez podatku VAT)

LEVO

LEVO TYP 11

Wys. [mm]					Szer. [mm]	Moc grzewcza ⁽¹⁾ [W] 75/65/20 °C	Wykładnik n	nr artykułu	...0	...R [RAL]
	380	530	680	830					[śnieżnobiały RAL 9016]	...S [specjalne] + kolor grzejnika
								PLN	PLN	
1800					380	653	1,281	F2V1118003010G0...	2 033,-	2 440,-
					530	976	1,276	F2V1118004510G0...	2 291,-	2 749,-
					680	1298	1,271	F2V1118006010G0...	3 726,-	4 471,-
1950					380	720	1,242	F2V1119503010G0...	2 118,-	2 541,-
					530	1056	1,281	F2V1119504510G0...	2 375,-	2 851,-
					680	1393	1,321	F2V1119506010G0...	2 645,-	3 174,-
					830	1729	1,360	F2V1119507510G0...	2 933,-	3 520,-
2100					680	1429	1,258	F2V1121006010G0...	2 734,-	3 281,-
					830	1749	1,269	F2V1121007510G0...	3 036,-	3 644,-

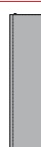







LEVO TYP 21

Wys. [mm]					Szer. [mm]	Moc grzewcza ⁽¹⁾ [W] 75/65/20 °C	Wykładnik n	nr artykułu	...0	...R [RAL]
	405	555	705	855					[śnieżnobiały RAL 9016]	...S [specjalne] + kolor grzejnika
								PLN	PLN	
1800					405	886	1,319	F2V2118003010G0...	2 776,-	3 331,-
					555	1329	1,319	F2V2118004510G0...	2 900,-	3 481,-
					705	1772	1,319	F2V2118006010G0...	3 468,-	4 161,-
1950					405	936	1,323	F2V2119503010G0...	2 883,-	3 460,-
					555	1405	1,323	F2V2119504510G0...	3 003,-	3 604,-
					705	1873	1,323	F2V2119506010G0...	3 619,-	4 342,-
					855	2341	1,323	F2V2119507510G0...	4 276,-	5 130,-
2100					705	1957	1,333	F2V2121006010G0...	3 724,-	4 470,-
					855	2446	1,333	F2V2121007510G0...	4 411,-	5 294,-

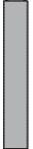





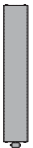

⁽¹⁾ Zgodnie z normą EN 442-2
Ceny netto (bez podatku VAT)

TARA

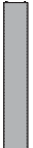
TARA TYP 11

Wys. [mm]					Szer. [mm]	Moc grzewcza ⁽¹⁾ [W] 75/65/20 °C	Wykładnik n	nr artykułu	...0 [śnieżnobiały RAL 9016]	...R [RAL] ...S [specjalne] + kolor grzejnika
	325	475	625	775					PLN	PLN
1800					325	653	1,281	F2U1118003010G0...	1 988,-	2 384,-
					475	976	1,276	F2U1118004510G0...	2 241,-	2 689,-
					625	1298	1,271	F2U1118006010G0...	2 482,-	2 980,-
1950					325	720	1,242	F2U1119503010G0...	2 051,-	2 461,-
					475	1056	1,281	F2U1119504510G0...	2 300,-	2 760,-
					625	1393	1,321	F2U1119506010G0...	2 561,-	3 074,-
					775	1729	1,360	F2U1119507510G0...	2 842,-	3 409,-
2100					625	1429	1,258	F2U1121006010G0...	2 719,-	3 262,-
					775	1749	1,269	F2U1121007510G0...	3 022,-	3 626,-



TARA TYP 21

Wys. [mm]					Szer. [mm]	Moc grzewcza ⁽¹⁾ [W] 75/65/20 °C	Wykładnik n	nr artykułu	...0 [śnieżnobiały RAL 9016]	...R [RAL] ...S [specjalne] + kolor grzejnika
	325	475	625	775					PLN	PLN
1800					325	886	1,319	F2U2118003010G0...	2 759,-	3 311,-
					475	1329	1,319	F2U2118004510G0...	2 838,-	3 405,-
					625	1772	1,319	F2U2118006010G0...	3 391,-	4 069,-
1950					325	936	1,323	F2U2119503010G0...	2 826,-	3 391,-
					475	1405	1,323	F2U2119504510G0...	2 911,-	3 493,-
					625	1873	1,323	F2U2119506010G0...	3 505,-	4 207,-
					775	2341	1,323	F2U2119507510G0...	4 146,-	4 974,-
2100					625	1957	1,333	F2U2121006010G0...	3 703,-	4 444,-
					775	2446	1,333	F2U2121007510G0...	4 384,-	5 259,-

⁽¹⁾ Zgodnie z normą EN 442-2
Ceny netto (bez podatku VAT)



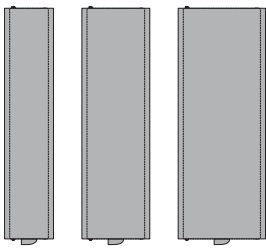

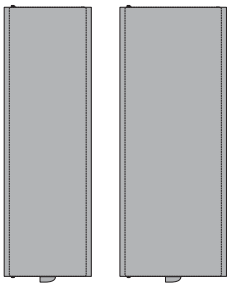

LEVO E

LEVO elektryczny TYP 11

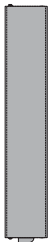
Wys. [mm]					Szer. [mm]	Moc grzewcza przy 60° C [W]	napiecie [V]	stopień ochrony	nr artykułu	...0	...R [RAL]
	380	530	680	830						[śnieżnobiały RAL 9016]	[specjalne] + kolor grzejnika
										PLN	PLN
1800					380	750	AC 230	IP 44	F1R1118003000G0...	3 377,-	4 391,-
					530	1000	AC 230	IP 44	F1R1118004500G0...	3 741,-	4 865,-
					680	1250	AC 230	IP 44	F1R1118006000G0...	4 160,-	5 409,-
1950					680	1500	AC 230	IP 44	F1R1119506000G0...	4 359,-	5 666,-
2100					680	1750	AC 230	IP 44	F1R1121006000G0...	4 448,-	5 781,-
					830	2000	AC 230	IP 44	F1R1121007500G0...	4 944,-	6 428,-

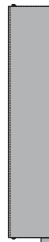



TARA E

TARA elektryczny TYP 11





Wys. [mm]	Szer.				Moc grzewcza przy 60° C [W]	napięcie [V]	stopień ochrony	nr artykułu	...0 [śnieżnobiały RAL 9016]	...R [RAL] ...S [specjalne] + kolor grzejnika
	325	475	625	775					PLN	PLN
1800					325 750	AC 230	IP 44	F2Z1118003000G0...	3 377,-	4 391,-
					475 1000	AC 230	IP 44	F2Z1118004500G0...	3 741,-	4 865,-
					625 1250	AC 230	IP 44	F2Z1118006000G0...	4 160,-	5 409,-
1950					625 1500	AC 230	IP 44	F2Z1119506000G0...	4 359,-	5 666,-
2100					625 1750	AC 230	IP 44	F2Z1121006000G0...	4 448,-	5 781,-
					775 2000	AC 230	IP 44	F2Z1121007500G0...	4 944,-	6 428,-

BERLIN-VM SPA WIEDEŃ-VM SPA

BERLIN-VM SPA

Wys. [mm]				Szer. [mm]	Moc grzewcza ⁽¹⁾ [W] 75/65/20 °C	Wykładnik n	Moc grzałki ⁽²⁾	nr artykułu	...0	...XΔ	... YΔΔ
	510	610	760						[śnieżnobiały RAL 9016]	[kolorowy] Δ-kolor grzejnika, bo- ków i osłony zaworu	[dwukolorowy] Δ-kolor grzejnika Δ-kolor boków i osłony zaworu
									PLN	PLN	PLN
1200 (1204)				510	595	1,191	300	F8SE01200500000...	1 827,-	2 048,-	2 194,-
				610	701	1,191	300	F8SE01200600000...	1 897,-	2 125,-	2 277,-
				760	853	1,191	600	F8SE01200750000...	2 005,-	2 243,-	2 404,-
1500 (1444)				510	668	1,215	300	F8SE01500500000...	1 944,-	2 177,-	2 332,-
				610	792	1,215	600	F8SE01500600000...	2 028,-	2 270,-	2 434,-
				760	970	1,215	600	F8SE01500750000...	2 157,-	2 413,-	2 585,-
1800 (1764)				510	807	1,248	600	F8SE01800500000...	2 059,-	2 305,-	2 471,-
				610	966	1,248	600	F8SE01800600000...	2 159,-	2 416,-	2 588,-
				760	1201	1,248	600	F8SE01800750000...	2 306,-	2 581,-	2 768,-

WIEDEŃ-VM SPA

Wys. [mm]				Szer. [mm]	Moc grzewcza ⁽¹⁾ [W] 75/65/20 °C	Wykładnik n	Moc grzałki ⁽²⁾	nr artykułu	...0	...XΔ	... YΔΔ
	505	605	755						[śnieżnobiały RAL 9016]	[kolorowy] Δ-kolor grzejnika, boku i osłony zaworu	[dwukolorowy] Δ-kolor grzejnika Δ-kolor boku i osłony zaworu
									PLN	PLN	PLN
1200 (1204)				505	613	1,202	300	F8TE01200500001...	1 851,-	2 072,-	2 223,-
				605	737	1,202	300	F8TE01200600001...	1 923,-	2 153,-	2 307,-
				755	919	1,202	600	F8TE01200750001...	2 031,-	2 275,-	2 437,-
1500 (1444)				505	717	1,219	300	F8TE01500500001...	2 118,-	2 373,-	2 540,-
				605	866	1,219	600	F8TE01500600001...	2 205,-	2 471,-	2 648,-
				755	1088	1,219	600	F8TE01500750001...	2 337,-	2 618,-	2 806,-
1800 (1764)				505	846	1,241	600	F8TE01800500001...	2 384,-	2 671,-	2 862,-
				605	1030	1,241	600	F8TE01800600001...	2 490,-	2 788,-	2 987,-
				755	1306	1,241	600	F8TE01800750001...	2 646,-	2 962,-	3 172,-

⁽¹⁾ Zgodnie z normą EN 442-2

⁽²⁾ w celu regulacji temperatury pomieszczenia należy zastosować np. cyfrowy termostat na podczerwień
Ceny netto (bez podatku VAT)

UWAGA: Sposób tworzenia numeru artykułu dla grzejników kolorowych podany na str. 51, 52 i 53

WIEDŃ-VM SPA LEWOSTRONNY

WIEDŃ-VM SPA lewostronny











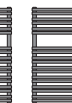

Wys. [mm]	Wysokość			Szer. [mm]	Moc grzewcza ⁽¹⁾ [W] 75/65/20 °C	Wykładnik n	Moc grzałki ⁽²⁾	nr artykułu	...0	...XΔ	...YΔΔ
	505	605	755						[śnieżnobiały RAL 9016]	[kolorowy]	[dwukolorowy]
									nr artykułu PLN	nr artykułu PLN	nr artykułu PLN
1200 (1204)				505	613	1,202	300	F8TE01200500000...	1 851,-	2 072,-	2 223,-
				605	737	1,202	300	F8TE01200600000...	1 923,-	2 153,-	2 307,-
				755	919	1,202	600	F8TE01200750000...	2 031,-	2 275,-	2 437,-
1500 (1444)				505	717	1,219	300	F8TE01500500000...	2 118,-	2 373,-	2 540,-
				605	866	1,219	600	F8TE01500600000...	2 205,-	2 471,-	2 648,-
				755	1088	1,219	600	F8TE01500750000...	2 337,-	2 618,-	2 806,-
1800 (1764)				505	846	1,241	600	F8TE01800500000...	2 384,-	2 671,-	2 862,-
				605	1030	1,241	600	F8TE01800600000...	2 490,-	2 788,-	2 987,-
				755	1306	1,241	600	F8TE01800750000...	2 646,-	2 962,-	3 172,-

⁽¹⁾ Zgodnie z normą EN 442-2







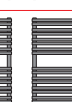





BERLIN

BERLIN-VM

BERLIN

Wys. [mm]					Szer. [mm]	Moc grzewcza ⁽¹⁾ [W] 75/65/20 °C	Wykładnik n	Moc grzałki ⁽²⁾ (przy 60 °C) [W]	nr artykułu	...0	...R [RAL]
	500	600	750	900						[śnieżnobiały RAL 9016]	...S [specjalne] + kolor grzejnika
										PLN	PLN
800 (796)					500	413	1,191	300	F45A00800500000...	1 231,-	1 382,-
					600	487	1,191	300	F45A00800600000...	1 270,-	1 423,-
					750	596	1,191	300	F45A00800750000...	1 329,-	1 492,-
					900	704	1,191	300	F45A00800900000...	1 418,-	1 589,-
1200 (1196)					500	647	1,213	300	F45A01200500000...	1 401,-	1 571,-
					600	751	1,213	600	F45A01200600000...	1 446,-	1 622,-
					750	901	1,213	600	F45A01200750000...	1 518,-	1 700,-
					900	1046	1,213	600	F45A01200900000...	1 615,-	1 810,-
1800 (1756)					500	878	1,248	600	F45A01800500000...	1 847,-	2 065,-
					600	1036	1,248	600	F45A01800600000...	1 907,-	2 133,-
					750	1269	1,248	900	F45A01800750000...	1 997,-	2 237,-
					900	1497	1,248	900	F45A01800900000...	2 127,-	2 383,-

BERLIN-VM

Wys. [mm]					Szer. [mm]	Moc grzewcza ⁽¹⁾ [W] 75/65/20 °C	Wykładnik n	Moc grzałki ⁽²⁾ (przy 60 °C) [W]	nr artykułu	...0	...R [RAL]
	500	600	750	900						[śnieżnobiały RAL 9016]	...S [specjalne] + kolor grzejnika
										PLN	PLN
800 (796)					500	413	1,191	300	F45E00800500000...	1 503,-	1 687,-
					600	487	1,191	300	F45E00800600000...	1 545,-	1 729,-
					750	596	1,191	300	F45E00800750000...	1 607,-	1 797,-
					900	704	1,191	300	F45E00800900000...	1 690,-	1 893,-
1200 (1196)					500	647	1,213	300	F45E01200500000...	1 675,-	1 875,-
					600	751	1,213	600	F45E01200600000...	1 721,-	1 932,-
					750	901	1,213	600	F45E01200750000...	1 793,-	2 009,-
					900	1046	1,213	600	F45E01200900000...	1 892,-	2 120,-
1800 (1756)					500	878	1,248	600	F45E01800500000...	2 120,-	2 374,-
					600	1036	1,248	600	F45E01800600000...	2 184,-	2 443,-
					750	1269	1,248	900	F45E01800750000...	2 275,-	2 545,-
					900	1497	1,248	900	F45E01800900000...	2 403,-	2 689,-

⁽¹⁾ Zgodnie z normą EN 442-2

⁽²⁾ w celu regulacji temperatury pomieszczenia należy zastosować np. cyfrowy termostat na podczerwień
Ceny netto (bez podatku VAT)

UWAGA: Sposób tworzenia numeru artykułu dla grzejników kolorowych podany na str. 51

BERLIN-T VM BERLIN ELEKTRYCZNY

BERLIN-T VM

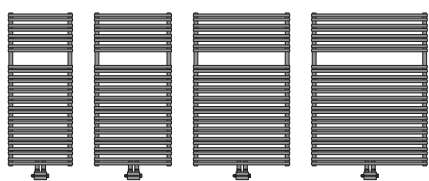
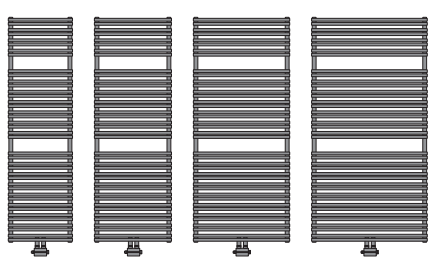
Wys. [mm]					Szer. [mm]	Moc grzewcza ⁽¹⁾ [W] 75/65/20 °C	Wykładnik n	Moc grzałki ⁽²⁾ (przy 60 °C) [W]	nr artykułu	...0	...R [RAL]	
	500	600	750	900						[śnieżnobiały RAL 9016]	...S [specjalne] + kolor grzejnika	
										PLN	PLN	
1200 (1196)					500	885	1,265	600	F47E01200500000...		2 439,-	2 708,-
					600	1061	1,251	600	F47E01200600000...		2 506,-	2 786,-
					750	1326	1,229	600	F47E01200750000...		2 608,-	2 903,-
					900	1590	1,208	900	F47E01200900000...		2 750,-	3 059,-
1800 (1756)					500	1222	1,274	600	F47E01800500000...		3 079,-	3 429,-
					600	1466	1,258	900	F47E01800600000...		3 165,-	3 526,-
					750	1831	1,233	900	F47E01800750000...		3 299,-	3 675,-
					900	2196	1,209	900	F47E01800900000...		3 487,-	3 885,-

BERLIN elektryczny⁽²⁾

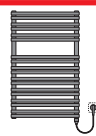
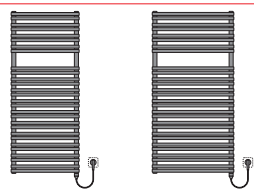
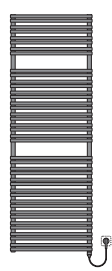
Wys. [mm]			Szer. [mm]	Moc grzewcza przy 60 °C [W]	napięcie [V]	stopień ochrony	nr artykułu	...0	...R [RAL]
	500	600						[śnieżnobiały RAL 9016]	...S [specjalne] + kolor grzejnika
							PLN	PLN	
800 (796)			500	300	AC 230	IP 24	F45M00800500000...	1 577,-	1 766,-
1200 (1196)			500	400	AC 230	IP 24	F45M01200500000...	1 818,-	2 037,-
			600	600	AC 230	IP 24	F45M01200600000...	1 893,-	2 121,-
1800 (1756)			600	900	AC 230	IP 24	F45M01800600000...	2 368,-	2 654,-









⁽¹⁾ Zgodnie z normą EN 442-2

⁽²⁾ w celu regulacji temperatury pomieszczenia należy zastosować np. cyfrowy termostat na podczerwień
Ceny netto (bez podatku VAT)

UWAGA: Sposób tworzenia numeru artykułu dla grzejników kolorowych podany na str. 51

PIZA

PIZA







↑ ↓ Wys. [mm]				↔ Szer. [mm]	Moc grzewcza ⁽¹⁾ [W] 75/65/20 °C	Wykładnik n	Moc grzałki ⁽²⁾ (przy 60 °C) [W]	nr artykułu	...0	...R [RAL]
	600	750	900						[mm]	[RAL]
1000 (1022)				600	499	1,259	300	F4IA01000600000...	1 923,-	2 152,-
1300 (1262)				600	613	1,253	300	F4IA01300600000...	2 136,-	2 391,-
				750	739	1,225	600	F4IA01300750000...	2 264,-	2 535,-
1500 (1502)				600	724	1,247	600	F4IA01500600000...	2 539,-	2 844,-
				750	870	1,238	600	F4IA01500750000...	2 690,-	3 017,-
				900	1030	1,232	600	F4IA01500900000...	2 843,-	3 186,-
1800 (1742)				750	1008	1,252	600	F4IA01800750000...	2 855,-	3 197,-
				900	1194	1,239	600	F4IA01800900000...	3 009,-	3 372,-

⁽¹⁾ Zgodnie z normą EN 442-2⁽²⁾ w celu regulacji temperatury pomieszczenia należy zastosować np. cyfrowy termostat na podczerwień
Ceny netto (bez podatku VAT)

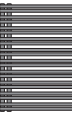
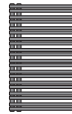
UWAGA: Sposób tworzenia numeru artykułu dla grzejników kolorowych podany na str. 51

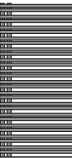
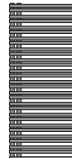
WIEDEN

WIEDEN

Wys. [mm]				Szer. [mm]	Moc grzewcza ⁽¹⁾ [W] 75/65/20 °C	Wykładnik n	Moc grzałki ⁽²⁾ (przy 60 °C) [W]	nr artykułu	...0	...R [RAL]
	500	600	750						[śnieżnobiały RAL 9016]	...S [specjalne] + kolor grzejnika
									PLN	PLN
800 (796)				500	446	1,189	300	F4BA00800500D00...	1 522,-	1 704,-
				600	530	1,189	300	F4BA00800600D00...	1 571,-	1 761,-
				750	653	1,189	300	F4BA00800750D00...	1 670,-	1 870,-
1200 (1196)				500	650	1,202	300	F4BA01200500D00...	1 736,-	1 945,-
				600	773	1,202	600	F4BA01200600D00...	1 791,-	2 006,-
				750	955	1,202	600	F4BA01200750D00...	1 904,-	2 131,-
1800 (1756)				500	897	1,241	600	F4BA01800500D00...	2 280,-	2 554,-
				600	1081	1,241	600	F4BA01800600D00...	2 356,-	2 639,-
				750	1357	1,241	900	F4BA01800750D00...	2 507,-	2 809,-



⁽¹⁾ Zgodnie z normą EN 442-2

⁽²⁾ w celu regulacji temperatury pomieszczenia należy zastosować np. cyfrowy termostat na podczerwień
Ceny netto (bez podatku VAT)



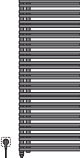

UWAGA: Sposób tworzenia numeru artykułu dla grzejników kolorowych podany na str. 51

WIEDEŃ ELEKTRYCZNY WIEDEŃ LEWOSTRONNY ELEKTRYCZNY

WIEDEŃ elektryczny ⁽²⁾

↑ ↓ Wys. [mm]			↔ Szer. [mm]	Moc grzewcza ⁽¹⁾ [W]	napięcie [V]	stopień ochrony	nr artykułu	...0 [śnieżnobiały RAL 9016]	...R [RAL] ...S [specjalne] + kolor grzejnika
	500	600						PLN	PLN
800 (796)			500	300	AC 230	IP 24	F4BM00800500D001...	1 949,-	2 187,-
1200 (1196)			500	400	AC 230	IP 24	F4BM01200500D001...	2 239,-	2 507,-
			600	600	AC 230	IP 24	F4BM01200600D001...	2 341,-	2 622,-
1800 (1756)			600	900	AC 230	IP 24	F4BM01800600D001...	2 921,-	3 272,-

WIEDEŃ lewostronny elektryczny ⁽²⁾

↑ ↓ Wys. [mm]			↔ Szer. [mm]	Moc grzewcza ⁽¹⁾ [W]	napięcie [V]	stopień ochrony	nr artykułu	...0 [śnieżnobiały RAL 9016]	...R [RAL] ...S [specjalne] + kolor grzejnika
	500	600						PLN	PLN
800 (796)			500	300	AC 230	IP 24	F4BM008005000000...	1 949,-	2 187,-
1200 (1196)			500	400	AC 230	IP 24	F4BM012005000000...	2 239,-	2 507,-
			600	600	AC 230	IP 24	F4BM012006000000...	2 341,-	2 622,-
1800 (1756)			600	900	AC 230	IP 24	F4BM018006000000...	2 921,-	3 272,-











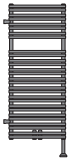

⁽¹⁾ Zgodnie z normą EN 442-2

⁽²⁾ w celu regulacji temperatury pomieszczenia należy zastosować np. cyfrowy termostat na podczerwień
Ceny netto (bez podatku VAT)

UWAGA: Sposób tworzenia numeru artykułu dla grzejników kolorowych podany na str. 51

FLORENCJA-T RZYM

FLORENCJA-T

Wys. [mm]					Szer. [mm]	Moc grzewcza ⁽¹⁾ [W] 75/65/20 °C	Wykładnik n	nr artykułu	...0	...R [RAL]
	500	600	750	900					[śnieżnobiały RAL 9016]	...S [specjalne] + kolor grzejnika
								PLN	PLN	
1200 (1194)					500	885	1,265	F44A01200500000...	2 264,-	2 535,-
					600	1061	1,251	F44A01200600000...	2 331,-	2 612,-
					750	1326	1,229	F44A01200750000...	2 436,-	2 727,-
					900	1590	1,208	F44A01200900000...	2 574,-	2 881,-
1800 (1754)					500	1222	1,274	F44A01800500000...	2 905,-	3 257,-
					600	1466	1,258	F44A01800600000...	2 993,-	3 350,-
					750	1831	1,233	F44A01800750000...	3 126,-	3 503,-
					900	2196	1,209	F44A01800900000...	3 312,-	3 710,-
2200 (2154)					500	1445	1,330	F44A02200500000...	3 272,-	3 666,-
					600	1724	1,330	F44A02200600000...	3 379,-	3 783,-
					750	2145	1,330	F44A02200750000...	3 532,-	3 955,-
					900	2560	1,330	F44A02200900000...	4 520,-	5 059,-

RZYM

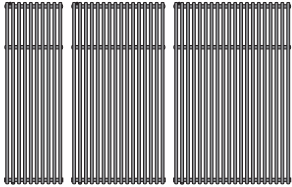
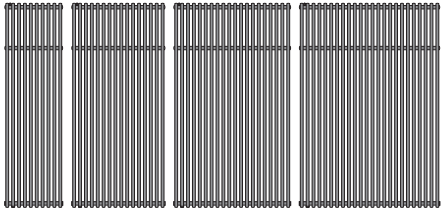
Wys. [mm]					Szer. [mm]	Moc grzewcza ⁽¹⁾ [W] 75/65/20 °C	Wykładnik n	nr artykułu	...0	...R [RAL]
	510	822	1030	1238					[śnieżnobiały RAL 9016]	...S [specjalne] + kolor grzejnika
								PLN	PLN	
1600 (1600)					510	850	1,273	F4VA01600500000...	2 539,-	2 844,-
					822	1359	1,273	F4VA01600800000...	3 557,-	3 981,-
					1030	1699	1,273	F4VA01601000000...	4 252,-	4 764,-
1800 (1800)					510	948	1,274	F4VA01800500000...	2 608,-	2 920,-
					822	1516	1,274	F4VA01800800000...	3 613,-	4 050,-
					1030	1895	1,274	F4VA01801000000...	4 368,-	4 894,-
					1238	2274	1,274	F4VA01801200000...	5 104,-	5 714,-













⁽¹⁾ Zgodnie z normą EN 442-2
Ceny netto (bez podatku VAT)

UWAGA: Sposób tworzenia numeru artykułu dla grzejników kolorowych podany na str. 51













GRAZ

GRAZ-VM

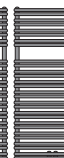
GRAZ

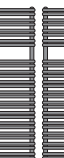
Wys. [mm]					Szer. [mm]	Moc grzewcza ⁽¹⁾ [W] 75/65/20 °C	Wykładnik n	Moc grzałki ⁽²⁾ (przy 60 °C) [W]	nr artykułu	...0	...R [RAL]
	498	596	742	887						[śnieżnobiały RAL 9016]	...S [specjalne] + kolor grzejnika
										PLN	PLN
800 (796)					498	440	1,169	300	F49A00800500000...	1 329,-	1 492,-
					596	528	1,167	300	F49A00800600000...	1 372,-	1 537,-
					742	659	1,165	300	F49A00800750000...	1 438,-	1 610,-
					887	790	1,162	600	F49A00800900000...	1 533,-	1 717,-
1200 (1196)					498	649	1,211	300	F49A01200500000...	1 515,-	1 694,-
					596	778	1,191	600	F49A01200600000...	1 565,-	1 751,-
					742	972	1,162	600	F49A01200750000...	1 640,-	1 839,-
					887	1165	1,133	600	F49A01200900000...	1 743,-	1 953,-
1800 (1756)					498	920	1,221	600	F49A01800500000...	1 992,-	2 231,-
					596	1103	1,197	600	F49A01800600000...	2 059,-	2 305,-
					742	1378	1,161	900	F49A01800750000...	2 162,-	2 415,-
					887	1651	1,124	900	F49A01800900000...	2 297,-	2 572,-

GRAZ-VM

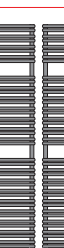
Wys. [mm]					Szer. [mm]	Moc grzewcza ⁽¹⁾ [W] 75/65/20 °C	Wykładnik n	Moc grzałki ⁽²⁾ (przy 60 °C) [W]	nr artykułu	...0	...R [RAL]
	498	596	742	887						[śnieżnobiały RAL 9016]	...S [specjalne] + kolor grzejnika
										PLN	PLN
800 (796)					498	440	1,169	300	F49E00800500000...	1 625,-	1 822,-
					596	528	1,167	300	F49E00800600000...	1 669,-	1 869,-
					742	659	1,165	300	F49E00800750000...	1 736,-	1 945,-
					887	790	1,162	600	F49E00800900000...	1 826,-	2 047,-
1200 (1196)					498	649	1,211	300	F49E01200500000...	1 812,-	2 025,-
					596	778	1,191	600	F49E01200600000...	1 858,-	2 082,-
					742	972	1,162	600	F49E01200750000...	1 937,-	2 168,-
					887	1165	1,133	600	F49E01200900000...	2 042,-	2 286,-
1800 (1756)					498	920	1,221	600	F49E01800500000...	2 286,-	2 565,-
					596	1103	1,197	600	F49E01800600000...	2 356,-	2 639,-
					742	1378	1,161	900	F49E01800750000...	2 456,-	2 751,-
					887	1651	1,124	900	F49E01800900000...	2 596,-	2 905,-

⁽¹⁾ Zgodnie z normą EN 442-2

⁽²⁾ w celu regulacji temperatury pomieszczenia należy zastosować np. cyfrowy termostat na podczerwień
Ceny netto (bez podatku VAT)

UWAGA: Sposób tworzenia numeru artykułu dla grzejników kolorowych podany na str. 51



GENEWA

GENEWA-V

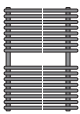
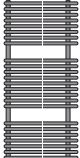
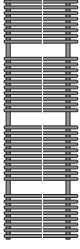
GENEWA

Wys. [mm]		Szer. [mm]	Moc grzewcza ⁽¹⁾ [W] 75/65/20 °C	Wykładnik n	Moc grzałki ⁽²⁾ (przy 60 °C) [W]		nr artykułu	...0 [śnieżnobiały RAL 9016]	...R [RAL] ...S [specjalne] + kolor grzejnika
					A	B		PLN	PLN
800 (758)		500	405	1,024	300	-	F4FA00800500000...	1 594,-	1 786,-
		600	474	1,024	300	300	F4FA00800600000...	1 640,-	1 840,-
		750	574	1,024	300	300	F4FA00800750000...	1 745,-	1 954,-
		900	671	1,024	300	300	F4FA00800900000...	1 836,-	2 056,-
1200 (1220)		500	620	1,219	300	300	F4FA01200500000...	1 814,-	2 031,-
		600	724	1,219	600	300	F4FA01200600000...	1 874,-	2 100,-
		750	877	1,219	600	300	F4FA01200750000...	1 992,-	2 231,-
		900	1025	1,219	600	600	F4FA01200900000...	2 094,-	2 346,-
1800 (1766)		500	870	1,235	300	600	F4FA01800500000...	2 390,-	2 676,-
		600	1021	1,235	600	600	F4FA01800600000...	2 467,-	2 765,-
		750	1241	1,235	600	900	F4FA01800750000...	2 622,-	2 938,-
		900	1456	1,235	900	900	F4FA01800900000...	2 752,-	3 085,-

GENEWA-V

Wys. [mm]		Szer. [mm]	Moc grzewcza ⁽¹⁾ [W] 75/65/20 °C	Wykładnik n	Moc grzałki ⁽²⁾ (przy 60 °C) [W]		nr artykułu	...0 [śnieżnobiały RAL 9016]	...R [RAL] ...S [specjalne] + kolor grzejnika
					A	B		PLN	PLN
1200 (1220)		500	620	1,219	300	300	F4FE01200500000...	2 121,-	2 376,-
		600	724	1,219	600	300	F4FE01200600000...	2 184,-	2 443,-
		750	877	1,219	600	300	F4FE01200750000...	2 301,-	2 576,-
1800 (1766)		500	870	1,235	600	300	F4FE01800500000...	2 696,-	3 019,-
		600	1021	1,235	600	600	F4FE01800600000...	2 775,-	3 106,-
		750	1241	1,235	900	600	F4FE01800750000...	2 930,-	3 284,-

⁽¹⁾ Zgodnie z normą EN 442-2

⁽²⁾ w celu regulacji temperatury pomieszczenia należy zastosować np. cyfrowy termostat na podczerwień
Ceny netto (bez podatku VAT)

UWAGA: Sposób tworzenia numeru artykułu dla grzejników kolorowych podany na str. 51

GENEWA ELEKTRYCZNY

GENEWA elektryczny ⁽²⁾

Wys. [mm]	Szer. [mm]	Moc grzewcza ⁽¹⁾ [W]		napiecie [V]	stopień ochrony	nr artykułu	...0 [śnieżnobiały RAL 9016]	...R [RAL] ...S [specjalne] + kolor grzejnika
		A	B				PLN	PLN
1200 (1220)	500, 600	400 600	300	AC 230	IP 24	F4FM01200500000...	2 484,-	2 785,-
			400	AC 230	IP 24	F4FM01200600000...	2 570,-	2 878,-
1800 (1766)	600	900	600	AC 230	IP 24	F4FM01800600000...	3 237,-	3 627,-

⁽¹⁾ Zgodnie z normą EN 442-2

⁽²⁾ w celu regulacji temperatury pomieszczenia należy zastosować np. cyfrowy termostat na podczerwień
Ceny netto (bez podatku VAT)

UWAGA: Sposób tworzenia numeru artykułu dla grzejników kolorowych podany na str. 51

AKCESORIA



Wieszak DAW

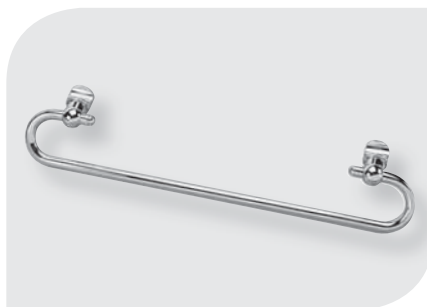

Wieszak DAB



Półka szklana DAA



Wieszak DAR



Wieszak DAH



Wieszak DAG



Wieszak LEVO

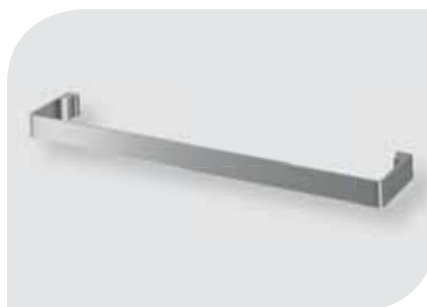

Wieszak TARA



Wieszak NEWA

1 - Zamknięty
2 - Otwarty

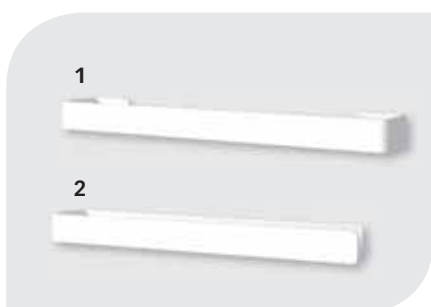

Wieszak PIATO CHIUSO

1 - Zamknięty
2 - Otwarty

Grzejniki dekoracyjne wzbogacone są praktycznymi akcesoriami. Wszystkie akcesoria można zamontować łatwo i szybko. Dzięki chromowaniu akcesoria pasują do wszystkich kolorów grzejników dekoracyjnych.

WYPOSAŻENIE DODATKOWE

Cyfrowy termostat na podczerwień



Cyfrowy termostat na podczerwień wraz z grzałką elektryczną służy do regulacji temperatury pomieszczenia grzejnikami dekoracyjnymi.

Nadajnik na podczerwień posiada czytelny wyświetlacz LCD, który równocześnie wyświetla temperaturę pomieszczenia, wymaganą temperaturę, rodzaj pracy oraz funkcję BOOST.

Funkcja BOOST umożliwia załączenie ogrzewania w sposób stały (bez funkcji termostatu) dzięki 3 zapisanym w pamięci i modyfikowalym programom, jak również istnieje możliwość zaprogramowania 1 lub 2 cykli BOOST na dzień. Czas trwania cyklu BOOST wynosi od 5 minut do 5 godzin.

Zestaw do regulacji na podczerwień można montować w późniejszym czasie, ponieważ gniazdo wtykowe z uziemieniem może zostać zastąpione przez odbiornik. Regulator na podczerwień dostępny jest dla wszystkich grzejników dekoracyjnych (wyjątek stanowią: RZYM, FLORENCJA-T, TARA, LEVO, NEWA, PIATO, PIATO CHIUSO i PIATO SPA).

CE 06

cyfrowy termostat na podczerwień

Zestaw EH 300	Zestaw EH 600	Zestaw EH 900
---------------	---------------	---------------

grzałka elektryczna

napięcie	AC 230 V	AC 230 V	AC 230 V
moc grzałki	300 W przy 60 °C	600 W przy 60°C	900 W przy 60 °C
długość grzałki	285 mm	525 mm	750 mm
średnica grzałki	11 mm	11 mm	11 mm
długość przewodu	1500 mm	1500 mm	1500 mm

regulator na podczerwień

zakres nastawy temperatury pomieszczenia	+ 5 °C do + 30 °C
zakres nastawy czasu cyklu BOOST	5 minut do 5 godzin
zakres wyświetlania temperatury pomieszczenia	+ 0 °C do + 40 °C
offset temperatury	< 0,3 K
zasilanie	2 baterie typu LR03
odległość od grzejnika	ok. 10 m we wszystkich kierunkach ok. 15 m bezpośrednio na grzejnik
częstotliwość sygnału	co 10 minut
temperatura pracy	- 10 °C do + 50 °C
zakres temperatury	- 20 °C do + 60 °C
wilgotność powietrza	maks. 90% przy + 25 °C
stopień ochrony	IP 31
wymiary (wys. x szer. x głęb.)	120 x 80 x 35 mm

cyfrowy odbiornik regulatora

napięcie	230 VAC +/- 10%
częstotliwość	50 Hz
pobór mocy	< 5 VA
wyjście	1 - potencjałowe
moc załączania	przy oporowym obciążeniu maks. 10A/2000W
temperatura pracy	- 10 °C do + 40 °C
zakres temperatury	- 20 °C do + 60 °C
wilgotność powietrza	maks. 90% przy 20 °C
stopień ochrony	IP 24
wymiary (wys. x szer. x głęb.)	117 x 81 x 30 mm

Skląda się z regulatora na podczerwień i jego odbiornika ORAZ grzałki elektrycznej

nr artykułu	AZ1CT030I0001000	AZ1CT060I0001000	AZ1CT090I0001000
cena PLN	1 073,-	1 108,-	1 205,-

Skląda się z regulatora na podczerwień i jego odbiornika BEZ grzałki elektrycznej

nr artykułu	AZ1CT000I0001000
cena PLN	657,-

Wyposażenie dodatkowe

OPIS	nr artykułu	cena PLN
Chromowany trójnik T przeznaczony do zamontowania grzałki w grzejnikach BERLIN, GRAZ, GENEWA i WIEDEN	AZ1EH000P000100SCHRO	128,-
Kątowy zestaw zaworowy do instalacji jedno-, lub dwururowej przeznaczony do grzejników BERLIN-VM, BERLIN-T VM, GRAZ-VM, GENEWA-V, WIEDEŃ, PIATO, PIATO CHIUSO i PIATO SPA		
instalacja jednorurowa	AZ1SP00GG00010A0	179,-
instalacja dwururowa	AZ1TP00GG00010A0	179,-
Przelotowy zestaw zaworowy do instalacji jedno-, lub dwururowej przeznaczony do grzejników FLORENCJA-T, BERLIN-VM, BERLIN-T, GRAZ-VM, GENEWA-VM, PIATO, PIATO CHIUSO i PIATO SPA		
instalacja jednorurowa	AZ1SP00GG00010T0	179,-
instalacja dwururowa	AZ1TP00GG00010T0	179,-
Kątowy zestaw zaworowy do instalacji dwururowej z zamienionym miejscem zasilania i powrotu (zasilanie z prawej, powrót z lewej strony) przeznaczony do grzejników PIZA, WIEDEŃ, BERLIN-VM, BERLIN-T VM, GRAZ-VM, GENEWA-VM, PIATO, PIATO CHIUSO i PIATO SPA	AZ1TP00GG10010A0	179,-
Oslona dla kątowego zestawu zaworowego		
RAL 9016 śnieżnobiały	AZ1MV000C00010A0	57,-
kolorowa R.... [RAL], S.... [specjalne]	AZ1MV000C00010A.....	113,-
chromowana	AZ1MV000C00010ASCHRO	114,-
Oslona dla przelotowego zestawu zaworowego		
RAL 9016 śnieżnobiały	AZ1MV000C00010T0	57,-
kolorowa R.... [RAL], S.... [specjalne]	AZ1MV000C00010T.....	113,-
chromowana	AZ1MV000C00010TASCHRO	114,-



WYPOSAŻENIE DODATKOWE

Grzałka elektryczna



Dobór grzałki do grzejników dekoracyjnych: Odpowiednie przyporządkowanie grzałek elektrycznych do grzejników dekoracyjnych i przewidzianych pozycji mocowania znajdują się w tabelach mocy, szkicach poglądowych oraz instrukcjach obsługi poszczególnych rodzin grzejników dekoracyjnych i należy ich koniecznie przestrzegać.

Grzałka elektryczna do grzejników dekoracyjnych za wyjątkiem: RZYM, FLORENCJA-T, PIATO, PIATO CHIUSO, PIATO SPA i NEWA

wydajność przy 60 °C [W]	nr artykułu wtyczka z uziemieniem	cena PLN	nr artykułu wtyczka z uziemieniem i wyłącznikiem	cena PLN
300	AZ1EH030A0001000	540,-	AZ1EH030B0001000	728,-
600	AZ1EH062A0001000	573,-	AZ1EH062B0001000	760,-
900	AZ1EH092A0001000	609,-	AZ1EH092B0001000	795,-

wydajność [W]	Grzałka elektryczna do grzejników RZYM			
615	AZ1EH062A1001000	800,-	AZ1EH062B1001000	972,-

wydajność przy 60 °C [W]	Grzałka elektryczna G 3/8 do grzejników PIATO			
300	AZ1EH030A2001000	492,-	AZ1EH030B2001000	608,-
600	AZ1EH060A2001000	528,-	AZ1EH060B2001000	647,-

Grzałka elektryczna do grzejników dekoracyjnych za wyjątkiem: RZYM, FLORENCJA-T, PIATO, PIATO CHIUSO, PIATO SPA i NEWA

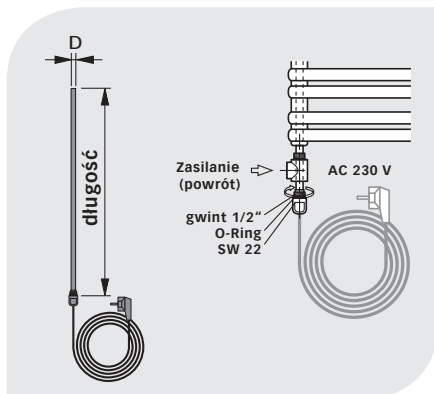

Efekt samoregulacji - zależnie od temperatury grzałka elektryczna reguluje temperaturę płynu grzewczego samodzielnie przez zmianę oporu elektrycznego.

grzałka elektryczna	EH 300 * EHS 300 **	EH 600 * EHS 600 **	EH 900 * EHS 900 **
napięcie	AC 230 V	AC 230 V	AC 230 V
moc grzałki	300 W przy 60 °C	600 W przy 60 °C	900 W przy 60 °C
długość grzałki	285 mm	525 mm	750 mm
średnica grzałki	11 mm	11 mm	11 mm
długość przewodu	1500 mm	1500 mm	1500 mm
nr artykułu wtyczka z uziemieniem *	AZ1EH030A0001000	AZ1EH062A0001000	AZ1EH092A0001000
wtyczka z uziemieniem i wyłącznikiem **	AZ1EH030B0001000	AZ1EH062B0001000	AZ1EH092B0001000
podłączenia:	stopień ochrony		CE 03
* wtyczka z uziemieniem	IP 64		
** wtyczka z uziemieniem i wyłącznikiem	IP 40		

Sposób postępowania po zamocowaniu grzałki elektrycznej: Grzejnik przed uruchomieniem musi być napełniony wodą i odpowietrzony. W razie użycia grzałki elektrycznej, przyrost objętości wody musi być skompensowany poprzez otwarcie zaworu powrotnego. Zaleca się także zamknięcie głowicy termostatycznej na zasilaniu.

Dobór grzałki do grzejników dekoracyjnych: Odpowiednie przyporządkowanie grzałek elektrycznych do grzejników dekoracyjnych i przewidzianych pozycji mocowania znajdują się w tabelach mocy, szkicach poglądowych oraz instrukcjach obsługi poszczególnych rodzin grzejników dekoracyjnych i należy ich koniecznie przestrzegać.

grzałka elektryczna G 3/8 PIATO

grzałka elektryczna	E 300 * ES 300 **	E 600 * ES 600 **
napięcie	AC 230 V	AC 230 V
moc grzałki	300 W	600 W
długość grzałki	515 mm	750 mm
średnica grzałki	12,5 mm	12,5 mm
długość przewodu	1500 mm	1500 mm
nr artykułu wtyczka z uziemieniem *	AZ1EH030A2001000	AZ1EH060A2001000
wtyczka z uziemieniem i wyłącznikiem **	AZ1EH030B2001000	AZ1EH060B2001000

podłączenia:

* wtyczka z uziemieniem	stopień ochrony	CE 03
** wtyczka z uziemieniem i wyłącznikiem	IP 54	
	IP 40	

Chromowany trójnik T

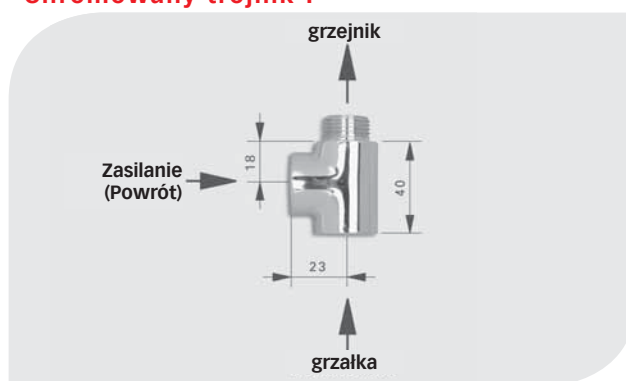
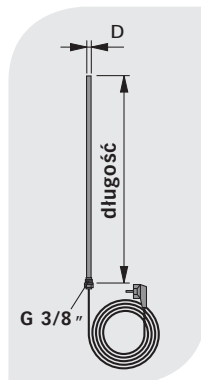

Chromowany trójnik T

W przypadku użycia grzałki elektrycznej, w niektórych modelach grzejników dekoracyjnych występuje konieczność użycia trójnika T w celu podłączenia samej grzałki do grzejnika. Dotyczy następujących to modeli: WIEDEN, BERLIN, GRAZ i GENEWA

PALETA KOLORÓW RETTIG

KOLOR PODSTAWOWY

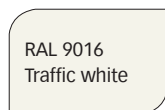

KOLORY RAL



KOLORY SPECJALNE

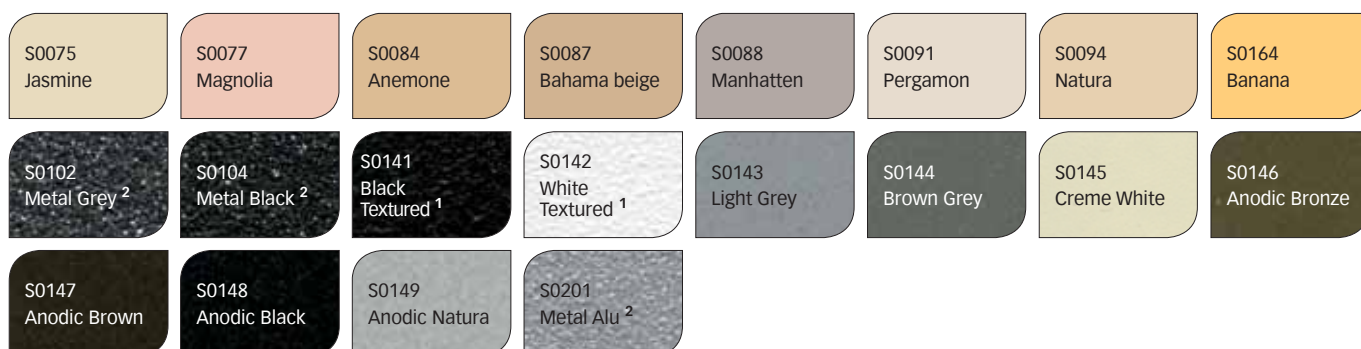

¹ kolor strukturalny

² kolor metaliczny

Sposób tworzenia numeru artykułu dla grzejników i akcesoriów w kolorze wygląda następująco:

W przypadku zamawiania grzejnika lub osprzętu w kolorze śnieżnobiałym **RAL 9016 śnieżnobiały [0]** nr artykułu wygląda następująco:

• grzejnik GRAZ (796x498): F49A008005000000**R3000**

W przypadku zamawiania grzejnika lub osprzętu w kolorze **RAL [R]** lub specjalnym **[S]** nr artykułu wygląda następująco:

• grzejnik GRAZ (796x498) RAL 3000: F49A008005000000**R3000**

• grzejnik GRAZ (796x498) S0164: F49A008005000000**S0164**

UWAGA:

Numery artykułów dla kolorów od RAL 040 80 05 do RAL 290 70 20 należy opisywać jak dla kolorów specjalnych używając oznaczeń podanych w nawiasach (np: RAL 040 80 50 opisujemy jako S0222).

DOPLATA ZA KOLOR SPOZA PREZENTOWANEJ PALETY +50% DO CENY GRZEJNIKA W KOLORZE ŚNIEŻNOBIAŁYM RAL 9016.

Prezentowane kolory w formie drukowanej bądź elektronicznej należy traktować jako poglądowe. Zmiany techniczne zastrzeżone!

SKRÓCONE KODY KOLORÓW DLA GRZEJNIKÓW WIELOKOLOROWYCH: NEWA, NERO, BERLIN-VM SPA, WIEDEŃ-VM SPA

RAL 9016	00	RAL 6034	AY	S0075	EY
RAL 1004	05	RAL 7001	B1	S0077	F3
RAL 1012	10	RAL 7013	BC	S0084	EW
RAL 1023	20	RAL 7015	BD	S0087	EX
RAL 1027	23	RAL 7016	BE	S0088	FM
RAL 1033	26	RAL 7021	BF	S0091	EZ
RAL 2003	34	RAL 7024	BI	S0094	F0
RAL 2004	35	RAL 7030	BK	S0164	F2
RAL 3000	44	RAL 7035	BQ	S0102	I2
RAL 3005	49	RAL 7037	BS	S0104	I4
RAL 3014	55	RAL 7040	BV	S0141	I7
RAL 3015	56	RAL 8017	CF	S0142	I8
RAL 4002	69	RAL 8019	CG	S0143	I9
RAL 4007	74	RAL 9001	CP	S0144	IA
RAL 4008	75	RAL 9005	CT	S0145	IB
RAL 4009	76	RAL 9006	CU	S0146	HW
RAL 5001	79	RAL 9007	CV	S0147	HX
RAL 5002	80	RAL 9010	CW	S0148	IC
RAL 5009	86	S0222	IM (RAL 040 80 05)	S0149	ID
RAL 5014	91	S0221	IL (RAL 120 70 70)	S0201	IG
RAL 5015	92	S0220	IK (RAL 120 80 60)		
RAL 5017	93	S0219	IJ (RAL 150 60 60)	chrom	D5
RAL 5022	98	S0182	FX (RAL 250-2)		
RAL 6004	A6	S0185	GO (RAL 290 40 45)		
RAL 6019	AL	S0178	FZ (RAL 290 70 20)		
RAL 6033	AX				

PRZYKŁAD 1:

kolor:
 oznaczenie koloru w numerze artykułu dla grzejnika jednokolorowego:
 oznaczenie skrótowe koloru w numerze artykułu dla grzejnika wielokolorowego:

RAL 7013 Brown Grey
R7013
BC

PRZYKŁAD 2:

kolor:
 oznaczenie koloru w numerze artykułu dla grzejnika jednokolorowego:
 oznaczenie skrótowe koloru w numerze artykułu dla grzejnika wielokolorowego:

RAL 040 80 05 Caffè Latte
S0222
IM

PRZYKŁAD 3:

kolor:
 oznaczenie koloru w numerze artykułu dla grzejnika jednokolorowego:
 oznaczenie skrótowe koloru w numerze artykułu dla grzejnika wielokolorowego:

S0102 Metal Grey
S0102
I2

SPOSÓB TWORZENIA NUMERU ARTYKUŁU DLA GRZEJNIKÓW WIELOKOLOROWYCH:

1. NEWA elegance

F17E0140050Δ00MFΔΔΔ

Δ bez wieszaka (0); wieszak zamknięty (1);
wieszak otwarty (2)

Δ kolor ramki dekoracyjnej

Δ kolor grzejnika

Δ kolor wieszaka

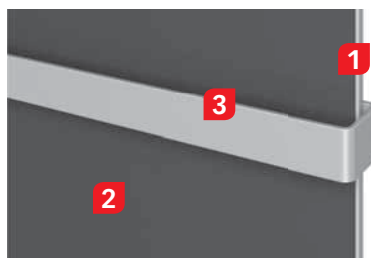
np. F17E0140050000MF12I2I2
dla grzejnika NEWA elegance 514x1430,
kolor ramki dekoracyjnej metal grey S0102 (I2),
kolor grzejnika metal grey S0102 (I2),
kolor wieszaka metal grey S0102 (I2).

NEWA elegance

1 ramka dekoracyjna

2 grzejnik

3 wieszak

2. NERO elegance

F4LE01400500000EΔΔΔ

Δ kolor grzejnika

Δ kolor panelu dekoracyjnego

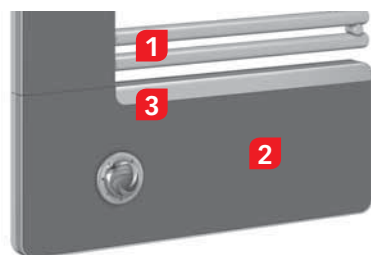
Δ kolor ramy dekoracyjnej i listew
dekoracyjnych (zawsze chrom D5)np. F4LE01400500000EΔFEWD5
dla grzejnika NERO elegance 530x1400,
kolor grzejnika RAL 8017 (CF),
kolor panelu dekoracyjnego S0084 (EW),
kolor ramy dekoracyjnej i listew dekoracyjnych
chrom (D5).

NERO elegance

1 grzejnik

2 panel dekoracyjny

3 rama dekoracyjna
i listwy dekoracyjne

3. BERLIN-VM SPA

kolorowy: F8SE01200500000XΔ

np. F8SE01200500000XBS

dla grzejnika BERLIN-VM SPA 510x1200
w kolorze RAL 7037 (BS)

dwukolorowy: F8SE01200500000YΔΔ

np. F8SE01200500000YBS10

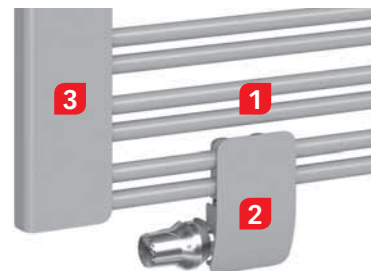
dla grzejnika BERLIN-VM SPA 510x1200
w kolorze RAL 7037 (BS) oraz osłoną zaworu
i boków w kolorze RAL 1012 (10)

BERLIN-VM SPA

1 grzejnik

2 osłona zaworu

3 osłona boków

4. WIEDEŃ-VM SPA

kolorowy: F8TE01200500000XΔ

np. F8TE01200500000X44

dla grzejnika WIEDEŃ-VM SPA 510x1200
w kolorze RAL 3000 (44)

dwukolorowy: F8TE01200500000YΔΔ

np. F8TE01200500000Y4410

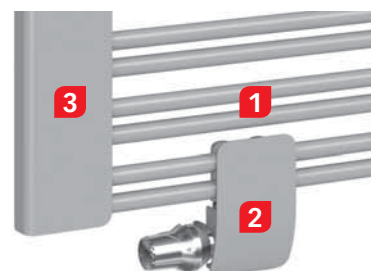
dla grzejnika WIEDEŃ-VM SPA 510x1200
w kolorze RAL 3000 (44) oraz osłoną zaworu
i boku w kolorze RAL 1012 (10)

WIEDEŃ-VM SPA

1 grzejnik

2 osłona zaworu

3 osłona boku

UWAGA:

Dla grzejników BERLIN-VM SPA i WIEDEŃ-VM SPA osłona zaworu i boków/boku zawsze w jednakowym kolorze.

COSMO

**ZDROWY KLIMAT
LEPSZE ŻYCIE**

Dystrybutor w Polsce:
Grupa BIMs PLUS – Sieć Hurtowni Instalacyjnych

www.bimsplus.com.pl

Cennik_COSMO_dekoracyjne_06_2019_PL