

FLOORTEC és EASYTEC

Árlista 2026/II

comfort delivered by **VOGEL&NOOT**

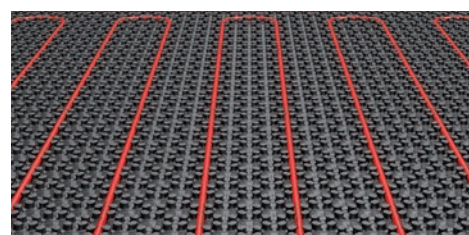

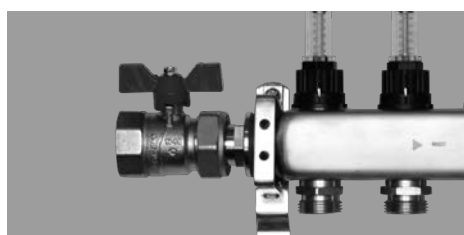
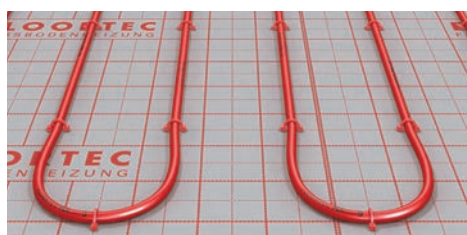



Floortec

Árlista 2026/II.

Floortec Uni Noppen rendszer

Padlófűtés csövek / Szigetelés

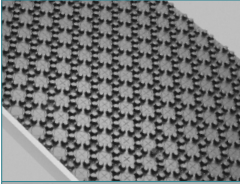
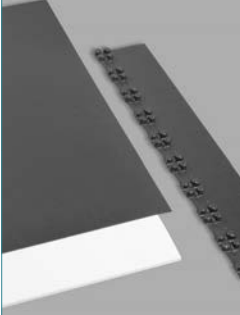
PADLÓFŰTÉS CSÖVEK						
Termék	Cikkszám	Leírás	Me.	Kiszerezés	Egységár (Ft)	Listaár (Ft)
	FBCXC5C1420200A0	FLOORTEC Pe-Xcellent 5 Padlófűtés cső 14 x 2 mm 200 m tekercs, DIN 4726 szerint, diffúziómentes	m	200 m	360	72 000
	FBCXC5C1420600A0	FLOORTEC Pe-Xcellent 5 Padlófűtés cső 14 x 2 mm 600 m tekercs, DIN 4726 szerint, diffúziómentes	m	600 m	360	216 000
	FBCXC5C1720200A0	FLOORTEC Pe-Xcellent 5 Padlófűtés cső 17 x 2 mm 200 m tekercs, DIN 4726 szerint, diffúziómentes	m	200 m	315	63 000
	FBCXC5C1720600A0	FLOORTEC Pe-Xcellent 5 Padlófűtés cső 17 x 2 mm 600 m tekercs, DIN 4726 szerint, diffúziómentes	m	600 m	315	189 000
	FBCXC5C2020200A0	FLOORTEC Pe-Xcellent 5 Padlófűtés cső 20 x 2 mm 200 m tekercs, DIN 4726 szerint, diffúziómentes	m	200 m	430	86 000
	FBCXC5C2020500A0	FLOORTEC Pe-Xcellent 5 Padlófűtés cső 20 x 2 mm 500 m tekercs, DIN 4726 szerint, diffúziómentes	m	500 m	430	215 000
	FRBC1620200VNGRA	FLOORTEC ötrétegű cső Padlófűtés cső 16 x 2 mm 200 m tekercs, DIN 16892/16833 szerint	m	200 m	360	72 000
	FRBC1620400VNGRA	FLOORTEC ötrétegű cső Padlófűtés cső 16 x 2 mm 400 m tekercs, DIN 16892/16833 szerint	m	400 m	360	144 000
	FRBC1620600VNGRA	FLOORTEC ötrétegű cső Padlófűtés cső 16 x 2 mm 600 m tekercs, DIN 16892/16833 szerint	m	600 m	360	216 000

SZIGETELÉS - UNI NOPPEN LEMEZ 14-17 MM-ES CSŐHÖZ						
Termék	Cikkszám	Leírás	Me.	Kiszerezés	Egységár (Ft)	Listaár (Ft)
	FBHD4300084144A0	FLOORTEC UNI 30-2 Noppen rendszerlemez WLG 040, 1440 x 840 mm, $R_{\lambda} = 0,75 \text{ m}^2 \text{ K/W}$ 14 - 17 mm-es csőhöz	m ²	9,6 m ²	4 560	43 776
	FBHD1110084144A0	FLOORTEC UNI 11 Noppen rendszerlemez WLG 035, 1440 x 840 mm, $R_{\lambda} = 0,30 \text{ m}^2 \text{ K/W}$ 14 - 17 mm-es csőhöz	m ²	9,6 m ²	4 343	41 693
	FBHAOTHE000030A0	FLOORTEC Multiset UNI 30-2 UNI 30-2 Noppen rendszerlemezhez • 8 db ajtóátmeneti elem 90° • 1 db fólia, 1000 x 500 mm • 2 db EPS-szigetelés, 1000 x 500 x 30 mm	szett	1 szett	22 143	22 143
	FBHAOTHEU00011A0	FLOORTEC Multiset UNI 11 UNI 11 Noppen rendszerlemezhez (ajtóátmeneti elemként használható) • 8 db ajtóátmeneti elem 90° • 1 db fólia, 1000 x 500 mm • 2 db EPS-szigetelés, 1000 x 500 x 11 mm	szett	1 szett	22 143	22 143
	FBHACON1U00000A0	FLOORTEC UNI 90° kapcsolóelem Noppen rendszerlemezhez UNI • Kb. 950 x 100 mm • 90°-os kivitelben • 6 db/szett	szett	1 szett (6db)	9 953	9 953

Floortec Uni Noppen rendszer



Noppenfólia / Tartozékok

NOPPENFÓLIA						
Termék	Cikkszám	Leírás	Me.	Kiszerezés	Egységár (Ft)	Listaár (Ft)
	FBHWA014587147AO	FLOORTEC Noppen fólia 1440 x 840 mm, 14 - 17 mm-es csőhöz	m ²	16,8 m ²	2 767	46 486
	FBHACON1LIGHT0AO	FLOORTEC Noppen fólia kapcsolóelem	db	10 db	901	9 010
	FBHAD001LIGHT0AO	FLOORTEC Noppen fólia ajtóátmeneti elem	db	10 db	901	9 010
	FBRNAPSLFIX000AO	FLOORTEC Noppen fólia dübel	db	70 db	82	5 740

TARTOZÉKOK						
Termék	Cikkszám	Leírás	Me.	Kiszerezés	Egységár (Ft)	Listaár (Ft)
	FBHAOTHERP1014AO	FLOORTEC körprofil Noppen rendszerlemezhez	m	100 m	123	12 300
	FFLOTHE1417090N0	FLOORTEC könyökidom 14-17 x 2 mm-es csőhöz - 90°	db	50 db	607	30 350
	FFLOTHE2020090N0	FLOORTEC könyökidom 18-20 x 2 mm-es csőhöz - 90°	db	50 db	607	30 350
	FBHAOTHEIPS014AO	FLOORTEC dilatációs szalag	m	10 m	2 076	20 760
	FBJIU051420100AO	FLOORTEC fektetőcsín 14-20 mm-es csőhöz	m	100 m	862	86 200

Floortec Tacker rendszer







Padlófűtés cső / Szigetelés



PADLÓFŰTÉS CSŐ						
Termék	Cikkszám	Leírás	Me.	Kiszerezés	Egységár (Ft)	Listaár (Ft)
	FBCXC5C1420200A0	FLOORTEC Pe-Xcellent 5 Padlófűtés cső 14 x 2 mm 200 m tekercs, DIN 4726 szerint, diffúziómentes	m	200 m	360	72 000
	FBCXC5C1420600A0	FLOORTEC Pe-Xcellent 5 Padlófűtés cső 14 x 2 mm 600 m tekercs, DIN 4726 szerint, diffúziómentes	m	600 m	360	216 000
	FBCXC5C1720200A0	FLOORTEC Pe-Xcellent 5 Padlófűtés cső 17 x 2 mm 200 m tekercs, DIN 4726 szerint, diffúziómentes	m	200 m	315	63 000
	FBCXC5C1720600A0	FLOORTEC Pe-Xcellent 5 Padlófűtés cső 17 x 2 mm 600 m tekercs, DIN 4726 szerint, diffúziómentes	m	600 m	315	189 000
	FBCXC5C2020200A0	FLOORTEC Pe-Xcellent 5 Padlófűtés cső 20 x 2 mm 200 m tekercs, DIN 4726 szerint, diffúziómentes	m	200 m	430	86 000
	FBCXC5C2020500A0	FLOORTEC Pe-Xcellent 5 Padlófűtés cső 20 x 2 mm 500 m tekercs, DIN 4726 szerint, diffúziómentes	m	500 m	430	215 000
	FRBC1620200VNGRA	FLOORTEC ötrétegű cső Padlófűtés cső 16 x 2 mm 200 m tekercs, DIN 16892/16833 szerint	m	200 m	360	72 000
	FRBC1620400VNGRA	FLOORTEC ötrétegű cső Padlófűtés cső 16 x 2 mm 400 m tekercs, DIN 16892/16833 szerint	m	400 m	360	144 000
	FRBC1620600VNGRA	FLOORTEC ötrétegű cső Padlófűtés cső 16 x 2 mm 600 m tekercs, DIN 16892/16833 szerint	m	600 m	360	216 000

HANG- ÉS HŐSZIGETELÉS						
Termék	Cikkszám	Leírás	Me.	Kiszerezés	Egységár (Ft)	Listaár (Ft)
	FBIC4201001000A0	FLOORTEC Tacker rendszerlemez 20-2 WLG 040, 1000 x 10000 mm $R_{\lambda} = 0,5 \text{ m}^2 \text{ K/W}$	m ²	10 m ²	2 370	23 700
	FBIC4251001000A0	FLOORTEC Tacker rendszerlemez 25-2 WLG 040, 1000 x 10000 mm $R_{\lambda} = 0,56 \text{ m}^2 \text{ K/W}$	m ²	10 m ²	2 483	24 830
	FBIC4301001000A0	FLOORTEC Tacker rendszerlemez 30-2 WLG 040, 1000 x 10000 mm $R_{\lambda} = 0,75 \text{ m}^2 \text{ K/W}$	m ²	10 m ²	2 301	23 010

Floortec Tacker rendszer

Tartozékok

TARTOZÉKOK						
Termék	Cikkszám	Leírás	Me.	Kiszerezés	Egységár (Ft)	Listaár (Ft)
	FBROTHEFR04000A0	FLOORTEC védőcső sliccelt, 400 mm	db	50 db	188	9 400
	FBROTHEFB17000A0	FLOORTEC könyökidom 16 x 2 mm -es és 17 x 2 mm-es csőhöz - 90°	db	50 db	607	30 350
	FBIACLI1203DS0A0	FLOORTEC Tacker tűske 3D, rövid (standard) 38 mm, PE-Xcellent 5 padlófűtéscsőhöz 14 - 17 x 2 mm	db	400 db	21	8 400
	FBIACLI1203DM0A0	FLOORTEC Tacker tűske 3D, közepes 42 mm, PE-Xcellent 5 padlófűtéscsőhöz 20 x 2 mm	db	400 db	29	11 600
	FBIACLI2203DL0A0	FLOORTEC Tacker tűske 3D, hosszú 58 mm, PE-Xcellent 5 padlófűtéscsőhöz	db	400 db	45	18 000
	FBIAT00L00RI50A0	FLOORTEC ragasztószalag 50 mm széles, tekercshossz: 66 m	db	1 db	1 627	1 627
	FBIAT00L00UN50A0	FLOORTEC szalagragasztó szerszám 50 mm széles ragasztószalaghoz	db	1 db	5 649	5 649

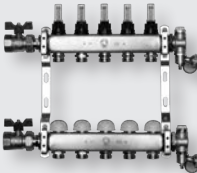

SZEGÉLYSZIGETELÉS						
Termék	Cikkszám	Leírás	Me.	Kiszerezés	Egységár (Ft)	Listaár (Ft)
	FBSOTHEFB5022500	FLOORTEC szegélyszigetelő szalag 68x4 mm	m	25 m	132	3 300
	FBMATOOL20P21900	FLOORTEC szegélyszigetelő szerszám 68x4 mm-es szegélyszigetelő szalaghoz	db	1 db	18 316	18 316

TÜSKETŰZŐGÉP						
Termék	Cikkszám	Leírás	Me.	Kiszerezés	Egységár (Ft)	Listaár (Ft)
	FBIAT00L203D00A0	FLOORTEC 3D UNI Tacker tűsketűzőgép minden 3D Tacker tűskéhez (rövid, közepes és hosszú tűskékhez is)	db	1 db	88 957	88 957

FLOORTEC OL NEMESACÉL OSZTÓGYŰJTŐ						
Termék	Cikkszám	Leírás	Me.	Kiszereles	Egységár (Ft)	Listaár (Ft)
	FF8MSST024BDCC70	FLOORTEC OL nemesacél osztógyűjtő 2 körös	db	1 db	29 570	29 570
	FF8MSST034BDCC70	FLOORTEC OL nemesacél osztógyűjtő 3 körös	db	1 db	34 853	34 853
	FF8MSST044BDCC70	FLOORTEC OL nemesacél osztógyűjtő 4 körös	db	1 db	40 647	40 647
	FF8MSST054BDCC70	FLOORTEC OL nemesacél osztógyűjtő 5 körös	db	1 db	45 180	45 180
	FF8MSST064BDCC70	FLOORTEC OL nemesacél osztógyűjtő 6 körös	db	1 db	52 295	52 295
	FF8MSST074BDCC70	FLOORTEC OL nemesacél osztógyűjtő 7 körös	db	1 db	60 913	60 913
	FF8MSST084BDCC70	FLOORTEC OL nemesacél osztógyűjtő 8 körös	db	1 db	66 083	66 083
	FF8MSST094BDCC70	FLOORTEC OL nemesacél osztógyűjtő 9 körös	db	1 db	70 983	70 983
	FF8MSST104BDCC70	FLOORTEC OL nemesacél osztógyűjtő 10 körös,	db	1 db	77 654	77 654
	FF8MSST114BDCC70	FLOORTEC OL nemesacél osztógyűjtő 11 körös	db	1 db	84 302	84 302
	FF8MSST124BDCC70	FLOORTEC OL nemesacél osztógyűjtő 12 körös	db	1 db	90 755	90 755

Floortec

Golyóscsapok / Alkatrészek Floortec OL nemesacél osztógyűjtőhöz

GOLYÓSCSAPOK FLOORTEC OL NEMESACÉL OSZTÓGYŰJTŐHÖZ						
Termék	Cikkszám	Leírás	Me.	Kiszerezés	Egységár (Ft)	Listaár (Ft)
	FFJAMZNT34T10H70	FLOORTEC golyóscsap szett (egyenes) 3/4" (BM) X 1" (KM) Hossz: 50 mm 2 db / szett	szett	szett (2 db)	5 084	5 084
	FFJAMVNP44F44H70	FLOORTEC golyóscsap szett (egyenes) 1" (BM) X 1" (KM) Hossz: 50 mm 2 db / szett	szett	szett (2 db)	8 519	8 519
	FFJAMZNT34T10V70	FLOORTEC golyóscsap szett (sarok) 3/4" (BM) X 1" (KM) Hossz: 130 mm 2 db /szett	szett	szett (2 db)	7 668	7 668
	FFJAMVNP44F44V70	FLOORTEC golyóscsap szett (sarok) 1" (BM) X 1" (KM) Hossz: 150 mm 2 db / szett	szett	szett (2 db)	15 544	15 544
2	FFJMMVPM34000AN0	Áramlásmérő 2,5 l/perc	db	1 db	3 504	3 504
3	FBWAMVN000P12V00	Beépített szelep (alsó és felső rész)	db	1 db	3 062	3 062
4	FBWAMOP000000W00	Szelepkupak	szett	szett (12 db)	728	728
5	FFJMFBGFLAT000N0	Tartó	szett	szett (2 db)	1749	1749
6	FBWAMONP44000T00	Töltő / ürítőcsap	szett	szett (2 db)	8 028	8 028

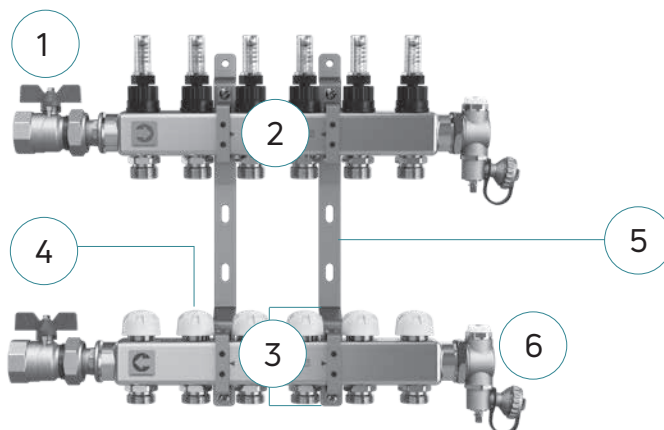

MŰANYAG OSZTÓGYŰJTŐK (FŰTÉSHEZ ÉS HŰTÉSHEZ)

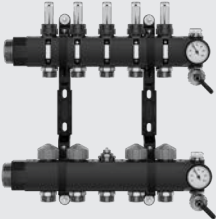
Termék	Cikkszám	Leírás	Me.	Kiszereles	Egységár (Ft)	Listaár (Ft)
	FBVMSP00250022A0	FLOORTEC műanyag osztógyűjtő 2 körös, 0-300 l/h, fűtőköri csatlakozások: 3/4" eurokónusz, golyóscsap nélkül, Hossz: 203 mm	db	1 db	59 386	59 386
	FBVMSP00350022A0	FLOORTEC műanyag osztógyűjtő 3 körös, 0-300 l/h, fűtőköri csatlakozások: 3/4" eurokónusz, golyóscsap nélkül, Hossz: 253 mm	db	1 db	75 287	75 287
	FBVMSP00450022A0	FLOORTEC műanyag osztógyűjtő 4 körös, 0-300 l/h, fűtőköri csatlakozások: 3/4" eurokónusz, golyóscsap nélkül, Hossz: 303 mm	db	1 db	92 281	92 281
	FBVMSP00550022A0	FLOORTEC műanyag osztógyűjtő 5 körös, 0-300 l/h, fűtőköri csatlakozások: 3/4" eurokónusz, golyóscsap nélkül, Hossz: 353 mm	db	1 db	107 963	107 963
	FBVMSP00650022A0	FLOORTEC műanyag osztógyűjtő 6 körös, 0-300 l/h, fűtőköri csatlakozások: 3/4" eurokónusz, golyóscsap nélkül, Hossz: 403 mm	db	1 db	123 860	123 860
	FBVMSP00750022A0	FLOORTEC műanyag osztógyűjtő 7 körös, 0-300 l/h, fűtőköri csatlakozások: 3/4" eurokónusz, golyóscsap nélkül, Hossz: 453 mm	db	1 db	140 193	140 193
	FBVMSP00850022A0	FLOORTEC műanyag osztógyűjtő 8 körös, 0-300 l/h, fűtőköri csatlakozások: 3/4" eurokónusz, golyóscsap nélkül, Hossz: 503 mm	db	1 db	156 756	156 756
	FBVMSP00950022A0	FLOORTEC műanyag osztógyűjtő 9 körös, 0-300 l/h, fűtőköri csatlakozások: 3/4" eurokónusz, golyóscsap nélkül, Hossz: 553 mm	db	1 db	173 079	173 079
	FBVMSP01050022A0	FLOORTEC műanyag osztógyűjtő 10 körös, 0-300 l/h, fűtőköri csatlakozások: 3/4" eurokónusz, golyóscsap nélkül, Hossz: 603 mm	db	1 db	189 644	189 644
	FBVMSP01150022A0	FLOORTEC műanyag osztógyűjtő 11 körös, 0-300 l/h, fűtőköri csatlakozások: 3/4" eurokónusz, golyóscsap nélkül, Hossz: 653 mm	db	1 db	207 089	207 089
	FBVMSP01250022A0	FLOORTEC műanyag osztógyűjtő 12 körös, 0-300 l/h, fűtőköri csatlakozások: 3/4" eurokónusz, golyóscsap nélkül, Hossz: 703 mm	db	1 db	220 328	220 328

Floortec

Tartozékok és alkatrészek műanyag osztógyűjtőkhöz



TARTOZÉKOK MŰANYAG OSZTÓGYŰJTŐKHÖZ						
Termék	Cikkszám	Leírás	Me.	Kiszereelés	Egységár (Ft)	Listaár (Ft)
	FBVAMONT101S10A0	FLOORTEC golyóscsap szett sarok- és egyenes kivitelben műanyag osztógyűjtőhöz Hossz: 150 mm 1"(BM) - 1 1/4"(BM) 2 db / szett	szett	szett (2 db)	23 133	23 133
	FBVAMONF14F010A0	FLOORTEC adapter keverőköri állomáshoz, műanyag osztógyűjtőhöz 1 1/4" (BM)/1" (BM) 2 db / szett	szett	szett (2 db)	9 937	9 937
	FBVAMOP0MODULOA0	FLOORTEC bővítőmodul előremenő és visszatérő, műanyag osztógyűjtőhöz 2 db / szett	szett	szett (2 db)	18 559	18 559
	FFJAMOP0MAINCOV0	FLOORTEC csatlakozószett 1 1/4" műanyag osztógyűjtőhöz 2 db / szett	szett	szett (2 db)	10 601	10 601
	FFJAMOP0ENDSETV0	FLOORTEC záróelem hőmérővel, műanyag osztógyűjtőhöz 2 db / szett	szett	szett (2 db)	17 831	17 831
	FFJAMOP0WBRELEVO	FLOORTEC fali tartó műanyag osztógyűjtőhöz 2 db / szett	szett	szett (2 db)	4 611	4 611

ALKARÉSZ						
Termék	Cikkszám	Leírás	Me.	Kiszereelés	Egységár (Ft)	Listaár (Ft)
	FFJAMZP000000000	FLOORTEC hőmérő műanyag osztógyűjtőhöz	db	1 db	1 159	1 159

Floortec

Csatlakozócsavarzatok

CSATLAKOZÓCSAVARZATOK						
Termék	Cikkszám	Leírás	Me.	Kiszerezés	Egységár (Ft)	Listaár (Ft)
	FBVAMFNE14000SV0	FLOORTEC csatlakozócsavarzat osztógyűjtő és padlófűtés-cső csatlakoztatásához, DN 20 (3/4") eurokónusz 14 x 2 mm univerzális	db	10 db	1 062	10 620
	FBVAMFNE16000SV0	FLOORTEC csatlakozócsavarzat osztógyűjtő és padlófűtés-cső csatlakoztatásához, DN 20 (3/4") eurokónusz 16 x 2 mm univerzális	db	10 db	813	8 130
	FBVAMFNE17000SV0	FLOORTEC csatlakozócsavarzat osztógyűjtő és padlófűtés-cső csatlakoztatásához, DN 20 (3/4") eurokónusz 17 x 2 mm univerzális	db	10 db	689	6 890
	FBVAMFNE20000SV0	FLOORTEC csatlakozócsavarzat osztógyűjtő és padlófűtés-cső csatlakoztatásához, DN 20 (3/4") eurokónusz 20 x 2 mm univerzális	db	10 db	1 166	11 660

ADAPTEREK CSATLAKOZÓCSAVARHOZ						
Termék	Cikkszám	Leírás	Me.	Kiszerezés	Egységár (Ft)	Listaár (Ft)
	FFEAMFNM34M34A70	FLOORTEC adapter 3/4" - 3/4" közdarab	db	10 db	1 231	12 310
	FFEAMFNM34P12A70	FLOORTEC adapter 3/4" - 1/2" közdarab	db	10 db	1 231	12 310

CSŐTOLDÓ						
Termék	Cikkszám	Leírás	Me.	Kiszerezés	Egységár (Ft)	Listaár (Ft)
	FAY5S17M17M200A0	FLOORTEC csőtoldó 17 x 2 mm-es padlófűtés-csőhöz	db	10 db	1 298	12 980
	FAY5S20M20M200A0	FLOORTEC csőtoldó 20 x 2 mm-es csőhöz	db	10 db	1 616	16 160

Floortec

Szabályzás

SZABÁLYZÁS						
Termék	Cikkszám	Leírás	Me.	Kiszerezés	Egységár (Ft)	Listaár (Ft)
	FDA00NCS3NN540N0	FLOORTEC termoelektromos motor 24 V NC IP54	db	1 db	6 550	6 550
	FDA30NCS3NN540N0	FLOORTEC termoelektromos motor 230 V NC IP54	db	1 db	6 550	6 550

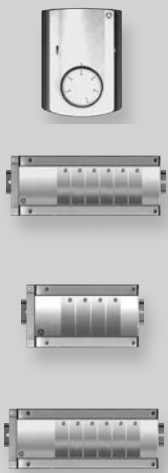
SZABÁLYZÁS FŰTÉSHEZ						
Termék	Cikkszám	Leírás	Me.	Kiszerezés	Egységár (Ft)	Listaár (Ft)
	FAX3RWOSPNC01A0	FLOORTEC szobatermosztát Analog 230 V	db	1 db	8 549	8 549
	FAX3RWCDM06021A0	FLOORTEC szabályzómodul 6 zónás 230 V	db	1 db	26 165	26 165
	FAX3RWCD04030A0	FLOORTEC bővítőmodul 4 zónás 230 V	db	1 db	16 472	16 472
	FAX3RWCD06030A0	FLOORTEC bővítőmodul 6 zónás 230 V	db	1 db	18 393	18 393



SZABÁLYZÁS FŰTÉSHEZ ÉS HŰTÉSHEZ						
Termék	Cikkszám	Leírás	Me.	Kiszerezés	Egységár (Ft)	Listaár (Ft)
	FAX3RWOWEFNH01A0	FLOORTEC szobatermosztát analog 230 V	db	1 db	11 483	11 483
	FAX3RWOSDCDCNCA0	FLOORTEC szobatermosztát digitális 230 V	db	1 db	21 288	21 288
	FAX3RWPWGCWC05A0	FLOORTEC szobatermosztát, érintőképernyős, 230 V, 3" színes LCD kijelzővel	db	1 db	48 958	48 958
	FAX3RWDC00040A0	FLOORTEC bővítőmodul fűtéshez és hűtéshez, 230 V	db	1 db	17 272	17 272

Floortec

Tartozékok

TARTOZÉKOK ÉS ALKATRÉSZEK						
Termék	Cikkszám	Leírás	Me.	Kiszerezés	Egységár (Ft)	Listaár (Ft)
	FAX4ROOWAPBHCA0	FLOORTEC szobatermosztát forgatógomb	db	1 db	656	656
	FAX4RWROSPTDFA0	FLOORTEC hőmérsékletérzékelő padlófűtéshez	db	1 db	2 365	2 365

TARTOZÉKOK						
Termék	Cikkszám	Leírás	Me.	Kiszerezés	Egységár (Ft)	Listaár (Ft)
	FAYTTCA1720000A0	FLOORTEC kalibráló 17 x 2 mm csőhöz	db	1 db	14 224	14 224

TARTOZÉKOK						
Termék	Cikkszám	Leírás	Me.	Kiszerezés	Egységár (Ft)	Listaár (Ft)
	FBROTHEABRWK00A0	FLOORTEC csőtartó kocsi 200 m - 600 m csőhöz	db	1 db	197 796	197 796
	FBROTHEABVR00A0	FLOORTEC csőtartó állvány háromlábú	db	1 db	179 797	179 797
	FAYTJPML00017A0	FLOORTEC prészopfa 17 x 2 mm csőhöz	db	1 db	76 399	76 399



Easytec

Árlista 2026/II.





comfort delivered by

VOGEL&NOOT

Easytec rendszer

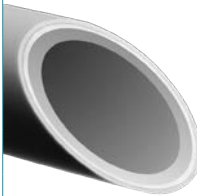
Csövek / Szigetelt csövek

CSÖVEK						
Termék	Cikkszám	Leírás	Me.	Kiszerezés	Egységár (Ft)	Listaár (Ft)
	FRBC1620200VNRWS	EasyTec cső 16 x 2 mm, 200 m-es tekercsben	m	200 m	358	71 600
	FRBC1620400VNRWS	EasyTec cső 16 x 2 mm, 400 m-es tekercsben	m	400 m	358	143 200
	FRBC2020100VNRWS	EasyTec cső 20 x 2 mm, 100 m-es tekercsben	m	100 m	491	49 100
	FRBC2020200VNRWS	EasyTec cső 20 x 2 mm, 200 m-es tekercsben	m	200 m	491	98 200
	FRBC2630050VNRWS	EasyTec cső 26 x 3 mm, 50 m-es tekercsben	m	50 m	1 679	83 950
	FRBC3230050VNRWS	EasyTec cső 32 x 3 mm, 50 m-es tekercsben	m	50 m	2 952	147 600
	FRBS1620005VNRWS	EasyTec MV cső 16 x 2 mm, 5 m-es szálaban	m	125 m	1 120	140 000
	FRBS2020005VNRWS	EasyTec MV cső 20 x 2 mm, 5 m-es szálaban	m	65 m	1 432	93 080
	FRBS2630005VNRWS	EasyTec MV cső 26 x 3 mm, 5 m-es szálaban	m	45 m	2 049	92 205
	FRBS3230005VNRWS	EasyTec cső 32 x 3 mm, 5 m-es szálaban	m	35 m	4 093	143 255
	FRBS4035005VNRWS	EasyTec cső 40 x 3,5 mm, 5 m-es szálaban	m	20 m	5 833	116 660
	FRBS5040005VNRWS	EasyTec cső 50 x 4 mm, 5 m-es szálaban	m	25 m	7 462	186 550
	FRBS6345005VNRWS	EasyTec cső 63 x 4,5 mm, 5 m-es szálaban	m	20 m	10 934	218 680
	FRBP1620050VNR20	EasyTec védőcső 16 x 2 mm, 50 m piros	m	50 m	550	27 500
	FRBP2020050VNR23	EasyTec védőcső 20 x 2 mm, 50 m piros	m	50 m	760	38 000
	FRBP1620050VNB20	EasyTec védőcső 16 x 2 mm, 50 m kék	m	50 m	550	27 500
	FRBP2020050VNB23	EasyTec védőcső 20 x 2 mm, 50 m kék	m	50 m	760	38 000

SZIGETELT CSÖVEK						
Termék	Cikkszám	Leírás	Me.	Kiszerezés	Egységár (Ft)	Listaár (Ft)
	FRBI1620050VNR0635	EasyTec szigetelt cső 16 x 2 mm WLG035, 6 mm szigeteléssel, piros - 50 m	m	50 m	817	40 850
	FRBI1620050VNB0635	EasyTec szigetelt cső 16 x 2 mm WLG035, 6 mm szigeteléssel, kék - 50 m	m	50 m	817	40 850
	FRBI2020050VNR0635	EasyTec szigetelt cső 20 x 2 mm WLG035, 6 mm szigeteléssel, piros - 50 m	m	50 m	996	49 800
	FRBI2020050VNB0635	EasyTec szigetelt cső 20 x 2 mm WLG035, 6 mm szigeteléssel, kék - 50 m	m	50 m	996	49 800
	FRBI2630050VNR0635	EasyTec szigetelt cső 26 x 3 mm WLG035, 6 mm szigeteléssel, piros - 50 m	m	50 m	1 699	84 950
	FRBI2630050VNB0635	EasyTec szigetelt cső 26 x 3 mm WLG035, 6 mm szigeteléssel, kék - 50 m	m	50 m	1 699	84 950
	FRBI3230025VNN09	EasyTec szigetelt cső 32 x 3 mm WLG040, 9 mm szigeteléssel, szürke - 25 m	m	25 m	2 450	61 250
	FRBC1620050VNR04	EasyTec MV szigetelt cső 16 x 2 mm WLG040, 4 mm szigeteléssel, piros - 50 m	m	50 m	725	36 250
	FRBC1620050VNB04	EasyTec MV szigetelt cső 16 x 2 mm WLG040, 4 mm szigeteléssel, kék - 50 m	m	50 m	725	36 250
	FRBC2020050VNR04	EasyTec MV szigetelt cső 20 x 2 mm WLG040, 4 mm szigeteléssel, piros - 50 m	m	50 m	933	46 650
	FRBC2020050VNB04	EasyTec MV szigetelt cső 20 x 2 mm WLG040, 4 mm szigeteléssel, kék - 50 m	m	50 m	933	46 650

Easytec rendszer

Toldók / Szűkítők

TOLDÓK						
Termék	Cikkszám	Leírás	Me.	Kiszerezés	Egységár (Ft)	Listaár (Ft)
	FED4C16A16A000A0	EasyTec toldó 16x16 mm	db	10 db	1 262	12 620
	FED4C20A20A000A0	EasyTec toldó 20x20 mm	db	10 db	1 398	13 980
	FED4C26A26A000A0	EasyTec toldó 26x26 mm	db	5 db	2 131	10 655
	FED4C32A32A000A0	EasyTec toldó 32x32 mm	db	5 db	3 581	17 905
	FED4C40A40A000A0	EasyTec toldó 40x40 mm	db	1 db	4 811	4 811
	FED4C50A50A000A0	EasyTec toldó 50x50 mm	db	1 db	8 039	8 039
	FED4C63A63A000A0	EasyTec toldó 63x63 mm	db	1 db	19 598	19 598

SZŰKÍTŐK						
Termék	Cikkszám	Leírás	Me.	Kiszerezés	Egységár (Ft)	Listaár (Ft)
	FED4C20A16A000A0	EasyTec szűkítő 20x16 mm	db	10 db	2 065	20 650
	FED4C26A16A000A0	EasyTec szűkítő 26x16 mm	db	5 db	2 146	10 730
	FED4C26A20A000A0	EasyTec szűkítő 26x20 mm	db	5 db	3 208	16 040
	FED4C32A16A000A0	EasyTec szűkítő 32x16 mm	db	5 db	2 777	13 885
	FED4C32A20A000A0	EasyTec szűkítő 32x20 mm	db	5 db	4 304	21 520
	FED4C32A26A000A0	EasyTec szűkítő 32x26 mm	db	5 db	4 740	23 700
	FED4C40A26A000A0	EasyTec szűkítő 40x26 mm	db	1 db	4 244	4 244
	FED4C40A32A000A0	EasyTec szűkítő 40x32 mm	db	1 db	4 825	4 825
	FED4C50A32A000A0	EasyTec szűkítő 50x32 mm	db	1 db	5 989	5 989
	FED4C50A40A000A0	EasyTec szűkítő 50x40 mm	db	1 db	6 706	6 706
	FED4C63A40A000A0	EasyTec szűkítő 63x40 mm	db	1 db	10 100	10 100
	FED4C63A50A000A0	EasyTec szűkítő 63x50 mm	db	1 db	10 464	10 464

Easytec rendszer

Könyök idomok / T-idomok

90°-OS KÖNYÖK IDOMOK						
Termék	Cikkszám	Leírás	Me.	Kiszerezés	Egységár (Ft)	Listaár (Ft)
	FED4E16A16A000A0	EasyTec 90°-os könyök idom 16x16 mm	db	10 db	1 053	10 530
	FED4E20A20A000A0	EasyTec 90°-os könyök idom 20x20 mm	db	10 db	1 489	14 890
	FED4E26A26A000A0	EasyTec 90°-os könyök idom 26x26 mm	db	5 db	2 453	12 265
	FED4E32A32A000A0	EasyTec 90°-os könyök idom 32x32 mm	db	5 db	3 794	18 970
	FED4E40A40A000A0	EasyTec 90°-os könyök idom 40x40 mm	db	1 db	5 939	5 939
	FED4E50A50A000A0	EasyTec 90°-os könyök idom 50x50 mm	db	1 db	8 751	8 751
	FED4E63A63A000A0	EasyTec 90°-os könyök idom 63x63 mm	db	1 db	14 570	14 570

T-IDOMOK (KM)						
Termék	Cikkszám	Leírás	Me.	Kiszerezés	Egységár (Ft)	Listaár (Ft)
	FED4T16A12M16AA0	EasyTec T-idom 16x1/2"x16 (KM)	db	10 db	2 182	21 820
	FED4T20A12M20AA0	EasyTec T-idom 20x1/2"x20 (KM)	db	10 db	2 679	26 790
	FED4T20A34M20AA0	EasyTec T-idom 20x3/4"x20 (KM)	db	10 db	4 388	43 880
	FED4T26A34M26AA0	EasyTec T-idom 26x3/4"x26 (KM)	db	5 db	4 073	20 365
	FED4T32A44M32AA0	EasyTec T-idom 32x1"x32 (KM)	db	5 db	6 279	31 395

T-IDOMOK (BM)						
Termék	Cikkszám	Leírás	Me.	Kiszerezés	Egységár (Ft)	Listaár (Ft)
	FED4T16A12F16AA0	EasyTec T-idom 16x1/2"x16 (BM)	db	10 db	2 194	21 940
	FED4T20A12F20AA0	EasyTec T-idom 20x1/2"x20 (BM)	db	5 db	2 667	13 335
	FED4T20A34F20AA0	EasyTec T-idom 20x3/4"x20 (BM)	db	5 db	3 855	19 275
	FED4T26A34F26AA0	EasyTec T-idom 26x3/4"x26 (BM)	db	5 db	4 825	24 125
	FED4T32A44F32AA0	EasyTec T-idom 32x1"x32 (BM)	db	5 db	6 560	32 800
	FED4T40A54F40AA0	EasyTec T-idom 40x5/4"x40 (BM)	db	1 db	13 093	13 093

Easytec rendszer

T-idomok

T-IDOMOK						
Termék	Cikkszám	Leírás	Me.	Kiszerezés	Egységár (Ft)	Listaár (Ft)
	FED4T16A16A16AA0	EasyTec T-idom 16x16x16 mm	db	5 db	1 603	8 015
	FED4T16A20A16AA0	EasyTec T-idom 16x20x16 mm	db	5 db	1 826	9 130
	FED4T16A26A16AA0	EasyTec T-idom 16x26x16 mm	db	5 db	2 361	11 805
	FED4T20A16A16AA0	EasyTec T-idom 20x16x16 mm	db	5 db	2 178	10 890
	FED4T20A16A20AA0	EasyTec T-idom 20x16x20 mm	db	5 db	2 254	11 270
	FED4T20A20A16AA0	EasyTec T-idom 20x20x16 mm	db	5 db	2 330	11 650
	FED4T20A20A20AA0	EasyTec T-idom 20x20x20 mm	db	5 db	2 161	10 805
	FED4T20A26A16AA0	EasyTec T-idom 20x26x16 mm	db	5 db	2 546	12 730
	FED4T20A26A20AA0	EasyTec T-idom 20x26x20 mm	db	5 db	2 667	13 335
	FED4T20A32A20AA0	EasyTec T-idom 20x32x20 mm	db	5 db	3 661	18 305
	FED4T26A16A16AA0	EasyTec T-idom 26x16x16 mm	db	5 db	3 016	15 080
	FED4T26A16A20AA0	EasyTec T-idom 26x16x20 mm	db	5 db	3 394	16 970
	FED4T26A16A26AA0	EasyTec T-idom 26x16x26 mm	db	5 db	3 475	17 375
	FED4T26A20A16AA0	EasyTec T-idom 26x20x16 mm	db	5 db	3 394	16 970
	FED4T26A20A20AA0	EasyTec T-idom 26x20x20 mm	db	5 db	3 400	17 000
	FED4T26A20A26AA0	EasyTec T-idom 26x20x26 mm	db	5 db	3 896	19 480
	FED4T26A26A16AA0	EasyTec T-idom 26x26x16 mm	db	5 db	3 517	17 585

Easytec rendszer

T-idomok

T-IDOMOK						
Termék	Cikkszám	Leírás	Me.	Kiszereelés	Egységár (Ft)	Listaár (Ft)
	FED4T26A26A20AA0	EasyTec T-idom 26x26x20 mm	db	5 db	3 517	17 585
	FED4T26A26A26AA0	EasyTec T-idom 26x26x26 mm	db	5 db	3 589	17 945
	FED4T26A32A26AA0	EasyTec T-idom 26x32x26 mm	db	5 db	5 261	26 305
	FED4T32A16A32AA0	EasyTec T-idom 32x16x32 mm	db	5 db	5 269	26 345
	FED4T32A20A26AA0	EasyTec T-idom 32x20x26 mm	db	5 db	5 261	26 305
	FED4T32A20A32AA0	EasyTec T-idom 32x20x32 mm	db	5 db	5 306	26 530
	FED4T32A26A20AA0	EasyTec T-idom 32x26x20 mm	db	5 db	5 261	26 305
	FED4T32A26A26AA0	EasyTec T-idom 32x26x26 mm	db	5 db	5 286	26 430
	FED4T32A26A32AA0	EasyTec T-idom 32x26x32 mm	db	5 db	5 377	26 885
	FED4T32A32A16AA0	EasyTec T-idom 32x32x16 mm	db	5 db	5 577	27 885
	FED4T32A32A20AA0	EasyTec T-idom 32x32x20 mm	db	5 db	5 698	28 490
	FED4T32A32A26AA0	EasyTec T-idom 32x32x26 mm	db	5 db	5 819	29 095
	FED4T32A32A32AA0	EasyTec T-idom 32x32x32 mm	db	5 db	5 836	29 180
	FED4T40A26A32AA0	EasyTec T-idom 40x26x32 mm	db	1 db	6 656	6 656
	FED4T40A26A40AA0	EasyTec T-idom 40x26x40 mm	db	1 db	7 163	7 163
	FED4T40A32A32AA0	EasyTec T-idom 40x32x32 mm	db	1 db	7 288	7 288
	FED4T40A32A40AA0	EasyTec T-idom 40x32x40 mm	db	1 db	8 057	8 057
	FED4T40A40A32AA0	EasyTec T-idom 40x40x32 mm	db	1 db	8 133	8 133
	FED4T40A40A40AA0	EasyTec T-idom 40x40x40 mm	db	1 db	8 692	8 692
	FED4T50A26A50AA0	EasyTec T-idom 50x26x50 mm	db	1 db	11 128	11 128
	FED4T50A32A40AA0	EasyTec T-idom 50x32x40 mm	db	1 db	10 653	10 653
	FED4T50A32A50AA0	EasyTec T-idom 50x32x50 mm	db	1 db	10 643	10 643
	FED4T50A40A40AA0	EasyTec T-idom 50x40x40 mm	db	1 db	12 382	12 382
	FED4T50A40A50AA0	EasyTec T-idom 50x40x50 mm	db	1 db	12 388	12 388
	FED4T50A50A50AA0	EasyTec T-idom 50x50x50 mm	db	1 db	12 132	12 132
	FED4T63A32A63AA0	EasyTec T-idom 63x32x63 mm	db	1 db	15 845	15 845
	FED4T63A40A63AA0	EasyTec T-idom 63x40x63 mm	db	1 db	17 470	17 470
	FED4T63A50A63AA0	EasyTec T-idom 63x50x63 mm	db	1 db	17 722	17 722
	FED4T63A63A63AA0	EasyTec T-idom 63x63x63 mm	db	1 db	21 033	21 033



Easytec rendszer

Átmeneti idomok

ÁTMENETI IDOMOK (KM)						
Termék	Cikkszám	Leírás	Me.	Kiszerezés	Egységár (Ft)	Listaár (Ft)
	FED4C12M16A000A0	EasyTec átmeneti idom 16x1/2" (KM)	db	10 db	819	8 190
	FED4C34M16A000A0	EasyTec átmeneti idom 16x3/4" (KM)	db	10 db	1 188	11 880
	FED4C12M20A000A0	EasyTec átmeneti idom 20x1/2" (KM)	db	10 db	1 211	12 110
	FED4C34M20A000A0	EasyTec átmeneti idom 20x3/4" (KM)	db	10 db	1 184	11 840
	FED4C44M20A000A0	EasyTec átmeneti idom 20x1" (KM)	db	5 db	1 526	7 630
	FED4C34M26A000A0	EasyTec átmeneti idom 26x3/4" (KM)	db	5 db	1 489	7 445
	FED4C44M26A000A0	EasyTec átmeneti idom 26x1" (KM)	db	5 db	2 316	11 580
	FED4C44M32A000A0	EasyTec átmeneti idom 32x1" (KM)	db	5 db	2 519	12 595
	FED4C54M40A000A0	EasyTec átmeneti idom 40x5/4" (KM)	db	1 db	7 297	7 297
	FED4C64M50A000A0	EasyTec átmeneti idom 50x6/4" (KM)	db	1 db	11 686	11 686
	FED4C84M63A000A0	EasyTec átmeneti idom 63x2" (KM)	db	1 db	20 487	20 487

ÁTMENETI IDOMOK (BM)						
Termék	Cikkszám	Leírás	Me.	Kiszerezés	Egységár (Ft)	Listaár (Ft)
	FED4A12F16A000A0	EasyTec átmeneti idom 16x1/2" (BM)	db	10 db	978	9 780
	FED4A34F16A000A0	EasyTec átmeneti idom 16x3/4" (BM)	db	10 db	1 333	13 330
	FED4A12F20A000A0	EasyTec átmeneti idom 20x1/2" (BM)	db	10 db	1 745	17 450
	FED4A34F20A000A0	EasyTec átmeneti idom 20x3/4" (BM)	db	10 db	1 391	13 910
	FED4A34F26A000A0	EasyTec átmeneti idom 26x3/4" (BM)	db	5 db	1 833	9 165
	FED4A44F26A000A0	EasyTec átmeneti idom 26x1" (BM)	db	5 db	2 204	11 020
	FED4A44F32A000A0	EasyTec átmeneti idom 32x1" (BM)	db	5 db	2 620	13 100
	FED4A54F40A000A0	EasyTec átmeneti idom 40x5/4" (BM)	db	1 db	6 013	6 013
	FED4C64F50A000A0	EasyTec átmeneti idom 50x6/4" (BM)	db	1 db	11 128	11 128
	FED4A01F63A000A0	EasyTec átmeneti idom 63x2" (BM)	db	1 db	22 087	22 087

Easytec rendszer

Átmeneti idomok

ÁTMENETI IDOM FD (=LAPOS TÖMÍTÉSSEL)

Termék	Cikkszám	Leírás	Me.	Kiszerezés	Egységár (Ft)	Listaár (Ft)
	FED4C12L16A000A0	EasyTec átmeneti idom (FD) 16x1/2"	db	1 db	2 434	2 434
	FED4C34F20A000A0	EasyTec átmeneti idom (FD) 20x3/4"	db	1 db	2 667	2 667
	FED4C34F26A000A0	EasyTec átmeneti idom (FD) 26x3/4"	db	1 db	2 744	2 744
	FED4C44F26A000A0	EasyTec átmeneti idom (FD) 26x1"	db	1 db	3 484	3 484

ÁTMENETI IDOM FD (=LAPOS TÖMÍTÉSSEL), 90 °

Termék	Cikkszám	Leírás	Me.	Kiszerezés	Egységár (Ft)	Listaár (Ft)
	FED4E12F16A100A0	EasyTec átmeneti idom, 90 °, (FD) 16x1/2"	db	1 db	2 287	2 287
	FED4E34F16A000A0	EasyTec átmeneti idom, 90 °, (FD) 16x3/4"	db	1 db	3 113	3 113
	FED4E34F20A100A0	EasyTec átmeneti idom, 90 °, (FD) 20x3/4"	db	1 db	3 166	3 166
	FED4E34F26A100A0	EasyTec átmeneti idom, 90 °, (FD) 26x3/4"	db	1 db	3 401	3 401

ÁTMENETI IDOM (KM)

Termék	Cikkszám	Leírás	Me.	Kiszerezés	Egységár (Ft)	Listaár (Ft)
	FED4E12M16A000A0	EasyTec átmeneti idom 16x1/2"(KM)	db	10 db	1 395	13 950
	FED4E34M16A000A0	EasyTec átmeneti idom 16x3/4"(KM)	db	10 db	1 745	17 450
	FED4E12M20A000A0	EasyTec átmeneti idom 20x1/2"(KM)	db	10 db	1 768	17 680
	FED4E34M20A000A0	EasyTec átmeneti idom 20x3/4"(KM)	db	10 db	1 819	18 190
	FED4E34M26A000A0	EasyTec átmeneti idom 26x3/4"(KM)	db	5 db	2 546	12 730
	FED4E44M26A000A0	EasyTec átmeneti idom 26x1"(KM)	db	5 db	3 272	16 360
	FED4E44M32A000A0	EasyTec átmeneti idom 32x1" (KM)	db	5 db	4 619	23 095
	FED4E54M40A000A0	EasyTec átmeneti idom 40x5/4" (KM)	db	1 db	9 469	9 469

ÁTMENETI IDOM (BM)

Termék	Cikkszám	Leírás	Me.	Kiszerezés	Egységár (Ft)	Listaár (Ft)
	FED4E12F16A000A0	EasyTec átmeneti idom 16x1/2"(BM)	db	10 db	1 403	14 030
	FED4E34F16A100A0	EasyTec átmeneti idom 16x3/4"(BM)	db	10 db	1 916	19 160
	FED4E12F20A000A0	EasyTec átmeneti idom 20x1/2"(BM)	db	10 db	1 758	17 580
	FED4E34F20A000A0	EasyTec átmeneti idom 20x3/4"(BM)	db	10 db	2 293	22 930
	FED4E34F26A000A0	EasyTec átmeneti idom 26x3/4"(BM)	db	5 db	2 885	14 425
	FED4E44F26A000A0	EasyTec átmeneti idom 26x1"(BM)	db	5 db	3 735	18 675
	FED4E44F32A000A0	EasyTec átmeneti idom 32x1" (BM)	db	5 db	4 825	24 125

Easytec rendszer

Falikorongok

ADAPTEREK RÉZCSŐHÖZ						
Termék	Cikkszám	Leírás	Me.	Kiszerezés	Egységár (Ft)	Listaár (Ft)
	FEA4C15K16A000A0	EasyTec adapter 16x2 x 15mm rézcsőhöz	db	10 db	1 504	15 040
	FEA4C22K20A000A0	EasyTec adapter 20x2 x 22mm rézcsőhöz	db	10 db	1 976	19 760
	FEA4C22K26A000A0	EasyTec adapter 26x2 x 22mm rézcsőhöz	db	10 db	2 312	23 120
	FEA4C28K32A000A0	EasyTec adapter 32x2 x 28mm rézcsőhöz	db	10 db	2 704	27 040

FALIKORONG						
Termék	Cikkszám	Leírás	Me.	Kiszerezés	Egységár (Ft)	Listaár (Ft)
	FED4W12F16A000A0	EasyTec falikorong (rövid) 16x1/2"	db	5 db	1 506	7 530
	FED4W12F16AL00A0	EasyTec falikorong (hosszú) 16x1/2"	db	5 db	2 158	10 790
	FED4W12F20A000A0	EasyTec falikorong (rövid) 20x1/2"	db	5 db	2 302	11 510
	FED4W12F20AL00A0	EasyTec falikorong (hosszú) 20x1/2"	db	5 db	2 909	14 545
	FED4W34F20A000A0	EasyTec falikorong (rövid) 20x3/4"	db	5 db	3 005	15 025
	FED4W34F26A000A0	EasyTec falikorong (rövid) 26x3/4"	db	5 db	3 134	15 670

DUPLEX FALIKORONG 1/2"						
Termék	Cikkszám	Leírás	Me.	Kiszerezés	Egységár (Ft)	Listaár (Ft)
	FED4W12F16AD00A0	EasyTec duplex falikorong (rövid) 16x1/2"	db	1 db	9 417	9 417
	FED4W12F20AD00A0	EasyTec duplex falikorong (rövid) 20x1/2"	db	1 db	9 581	9 581



VAKOLAT FELETTI (AP) FALIKORONG						
Termék	Cikkszám	Leírás	Me.	Kiszerezés	Egységár (Ft)	Listaár (Ft)
	FED4W12F16ASWMA0	EasyTec falikorong tartóval (AP) 16-1/2"	db	1 db	4 027	4 027
	FED4W12F20ASWMA0	EasyTec falikorong tartóval (AP) 20-1/2"	db	1 db	5 212	5 212
	FED4W12F16ADWMA0	EasyTec duplex falikorong tartóval (AP) 16-1/2"	db	1 db	21 125	21 125
	FED4W12F20ADWMA0	EasyTec duplex falikorong tartóval (AP) 20-1/2"	db	1 db	21 445	21 445
	FEATAIABRACKOW17	EasyTec vakolat feletti tartó 153	db	1 db	1 642	1 642

Easytec rendszer

Végelemek / Tartozékok / Akkumulátoros présgépek

VÉGELEMEK						
Termék	Cikkszám	Leírás	Me.	Kiszerezés	Egységár (Ft)	Listaár (Ft)
	FEA4S16A000000A0	EasyTec végelem 16 mm	db	10 db	1 284	12 840
	FEA4S20A000000A0	EasyTec végelem 20 mm	db	10 db	1 608	16 080
	FEA4S26A000000A0	EasyTec végelem 26 mm	db	5 db	1 774	8 870
	FEA4S32A000000A0	EasyTec végelem 32 mm	db	5 db	2 918	14 590
	FEA4S40A000000A0	EasyTec végelem 40 mm	db	1 db	5 109	5 109
	FEA4S50A000000A0	EasyTec végelem 50 mm	db	1 db	9 192	9 192



TARTOZÉKOK						
Termék	Cikkszám	Leírás	Me.	Kiszerezés	Egységár (Ft)	Listaár (Ft)
	FEA5E16A03C000A0	EasyTec radiátorcsatlakozó könyök 16 x 2, 15 mm, krómozott rézcső, 350 mm hosszú	db	1 db	5 729	5 729
	FBVAMFNE14000SVO	EasyTec csatlakozócsavar 14 x 2 mm	db	10 db	1 062	10 620
	FBVAMFNE16000SVO	EasyTec csatlakozócsavar 16 x 2 mm	db	10 db	813	8 130
	FBVAMFNE17000SVO	EasyTec csatlakozócsavar 17 x 2 mm	db	10 db	689	6 890
	FBVAMFNE20000SVO	EasyTec csatlakozócsavar 20 x 2 mm	db	10 db	1 166	11 660

AKKUMULÁTOROS PRÉSGÉP - EASYTEC MINI						
Termék	Cikkszám	Leírás	Me.	Kiszerezés	Egységár (Ft)	Listaár (Ft)
	FAYTTPJ400018V70	EasyTec prés gép 18 V Mini 16-40 Tartalma: koffer, prés gép, töltő, akkumulátor (5 Ah), USB-kábel	db	1 db	649 503	649 503
	FAYTTPJ160MINI70	EasyTec prés pofa Mini 16 mm	db	1 db	59 982	59 982
	FAYTTPJ200MINI70	EasyTec prés pofa Mini 20 mm	db	1 db	59 982	59 982
	FAYTTPJ260MINI70	EasyTec prés pofa Mini 26 mm	db	1 db	59 982	59 982
	FAYTTPJ320MINI70	EasyTec prés pofa Mini 32 mm	db	1 db	59 982	59 982
	FAYTTPJ400MINI70	EasyTec prés pofa Mini 40 mm	db	1 db	78 360	78 360
	FAYTT00018V3AH70	EasyTec Li-ion akku 18 V Mini és standard prés géphez, 5 Ah	db	1 db	52 210	52 210



Easytec rendszer

Akkumulátoros présgépek / Kalibrálók / Koffer

AKKUMULÁTOROS PRÉSGÉP - EASYTEC STANDARD

Termék	Cikkszám	Leírás	Me.	Kiszerezés	Egységár (Ft)	Listaár (Ft)
	FAYTTBP630018V70	EasyTec akkumulátoros présgép 18 V Standard 16-63 Tartalma: koffer, présgép, töltő, akkumulátor (5 Ah), USB-kábel	db	1 db	497 629	497 629
	FAYTTPJ160STAN70	EasyTec préspofa Standard 16 mm	db	1 db	63 012	63 012
	FAYTTPJ200STAN70	EasyTec préspofa Standard 20 mm	db	1 db	63 012	63 012
	FAYTTPJ260STAN70	EasyTec préspofa Standard 26 mm	db	1 db	63 012	63 012
	FAYTTPJ320STAN70	EasyTec préspofa Standard 32 mm	db	1 db	63 012	63 012
	FAYTTPJ400STAN70	EasyTec préspofa Standard 40 mm	db	1 db	83 208	83 208
	FAYTTPJ50KSTAN70	EasyTec préspofa Standard 50 mm	db	1 db	223 772	223 772
	FAYTTPJ63KSTAN70	EasyTec préspofa Standard 63 mm	db	1 db	223 772	223 772

KALIBRÁLÓK

Termék	Cikkszám	Leírás	Me.	Kiszerezés	Egységár (Ft)	Listaár (Ft)
	FECTTCAFB53131A0	EasyTec kalibráló 16 mm	db	1 db	9 597	9 597
	FECTTCAFB20000A0	EasyTec kalibráló 20 mm	db	1 db	9 597	9 597
	FECTTCAFB26000A0	EasyTec kalibráló 26 mm	db	1 db	9 597	9 597
	FECTTCAFB32000A0	EasyTec kalibráló 32 mm	db	1 db	10 470	10 470
	FECTTCAFB40000A0	EasyTec kalibráló 40 mm	db	1 db	11 342	11 342
	FECTTCAFB50000A0	EasyTec kalibráló 50 mm	db	1 db	17 449	17 449
	FECTTCAFB63000A0	EasyTec kalibráló 63 mm	db	1 db	20 067	20 067
	FECTTCAFBHAND0A0	EasyTec Fogantyú	db	1 db	5 671	5 671
	FECTTCAFB53130A0	EasyTec kalibráló szett kofferben 16-32 mm	db	1 db	53 220	53 220

KÖFFER

Termék	Cikkszám	Leírás	Me.	Kiszerezés	Egységár (Ft)	Listaár (Ft)
	FAYTT004016BOX70	EasyTec koffer 4 présfóához	db	1 db	19 195	19 195

Floortec és Easytec rendszer

Minőség



www.vogelundnoot.com/hu

Felületfűtési rendszereinkről további információkat és műszaki adatokat találhat honlapunkon. Letölthető dokumentumaink között megtalálhatja prémium minőségű termékeink tanúsítványait.

Cégünk hivatalos honlapja elérhető a www.vogelundnoot.com/hu címen.

PG Hungary Kft.
info.hu@vogelundnoot.com
www.vogelundnoot.com/hu/



VOGEL&NOOT

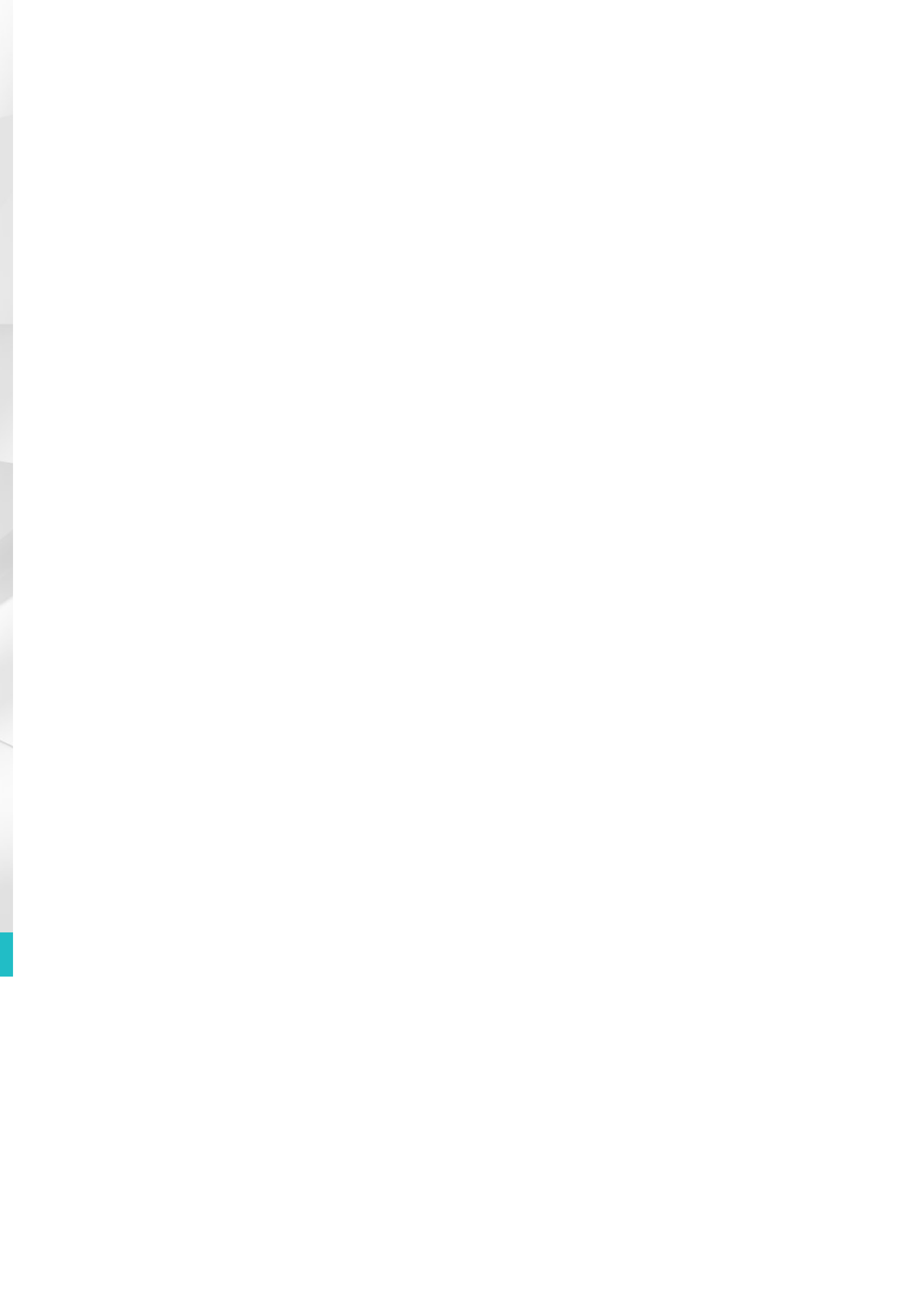



PG Hungary Kft.

info.hu@vogelundnoot.com

www.vogelundnoot.com/hu/



Kövesse Facebook oldalunkat!

v24010501

comfort delivered by **VOGEL&NOOT**