

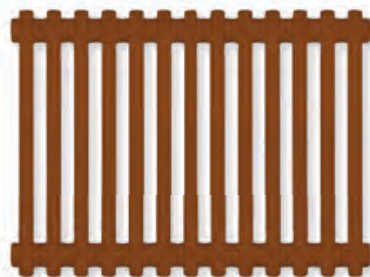

RADIATEURS
DÉCORATIFS

Opus Horizontal/ Opus Vertical	32
Chorus Délai Réduit	34
Chorus Horizontal	36
Chorus Plinthe	44
Chorus Vertical	45
Chorus Rythmic	49
Chorus Réhabilitation	56
Raccordements Opus/Chorus	57
Systèmes de Fixation Chorus	59
Couleur/Principe de commande Chorus	60
Grille Chorus Plinthe/Accessoires Radiateurs décoratifs	62
Téolys Horizontal / Téolys Vertical	63
Téolys sur mesure	66
Reggane Déco Horizontal / Reggane Déco Vertical	70
T6-Plan / Plan Vertical	72





Opus Horizontal

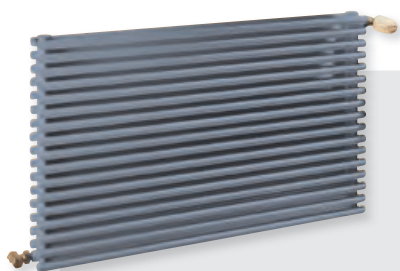

Modèle présenté
en couleur
RAL 5014

Rondeur des tubes, légèreté, transparence, l'Opus s'intègre facilement dans les intérieurs au style moderne.

Caractéristique Gamme : Tubes ronds ø 23,5 mm.
Version (Type/Modèle) : en simple (H01...) et en double (H02...).

Finition : couche primaire par électrophorèse et revêtement de finition en poudre époxy-polyester.

Couleur Standard : Blanc Sanitaire RAL 9016.

Dimensions

Hauteur (mm) : 324 à 900
Longueur (mm) : 600 à 1 400
Épaisseur (mm) : 63 et 92,5
Pas (mm) : 36

Options

Couleurs p.131

Suppléments :

RAL : + 10%
Sanitaire : + 14%
Métal (sauf anthracite et gris satiné non disponibles en Opus) : + 18%

Raccordements sur demande : raccordement 09, 10, 11, 12, 80 et 81. p.57

Accessoires : patères, porte-serviettes. p.62

Robinetterie : p.118-119

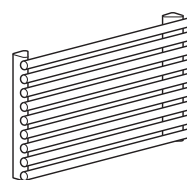
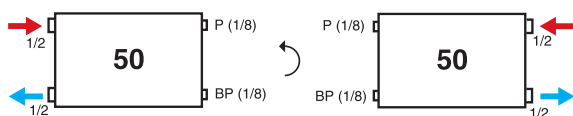

Épaisseur
63 mm

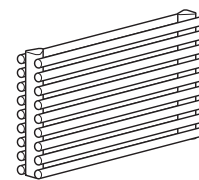

Épaisseur
92,5 mm

Raccordement : raccordement 50, chaque radiateur est pourvu de 4 orifices : 2 alimentation ø 15/21, purge et vidange ø 1/8. p.57

Pression de service maximum : 10 bar.

Fixations livrées : consoles murales.

Hauteur	9 tubes - 324 mm				13 tubes - 468 mm				17 tubes - 612 mm				21 tubes - 756 mm				25 tubes - 900 mm				
	Modèle		H01		H02		H01		H02		H01		H02		H01		H02		H01		H02
Puissances au mètre en watts																					
Δt 30°C		245		393		354		542		453		688		552		834		651		979	
Δt 50°C		482		752		672		1037		860		1317		1047		1595		1236		1874	
Longueur (mm)	Prix H.T.€ blanc		Watts Δt 50°C		Prix H.T.€ blanc		Watts Δt 50°C		Prix H.T.€ blanc		Watts Δt 50°C		Prix H.T.€ blanc		Watts Δt 50°C		Prix H.T.€ blanc		Watts Δt 50°C		
	600	199,5	289	380,2	451	234,5	403	453,1	622	270,3	516	524,6	790	299,1	628	598,2	957	336,1	742	671,9	1 124
800	214,5	386	410,4	602	258,6	538	501,1	830	304,2	688	592,3	1 054	341,0	838	682,1	1 276	386,0	989	771,9	1 499	
1 000	229,6	482	440,4	752	282,6	672	549,2	1 037	338,0	860	660,0	1 317	383,0	1 047	765,9	1 595	436,1	1 236	871,9	1 874	
1 200	244,5	578	470,5	902	306,7	806	597,3	1 244	371,8	1 032	727,7	1 580	424,9	1 256	849,8	1 914	486,2	1 483	971,9	2 249	
1 400	259,6	675	500,6	1 053	330,8	941	645,3	1 452	405,7	1 204	795,5	1 844	466,8	1 466	933,6	2 233	536,1	1 730	1 071,9	2 624	

FEE : pour toute commande inférieure à 800 H.T.€ nets, participation aux frais d'enregistrement et d'expédition de 32 € nets.



Opus Vertical

Ses tubes élancés et fins en font un radiateur élégant et performant à la fois.

Caractéristique Gamme : Tubes ronds \varnothing 23,5 mm.
Version (Type/Modèle) : en simple (V01...) et en double (V02...).

Finition : couche primaire par électrophorèse et revêtement de finition en poudre époxy-polyester.
Couleur Standard : Blanc Sanitaire RAL 9016.

Dimensions

Hauteur (mm) : 1 600 à 2 200
Largeur (mm) : 324 à 900
Épaisseur (mm) : 63 et 92,5
Pas (mm) : 36

Options

Couleurs p.131

Suppléments :

RAL : + 10%
Sanitaire : + 14%
Métal (sauf anthracite et gris satiné non disponibles en Opus) + 18%

Raccordements sur demande : raccordement 17 et 18. p.58

Fixations : consoles, étriers, pieds et supports. p.59-60

Accessoires : patères, porte-serviettes. p.62

Robinetterie : p.118-119



Modèle présenté en couleur RAL 3014

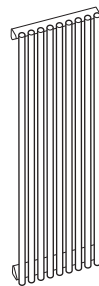

Épaisseur 63 mm

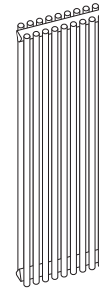

Épaisseur 92,5 mm

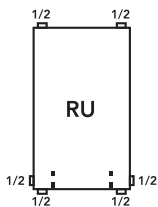

sans obturateur

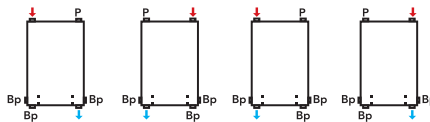

sans obturateur

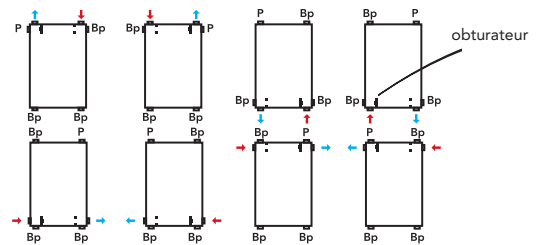

avec obturateur

Raccordement : raccordement RU, chaque radiateur est pourvu de 6 orifices : 2 orifice de raccordement \varnothing 15/21, 1 bouchon purgeur \varnothing 15/21 et 3 bouchons pleins \varnothing 15/21. p.58

Pression de service maximum : 10 bar.

Fixations livrées : consoles murales.

Coefficients de correction pour $\Delta t 30^\circ\text{C}$ par extrapolation de la puissance à $\Delta t 50^\circ\text{C}$

	V01	V02
$\Delta t 30^\circ\text{C}$	0,513	0,516
$\Delta t 50^\circ\text{C}$	1,000	1,000

Largeur	9 tubes - 324 mm				13 tubes - 468 mm				17 tubes - 612 mm				21 tubes - 756 mm				25 tubes - 900 mm			
	V01		V02		V01		V02		V01		V02		V01		V02		V01		V02	
Modèle	Prix H.T.€ blanc	Watts $\Delta t 50^\circ\text{C}$	Prix H.T.€ blanc	Watts $\Delta t 50^\circ\text{C}$	Prix H.T.€ blanc	Watts $\Delta t 50^\circ\text{C}$	Prix H.T.€ blanc	Watts $\Delta t 50^\circ\text{C}$	Prix H.T.€ blanc	Watts $\Delta t 50^\circ\text{C}$	Prix H.T.€ blanc	Watts $\Delta t 50^\circ\text{C}$	Prix H.T.€ blanc	Watts $\Delta t 50^\circ\text{C}$	Prix H.T.€ blanc	Watts $\Delta t 50^\circ\text{C}$	Prix H.T.€ blanc	Watts $\Delta t 50^\circ\text{C}$	Prix H.T.€ blanc	Watts $\Delta t 50^\circ\text{C}$
1 600	274,6	665	530,7	1 044	354,9	961	693,4	1 508	439,6	1 256	863,1	1 972	508,7	1 552	1 017,4	2 436	586,2	1 848	1 171,9	2 900
1 800	289,6	736	560,7	1 155	378,9	1 063	741,5	1 668	473,5	1 391	930,9	2 181	550,6	1 718	1 101,3	2 694	636,2	2 045	1 271,9	3 208
2 000	304,7	803	590,8	1 269	403,0	1 160	789,6	1 833	507,4	1 516	998,6	2 397	592,6	1 873	1 185,1	2 961	686,3	2 230	1 372,0	3 525
2 200	319,6	865	621,0	1 397	427,1	1 249	837,6	2 033	541,3	1 634	1 066,4	2 620	634,5	2 018	1 269,0	3 236	736,2	2 403	1 472,0	3 853

FEE : pour toute commande inférieure à 800 H.T.€ nets, participation aux frais d'enregistrement et d'expédition de 32 € nets.





Modèle SH10

Chorus Horizontal Délat Réduit

Le Chorus reste fidèle à l'esprit décoratif en laissant la première rangée de tubes sans ailette.

Caractéristique Gamme : Tubes plats.
Version (Type/Modèle) : en simple (SH1...), en double (SH2...) et en plinthe (SH28).
Finition : couche primaire par électrophorèse et revêtement de finition en poudre époxy-polyester.

Couleur Standard : Blanc Sanitaire RAL 9016.
Raccordement : Équipé de 2 orifices de raccordement ø 15/21, purge et vidange ø 5/10. p.57
Pression de service maximum: 4 bar.

Dimensions
 Hauteur (mm) :155 à 1 505
 Longueur (mm) :500 à 4 000
 Épaisseur (mm) :52 à 119

Chorus Horizontal simple SH10						
Longueur (mm)	Hauteur (mm)	Nbre de tubes	Puissance (watts)		Réf.	Prix H.T.€ blanc
			Δt 50°C	Δt 30°C		
1 000	605	8	653	345	8SH10100	342,1
1 000	755	10	807	427	10SH10100	409,6

Chorus Horizontal double SH20						
Longueur (mm)	Hauteur (mm)	Nbre de tubes	Puissance (watts)		Réf.	Prix H.T.€ blanc
			Δt 50°C	Δt 30°C		
1 000	605	8	1 190	626	8SH20100	747,2
1 000	755	10	1 448	762	10SH20100	882,3
1 200	605	8	1 428	751	8SH20120	812,6
1 200	755	10	1 738	914	10SH20120	964,1

Chorus Horizontal simple à ailettes SH11						
Longueur (mm)	Hauteur (mm)	Nbre de tubes	Puissance (watts)		Réf.	Prix H.T.€ blanc
			Δt 50°C	Δt 30°C		
1 000	605	8	976	528	8SH11100	429,7
1 000	755	10	1 177	632	10SH11100	504,6

Chorus Horizontal double à ailettes SH21						
Longueur (mm)	Hauteur (mm)	Nbre de tubes	Puissance (watts)		Réf.	Prix H.T.€ blanc
			Δt 50°C	Δt 30°C		
1 000	605	8	1 331	725	8SH21100	683,7
1 200	605	8	1 597	870	8SH21120	738,5

Chorus Plinthe SH28						
Longueur (mm)	Hauteur (mm)	Nbre de tubes	Puissance (watts)		Réf.	Prix H.T.€ blanc
			Δt 50°C	Δt 30°C		
1 000	155	2	682	366	2SH28100	496,8
1 000	230	3	936	502	3SH28100	576,9
1 000	305	4	1 195	641	4SH28100	677,4
1 300	305	4	1 554	833	4SH28130	785,3
1 500	230	3	1 404	753	3SH28150	705,7
1 500	305	4	1 793	962	4SH28150	841,1
1 800	230	3	1 685	904	3SH28180	768,6
2 000	230	3	1 872	1004	3SH28200	810,6
2 000	305	4	2 390	1282	4SH28200	980,5
2 500	305	4	2 988	1603	4SH28250	1 144,5

Options

Accessoires : patères, porte-serviettes. p.62
 Robinetterie : p.118-119

Les modèles SH10 et SH20 sont réversibles haut/bas (puissance verticale : nous consulter) et droite/gauche.
Fixations livrées : consoles murales à visser.

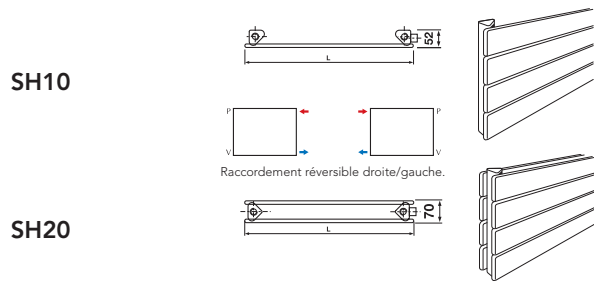

Les modèles SH11,SH21 sont réversibles droite/gauche.
Fixations livrées : consoles murales à visser.

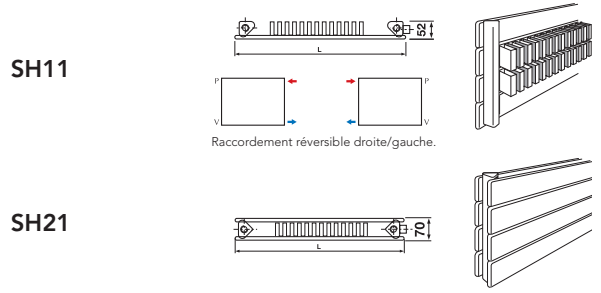

Le modèle SH28 est réversible droite/gauche.
Fixations livrées : pieds réglables uniquement (90 à 120mm)

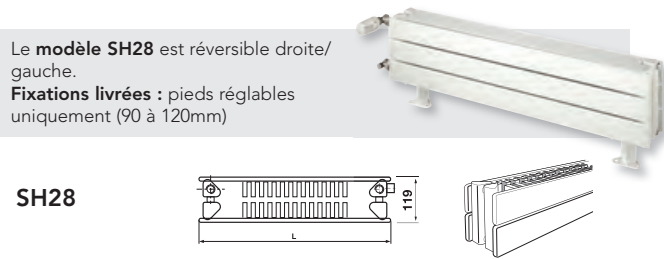

FEE : pour toute commande inférieure à 800 H.T.€ nets, participation aux frais d'enregistrement et d'expédition de 32 € nets.

Délai réduit

Chorus Vertical Délai Réduit

Leur conception permet d'équilibrer convection et rayonnement pour diffuser une chaleur douce.

Caractéristique Gamme : Tubes plats.

Version (Type/Modèle) : en simple (SV10...) et en double (SV20...).

Finition : couche primaire par électrophorèse et revêtement de finition en poudre époxy-polyester.

Couleur Standard : Blanc Sanitaire RAL 9016.

Dimensions

Hauteur (mm) : 1 800 à 2 200
 Largeur (mm) : 305 à 905
 Épaisseur (mm) : 52 à 70

Options

Fixations : consoles, étriers, pieds et supports. p.59-60

Accessoires : patères, porte-serviettes. p.62

Robinetterie : p.118-119

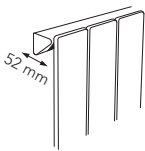

SV10

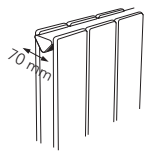

SV20

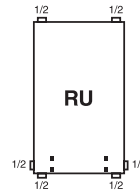

Raccordement universel p.58



Modèle SV10

Raccordement : Raccordement Universel (RU), chaque radiateur est pourvu de 6 orifices : 2 orifices de raccordement ø 15/21, 1 bouchon purgeur ø 15/21 et 3 bouchons pleins ø 15/21. p.58

Pression de service maximum: 4 bar.

Fixations livrées : consoles murales à visser uniquement.

Chorus Vertical simple SV10

Hauteur (mm)	Largeur (mm)	Nbre de tubes	Puissance (watts)		Réf.	Prix H.T.€ blanc
			Δt 50°C	Δt 30°C		
1 800	305	4	595	300	4SV10180	292,9
1 800	380	5	744	375	5SV10180	343,0
1 800	455	6	862	450	6SV10180	372,6
1 800	530	7	1 041	525	7SV10180	422,7
1 800	605	8	1 190	600	8SV10180	472,9
1 800	680	9	1 338	675	9SV10180	523,0
1 800	755	10	1 487	750	10SV10180	573,1
2 000	305	4	661	336	4SV10200	309,2
2 000	380	5	826	420	5SV10200	363,5
2 000	455	6	991	504	6SV10200	397,1
2 000	530	7	1 156	588	7SV10200	451,4
2 000	605	8	1 322	672	8SV10200	505,5
2 000	680	9	1 487	756	9SV10200	559,8
2 000	755	10	1 652	840	10SV10200	613,9
2 000	830	11	1 817	924	11SV10200	668,2
2 000	905	12	1 982	1008	12SV10200	722,3
2 200	455	6	1 094	552	6SV10220	421,7
2 200	605	8	1 458	736	8SV10220	538,3
2 200	755	10	1 823	920	10SV10220	654,9
2 200	830	11	2 005	1012	11SV10220	713,1

Chorus Vertical double SV20

Hauteur (mm)	Largeur (mm)	Nbre de tubes	Puissance (watts)		Réf.	Prix H.T.€ blanc
			Δt 50°C	Δt 30°C		
1 800	455	6	1 339	684	6SV20180	808,3
1 800	605	8	1 786	912	8SV20180	1 008,7
2 000	305	4	982	500	4SV20200	681,3
2 000	380	5	1 228	625	5SV20200	789,7
2 000	455	6	1 474	750	6SV20200	857,3
2 000	530	7	1 719	875	7SV20200	965,7
2 000	605	8	1 965	1 000	8SV20200	1 074,1
2 000	680	9	2 210	1 125	9SV20200	1 182,5
2 000	755	10	2 456	1 250	10SV20200	1 290,9
2 000	830	11	2 702	1 375	11SV20200	1 399,4
2 000	905	12	2 947	1 500	12SV20200	1 507,8
2 200	455	6	1 607	816	6SV20220	906,3
2 200	530	7	1 875	952	7SV20220	1 022,9
2 200	605	8	2 143	1 088	8SV20220	1 139,5
2 200	680	9	2 411	1 224	9SV20220	1 256,0
2 200	755	10	2 679	1 360	10SV20220	1 372,6
2 200	830	11	2 947	1 496	11SV20220	1 489,2
2 200	905	12	3 215	1 632	12SV20220	1 605,8

FEE : pour toute commande inférieure à 800 H.T.€ nets, participation aux frais d'enregistrement et d'expédition de 32 € nets.

 Délai réduit



Chorus Horizontal

La très large gamme Chorus permet un choix de dimensions et de puissances exceptionnelles.

- Prix H.T. de modèles horizontaux H10, H11, H20, H21 et H22.
- Voir croquis techniques. p.43
- Suppléments Couleurs. p.61
- Possibilités dimensionnelles et raccords p.57 - Fixations p.59 et 60.

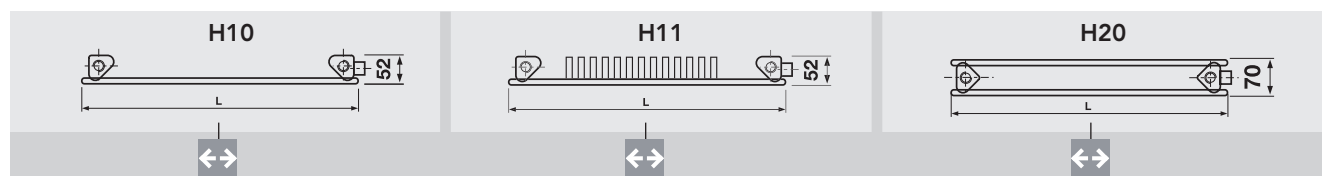

Hauteur	2 tubes - 155 mm										3 tubes - 230 mm										
	H10		H11		H20		H21		H22		H10		H11		H20		H21		H22		
Puissances au mètre en watts																					
Δt 30°C		97		151		179		250		277		140		227		259		342		399	
Δt 50°C		183		287		340		479		533		264		432		492		655		767	
	Long. (mm)	Prix H.T.€ blanc	Watts Δt 50°C	Prix H.T.€ blanc	Watts Δt 50°C	Prix H.T.€ blanc	Watts Δt 50°C	Prix H.T.€ blanc	Watts Δt 50°C	Prix H.T.€ blanc	Watts Δt 50°C	Prix H.T.€ blanc	Watts Δt 50°C	Prix H.T.€ blanc	Watts Δt 50°C	Prix H.T.€ blanc	Watts Δt 50°C	Prix H.T.€ blanc	Watts Δt 50°C	Prix H.T.€ blanc	Watts Δt 50°C
500	119,0	92	164,0	144	301,1	170	416,2	240	461,3	267	142,6	132	194,3	216	348,1	246	470,1	328	521,9	384	
600	123,1	110	169,3	172	309,2	204	425,7	287	472,3	320	148,6	158	203,0	259	360,4	295	484,9	393	539,5	460	
700	127,2	128	174,8	201	317,3	238	435,2	335	483,1	373	154,8	185	211,8	302	372,7	344	499,9	459	557,0	537	
800	131,2	146	180,3	230	325,6	272	444,8	383	494,0	426	160,9	211	220,5	346	384,9	394	514,7	524	574,6	614	
900	135,3	165	185,6	258	333,7	306	454,2	431	504,8	480	167,1	238	229,3	389	397,2	443	529,6	590	592,1	690	
1 000	139,5	183	191,1	287	341,9	340	463,7	479	515,7	533	173,1	264	238,0	432	409,4	492	544,6	655	609,7	767	
1 100	143,5	201	196,5	316	350,1	374	473,2	527	526,5	586	179,3	290	246,8	475	421,7	541	559,4	721	627,3	844	
1 200	147,6	220	201,9	344	358,2	408	482,8	575	537,5	640	185,4	317	255,5	518	433,9	590	574,3	786	644,8	920	
1 300	151,7	238	207,3	373	366,4	442	492,2	623	548,3	693	191,6	343	264,4	562	446,2	640	589,2	852	662,4	997	
1 400	155,7	256	212,7	402	374,6	476	501,7	671	559,2	746	197,8	370	273,2	605	458,5	689	604,1	917	679,9	1 074	
1 500	159,9	275	218,2	431	382,7	510	511,3	719	570,0	800	203,8	396	281,9	648	470,7	738	618,9	983	697,5	1 151	
1 600	164,0	293	223,6	459	390,9	544	520,8	766	580,9	853	210,0	422	290,7	691	483,0	787	633,9	1 048	715,0	1 227	
1 700	188,6	311	229,0	488	440,0	578	550,8	814	591,7	906	236,7	449	299,4	734	536,1	836	669,3	1 114	732,6	1 304	
1 800	192,6	329	234,4	517	448,2	612	560,3	862	602,7	959	242,8	475	308,2	778	548,4	886	684,2	1 179	750,1	1 381	
1 900	196,7	348	239,8	545	456,3	646	569,8	910	613,5	1 013	249,0	502	316,9	821	560,6	935	699,1	1 245	767,7	1 457	
2 000	200,9	366	245,2	574	464,5	680	579,4	958	624,4	1 066	255,0	528	325,7	864	572,9	984	714,0	1 310	785,3	1 534	
2 100	204,9	384	250,7	603	472,7	714	588,9	1 006	635,2	1 119	261,2	554	334,4	907	585,1	1 033	728,9	1 376	802,8	1 611	
2 200	209,0	403	256,1	631	480,8	748	598,3	1 054	646,1	1 173	267,3	581	343,2	950	597,4	1 082	743,8	1 441	820,4	1 687	
2 300	213,1	421	261,5	660	489,0	782	607,9	1 102	656,9	1 226	273,5	607	352,0	994	609,7	1 132	758,7	1 507	837,9	1 764	
2 400	217,1	439	266,9	689	497,2	816	617,4	1 150	667,9	1 279	279,5	634	360,7	1 037	621,9	1 181	773,5	1 572	855,5	1 841	
2 500	221,2	458	272,3	718	505,3	850	626,9	1 198	678,8	1 333	285,7	660	369,5	1 080	634,2	1 230	788,5	1 638	873,0	1 918	
2 600	225,4	476	277,8	746	513,6	884	636,3	1 245	689,6	1 386	291,8	686	378,2	1 123	646,4	1 279	803,3	1 703	890,5	1 994	
2 700	229,5	494	283,1	775	521,7	918	645,9	1 293	700,5	1 439	298,0	713	387,0	1 166	658,7	1 328	818,2	1 769	908,2	2 071	
2 800	233,5	512	288,6	804	529,8	952	655,4	1 341	711,3	1 492	304,1	739	395,8	1 210	670,9	1 378	833,2	1 834	925,7	2 148	
2 900	237,6	531	294,1	832	538,1	986	664,9	1 389	722,2	1 546	310,2	766	404,6	1 253	683,2	1 427	848,0	1 900	943,3	2 224	
3 000	241,7	549	299,4	861	546,2	1 020	674,4	1 437	733,1	1 599	316,3	792	413,3	1 296	695,5	1 476	862,9	1 965	960,8	2 301	
3 100	245,8	567	304,9	890	554,3	1 054	683,9	1 485	744,0	1 652	322,5	818	422,1	1 339	707,7	1 525	877,8	2 031	978,4	2 378	
3 200	249,9	586	310,2	918	562,6	1 088	693,4	1 533	754,8	1 706	328,6	845	430,8	1 382	720,0	1 574	892,7	2 096	995,9	2 454	
3 300	254,0	604	315,7	947	570,7	1 112	702,9	1 581	765,7	1 759	334,8	871	439,6	1 426	732,2	1 624	907,5	2 162	1 013,4	2 531	
3 400	258,0	622	321,2	976	578,9	1 156	712,5	1 629	776,5	1 812	340,8	898	448,4	1 469	744,5	1 673	922,5	2 227	1 031,0	2 608	
3 500	262,1	641	326,5	1 005	587,1	1 190	721,9	1 677	787,4	1 866	347,0	924	457,1	1 512	756,7	1 722	937,4	2 293	1 048,5	2 685	
3 600	266,3	659	332,0	1 033	595,2	1 224	731,4	1 724	798,3	1 919	353,1	950	465,9	1 555	769,0	1 771	952,2	2 358	1 066,2	2 761	
3 700	270,3	677	337,3	1 062	603,4	1 258	741,0	1 772	809,2	1 972	359,3	977	474,6	1 598	781,3	1 820	967,2	2 424	1 083,7	2 838	
3 800	274,4	695	342,8	1 091	611,6	1 292	750,5	1 820	820,0	2 025	365,3	1 003	483,4	1 642	793,5	1 870	982,0	2 489	1 101,3	2 915	
3 900	278,5	714	348,2	1 119	619,8	1 326	759,9	1 868	830,9	2 079	371,5	1 030	492,1	1 685	805,8	1 919	996,9	2 555	1 118,8	2 991	
4 000	282,5	732	353,6	1 148	627,9	1 360	769,4	1 916	841,7	2 132	377,6	1 056	500,9	1 728	818,0	1 968	1 011,8	2 620	1 136,4	3 068	



Chorus Horizontal

Options

Couleurs p.131

Suppléments:

RAL : + 10%

Sanitaire : + 14%

Métal (sauf anthracite et gris satiné non disponibles en Chorus) : + 18%

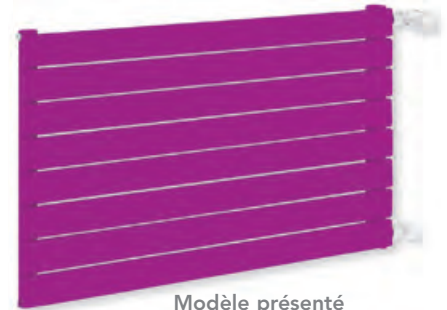
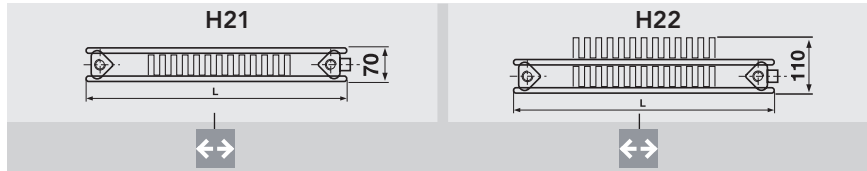

Modèle présenté en couleur RAL 4006

Hauteur	4 tubes - 305 mm										5 tubes - 380 mm										
	Modèle		H10		H11		H20		H21		H22		H10		H11		H20		H21		H22
Puissances au mètre en watts																					
Δt 30°C		181		304		337		439		532		223		364		411		518		633	
Δt 50°C		343		578		640		840		1 023		421		691		782		992		1 216	
	Long. (mm)	Prix H.T.€ blanc	Watts Δt 50°C	Prix H.T.€ blanc	Watts Δt 50°C	Prix H.T.€ blanc	Watts Δt 50°C	Prix H.T.€ blanc	Watts Δt 50°C	Prix H.T.€ blanc	Watts Δt 50°C	Prix H.T.€ blanc	Watts Δt 50°C	Prix H.T.€ blanc	Watts Δt 50°C	Prix H.T.€ blanc	Watts Δt 50°C	Prix H.T.€ blanc	Watts Δt 50°C	Prix H.T.€ blanc	Watts Δt 50°C
500	166,1	172	224,5	289	395,3	320	523,9	420	582,6	512	189,6	211	254,8	346	442,4	391	577,7	496	643,1	608	
600	174,3	206	236,7	347	411,6	384	544,1	504	606,8	614	199,9	253	270,3	415	462,9	469	603,4	595	674,0	730	
700	182,4	240	248,7	405	428,0	448	564,4	588	631,0	716	210,1	295	285,7	484	483,3	547	629,1	694	704,9	851	
800	190,7	274	260,9	462	444,3	512	584,7	672	655,3	818	220,3	337	301,2	553	503,7	626	654,8	794	735,9	973	
900	198,8	309	273,0	520	460,6	576	605,0	756	679,5	921	230,5	379	316,6	622	524,2	704	680,4	893	766,8	1 094	
1 000	206,9	343	285,1	578	477,0	640	625,3	840	703,7	1 023	240,7	421	332,1	691	544,6	782	706,1	992	797,7	1 216	
1 100	215,2	377	297,2	636	493,4	704	645,6	924	728,0	1 125	250,9	463	347,5	760	565,0	860	731,7	1 091	828,6	1 338	
1 200	223,3	412	309,3	694	509,6	768	665,9	1 008	752,2	1 228	261,2	505	363,0	829	585,5	938	757,4	1 190	859,6	1 459	
1 300	231,4	446	321,4	751	526,0	832	686,1	1 092	776,4	1 330	271,4	547	378,4	898	605,8	1 017	783,1	1 290	890,5	1 581	
1 400	239,7	480	333,5	809	542,4	896	706,4	1 176	800,7	1 432	281,6	589	393,9	967	626,2	1 095	808,8	1 389	921,4	1 702	
1 500	247,8	515	345,6	867	558,7	960	726,7	1 260	824,9	1 535	291,8	632	409,3	1 037	646,7	1 173	834,4	1 488	952,3	1 824	
1 600	256,0	549	357,7	925	575,0	1 024	747,0	1 344	849,1	1 637	302,0	674	424,8	1 106	667,1	1 251	860,1	1 587	983,3	1 946	
1 700	284,7	583	369,8	983	632,3	1 088	787,8	1 428	873,4	1 739	332,8	716	440,2	1 175	728,4	1 329	906,3	1 686	1 014,2	2 067	
1 800	292,9	617	381,9	1 040	648,6	1 152	808,0	1 512	897,6	1 841	343,0	758	455,7	1 244	748,9	1 408	931,9	1 786	1 045,1	2 189	
1 900	301,1	652	394,0	1 098	665,0	1 216	828,3	1 596	921,9	1 944	353,2	800	471,1	1 313	769,3	1 486	957,6	1 885	1 076,0	2 310	
2 000	309,2	686	406,1	1 156	681,3	1 280	848,6	1 680	946,2	2 046	363,5	842	486,6	1 382	789,7	1 564	983,2	1 984	1 107,0	2 432	
2 100	317,4	720	418,2	1 214	697,6	1 344	868,9	1 764	970,4	2 148	373,7	884	502,0	1 451	810,2	1 642	1 009,0	2 083	1 137,9	2 554	
2 200	325,6	755	430,3	1 272	714,0	1 408	889,2	1 848	994,6	2 251	383,9	926	517,5	1 520	830,6	1 720	1 034,6	2 182	1 168,8	2 675	
2 300	333,7	789	442,5	1 329	730,4	1 472	909,5	1 932	1 018,9	2 353	394,1	968	532,9	1 589	851,0	1 799	1 060,3	2 282	1 199,7	2 797	
2 400	342,0	823	454,5	1 387	746,6	1 536	929,8	2 016	1 043,1	2 455	404,3	1 010	548,4	1 658	871,5	1 877	1 085,9	2 381	1 230,7	2 918	
2 500	350,1	858	466,7	1 445	763,0	1 600	950,0	2 100	1 067,4	2 558	414,6	1 053	563,8	1 728	891,9	1 955	1 111,6	2 480	1 261,6	3 040	
2 600	358,2	892	478,7	1 503	779,4	1 664	970,3	2 184	1 091,6	2 660	424,8	1 095	579,3	1 797	912,3	2 033	1 137,2	2 579	1 292,5	3 162	
2 700	366,5	926	490,9	1 561	795,7	1 728	990,6	2 268	1 115,8	2 762	435,0	1 137	594,7	1 866	932,8	2 111	1 162,9	2 678	1 323,6	3 283	
2 800	374,6	960	502,9	1 618	812,1	1 792	1 010,8	2 352	1 140,1	2 864	445,2	1 179	610,2	1 935	953,2	2 190	1 188,6	2 778	1 354,5	3 405	
2 900	382,9	995	515,1	1 676	828,4	1 856	1 031,1	2 436	1 164,3	2 967	455,4	1 221	625,6	2 004	973,6	2 268	1 214,3	2 877	1 385,4	3 526	
3 000	391,0	1 029	527,2	1 734	844,7	1 920	1 051,4	2 520	1 188,5	3 069	465,7	1 263	641,1	2 073	994,1	2 346	1 239,9	2 976	1 416,3	3 648	
3 100	399,1	1 063	539,3	1 792	861,1	1 984	1 071,7	2 604	1 212,8	3 171	475,9	1 305	656,5	2 142	1 014,4	2 424	1 265,6	3 075	1 447,3	3 770	
3 200	407,4	1 098	551,4	1 850	877,5	2 048	1 092,0	2 688	1 237,0	3 274	486,1	1 347	672,0	2 211	1 034,8	2 502	1 291,2	3 174	1 478,2	3 891	
3 300	415,5	1 132	563,5	1 907	893,7	2 112	1 112,2	2 772	1 261,2	3 376	496,3	1 389	687,4	2 280	1 055,3	2 581	1 316,9	3 274	1 509,1	4 013	
3 400	423,6	1 166	575,6	1 965	910,1	2 176	1 132,5	2 856	1 285,5	3 478	506,5	1 431	702,9	2 349	1 075,7	2 659	1 342,6	3 373	1 540,0	4 134	
3 500	431,9	1 201	587,7	2 023	926,5	2 240	1 152,8	2 940	1 309,7	3 581	516,8	1 474	718,3	2 419	1 096,1	2 737	1 368,3	3 472	1 571,0	4 256	
3 600	440,0	1 235	599,8	2 081	942,8	2 304	1 173,1	3 024	1 334,0	3 683	526,9	1 516	733,8	2 488	1 116,6	2 815	1 393,9	3 571	1 601,9	4 378	
3 700	448,2	1 269	611,9	2 139	959,1	2 368	1 193,4	3 108	1 358,3	3 785	537,1	1 558	749,2	2 557	1 137,0	2 893	1 419,5	3 670	1 632,8	4 499	
3 800	456,4	1 303	624,0	2 196	975,5	2 432	1 213,6	3 192	1 382,5	3 887	547,3	1 600	764,7	2 626	1 157,4	2 972	1 445,2	3 769	1 663,7	4 621	
3 900	464,5	1 338	636,1	2 254	991,9	2 496	1 233,9	3 276	1 406,7	3 990	557,5	1 642	780,1	2 695	1 177,9	3 050	1 470,8	3 870	1 694,7	4 742	
4 000	472,7	1 372	648,2	2 312	1 008,2	2 560	1 254,1	3 360	1 431,0	4 092	567,7	1 684	795,6	2 764	1 198,3	3 128	1 496,6	3 968	1 725,6	4 864	



Chorus Horizontal

- Prix H.T. des modèles horizontaux H10, H11, H20, H21 et H22.
- Suppléments Couleurs. p.61

- Voir croquis techniques. p.43.
- Possibilités dimensionnelles et raccords p.57 - Fixations p.59 et 60.

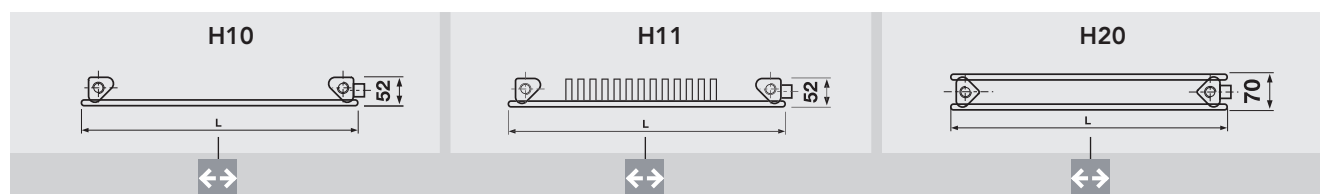

Hauteur	6 tubes - 455 mm										7 tubes - 530 mm										
	H10		H11		H20		H21		H22		H10		H11		H20		H21		H22		
Puissances au mètre en watts																					
Δt 30°C		264		419		485		591		722		304		474		556		659		808	
Δt 50°C		499		797		922		1 130		1 388		576		901		1 057		1 262		1 553	
	Long. (mm)	Prix H.T.€ blanc	Watts Δt 50°C	Prix H.T.€ blanc	Watts Δt 50°C	Prix H.T.€ blanc	Watts Δt 50°C	Prix H.T.€ blanc	Watts Δt 50°C	Prix H.T.€ blanc	Watts Δt 50°C	Prix H.T.€ blanc	Watts Δt 50°C	Prix H.T.€ blanc	Watts Δt 50°C	Prix H.T.€ blanc	Watts Δt 50°C	Prix H.T.€ blanc	Watts Δt 50°C	Prix H.T.€ blanc	Watts Δt 50°C
500	213,2	250	285,1	399	489,6	461	631,6	565	703,7	694	236,8	288	315,4	451	536,6	529	685,5	631	764,3	777	
600	225,5	299	304,0	478	514,1	553	662,7	678	741,3	833	251,1	346	337,5	541	565,3	634	721,9	757	808,6	932	
700	237,7	349	322,7	558	538,6	645	693,7	791	778,9	972	265,4	403	359,7	631	593,9	740	758,3	883	852,8	1 087	
800	250,0	399	341,5	638	563,1	738	724,8	904	816,6	1 110	279,6	461	381,8	721	622,4	846	794,7	1 010	897,2	1 242	
900	262,2	449	360,3	717	587,6	830	755,8	1 017	854,2	1 249	294,0	518	404,0	811	651,1	951	831,2	1 136	941,5	1 398	
1 000	274,5	499	379,1	797	612,1	922	786,8	1 130	891,8	1 388	308,3	576	426,1	901	679,7	1 057	867,7	1 262	985,8	1 553	
1 100	286,8	549	397,9	877	636,6	1 014	817,9	1 243	929,4	1 527	322,6	634	448,3	991	708,2	1 163	904,0	1 388	1 030,1	1 708	
1 200	299,0	599	416,6	956	661,2	1 106	848,9	1 356	967,0	1 666	336,9	691	470,4	1 081	736,9	1 268	940,5	1 514	1 074,4	1 864	
1 300	311,3	649	435,5	1 036	685,7	1 199	880,0	1 469	1 004,6	1 804	351,2	749	492,5	1 171	765,5	1 374	977,0	1 641	1 118,7	2 019	
1 400	323,5	699	454,2	1 116	710,2	1 291	911,0	1 582	1 042,3	1 943	365,5	806	514,7	1 261	794,0	1 480	1 013,4	1 767	1 163,0	2 174	
1 500	335,8	749	473,1	1 196	734,7	1 383	942,1	1 695	1 079,9	2 082	379,8	864	536,7	1 352	822,7	1 586	1 049,8	1 893	1 207,3	2 330	
1 600	348,0	798	491,8	1 275	759,2	1 475	973,1	1 808	1 117,4	2 221	394,1	922	558,9	1 442	851,3	1 691	1 086,2	2 019	1 251,6	2 485	
1 700	360,3	848	510,7	1 355	783,7	1 567	1 004,3	1 921	1 155,0	2 360	408,4	979	581,0	1 532	879,8	1 797	1 122,7	2 145	1 295,8	2 640	
1 800	372,6	898	529,4	1 435	808,2	1 660	1 035,3	2 034	1 192,6	2 498	422,7	1 037	603,2	1 622	908,5	1 903	1 159,2	2 272	1 340,1	2 795	
1 900	384,8	948	548,2	1 514	832,8	1 752	1 066,3	2 147	1 230,2	2 637	437,0	1 094	625,3	1 712	937,1	2 008	1 195,5	2 398	1 384,5	2 951	
2 000	397,1	998	567,0	1 594	857,3	1 844	1 097,4	2 260	1 267,9	2 776	451,3	1 152	647,5	1 802	965,7	2 114	1 232,0	2 524	1 428,8	3 106	
2 100	409,4	1 048	585,8	1 674	881,8	1 936	1 128,4	2 373	1 305,5	2 915	465,7	1 210	669,6	1 892	994,3	2 220	1 268,4	2 650	1 473,1	3 261	
2 200	421,7	1 098	604,6	1 753	906,3	2 028	1 159,5	2 486	1 343,1	3 054	480,0	1 267	691,7	1 982	1 022,9	2 325	1 304,9	2 776	1 517,4	3 417	
2 300	478,3	1 148	623,4	1 833	1 019,7	2 121	1 235,0	2 599	1 380,7	3 192	541,9	1 325	713,9	2 072	1 146,7	2 431	1 389,0	2 903	1 561,7	3 572	
2 400	491,2	1 198	642,2	1 913	1 045,6	2 213	1 266,7	2 712	1 418,3	3 331	556,9	1 382	735,9	2 162	1 176,9	2 537	1 426,1	3 029	1 606,0	3 727	
2 500	504,2	1 248	661,0	1 993	1 071,3	2 305	1 298,3	2 825	1 456,0	3 470	572,0	1 440	758,1	2 253	1 207,0	2 643	1 463,3	3 155	1 650,3	3 883	
2 600	517,1	1 297	679,8	2 072	1 097,2	2 397	1 330,0	2 938	1 493,6	3 609	587,0	1 498	780,2	2 343	1 237,0	2 748	1 500,5	3 281	1 694,6	4 038	
2 700	529,9	1 347	698,5	2 152	1 122,9	2 489	1 361,8	3 051	1 531,2	3 748	602,0	1 555	802,4	2 433	1 267,2	2 854	1 537,7	3 407	1 738,8	4 193	
2 800	542,9	1 397	717,3	2 232	1 148,8	2 582	1 393,5	3 164	1 568,8	3 886	617,2	1 613	824,5	2 523	1 297,3	2 960	1 574,9	3 534	1 783,1	4 348	
2 900	555,8	1 447	736,1	2 311	1 174,5	2 674	1 425,1	3 277	1 606,4	4 025	632,2	1 670	846,7	2 613	1 327,4	3 065	1 612,1	3 660	1 827,4	4 504	
3 000	568,7	1 497	754,9	2 391	1 200,4	2 766	1 456,8	3 390	1 644,0	4 164	647,3	1 728	868,8	2 703	1 357,5	3 171	1 649,2	3 786	1 871,7	4 659	
3 100	581,5	1 547	773,7	2 471	1 226,2	2 858	1 488,6	3 503	1 681,7	4 303	662,3	1 786	891,0	2 793	1 387,6	3 277	1 686,4	3 912	1 916,1	4 814	
3 200	594,5	1 597	792,5	2 550	1 252,0	2 950	1 520,2	3 616	1 719,3	4 442	677,3	1 843	913,1	2 883	1 417,7	3 382	1 723,6	4 038	1 960,4	4 970	
3 300	607,4	1 647	811,3	2 630	1 277,8	3 043	1 551,9	3 729	1 756,9	4 580	692,4	1 901	935,1	2 973	1 447,9	3 488	1 760,8	4 165	2 004,7	5 125	
3 400	620,3	1 697	830,1	2 710	1 303,6	3 135	1 583,6	3 842	1 794,5	4 719	707,5	1 958	957,3	3 063	1 477,9	3 594	1 798,0	4 291	2 049,0	5 280	
3 500	633,1	1 747	848,8	2 790	1 329,4	3 227	1 615,3	3 955	1 832,1	4 858	722,5	2 016	979,4	3 154	1 508,0	3 700	1 835,3	4 417	2 093,3	5 436	
3 600	646,1	1 796	867,7	2 869	1 355,2	3 319	1 647,0	4 068	1 869,7	4 997	737,6	2 074	1 001,6	3 244	1 538,1	3 805	1 872,4	4 543	2 137,6	5 591	
3 700	659,0	1 846	886,4	2 949	1 381,0	3 411	1 678,7	4 181	1 907,4	5 136	752,6	2 131	1 023,7	3 334	1 568,3	3 911	1 909,6	4 669	2 181,8	5 746	
3 800	671,9	1 896	905,3	3 029	1 406,8	3 504	1 710,4	4 294	1 944,9	5 274	767,7	2 189	1 045,9	3 424	1 598,4	4 017	1 946,8	4 796	2 226,1	5 901	
3 900	684,8	1 946	924,0	3 108	1 432,6	3 596	1 742,0	4 407	1 982,5	5 413	782,7	2 246	1 068,0	3 514	1 628,4	4 122	1 984,0	4 922	2 270,4	6 057	
4 000	697,7	1 996	942,9	3 188	1 458,5	3 688	1 773,8	4 520	2 020,1	5 552	797,8	2 304	1 090,2	3 604	1 658,6	4 228	2 021,2	5 048	2 314,7	6 212	



Chorus Horizontal

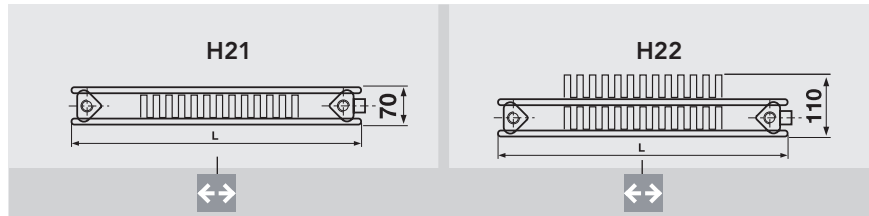

Hauteur	8 tubes - 605 mm										9 tubes - 680 mm									
	H10		H11		H20		H21		H22		H10		H11		H20		H21		H22	
Modèle	Puissances au mètre en watts																			
Δt 30°C	345		528		626		725		890		386		580		694		790		969	
Δt 50°C	653		1 003		1 190		1 388		1 711		730		1 103		1 320		1 511		1 863	
↔ Long. (mm)	Prix H.T.€ blanc	Watts Δt 50°C	Prix H.T.€ blanc	Watts Δt 50°C	Prix H.T.€ blanc	Watts Δt 50°C	Prix H.T.€ blanc	Watts Δt 50°C	Prix H.T.€ blanc	Watts Δt 50°C	Prix H.T.€ blanc	Watts Δt 50°C	Prix H.T.€ blanc	Watts Δt 50°C	Prix H.T.€ blanc	Watts Δt 50°C	Prix H.T.€ blanc	Watts Δt 50°C	Prix H.T.€ blanc	Watts Δt 50°C
500	260,4	327	345,8	502	583,8	595	739,3	694	824,9	856	283,9	365	376,1	552	630,9	660	793,2	756	885,5	932
600	276,7	392	371,2	602	616,5	714	781,2	833	875,9	1 027	302,3	438	404,9	662	667,6	792	840,4	907	943,2	1 118
700	293,0	457	396,7	702	649,2	833	823,0	972	926,9	1 198	320,6	511	433,6	772	704,4	924	887,6	1 058	1 000,9	1 304
800	309,4	522	422,2	802	681,9	952	864,8	1 110	977,9	1 369	339,1	584	462,5	882	741,2	1 056	934,8	1 209	1 058,5	1 490
900	325,7	588	447,6	903	714,5	1 071	906,6	1 249	1 028,9	1 540	357,4	657	491,3	993	778,0	1 188	982,0	1 360	1 116,1	1 677
1 000	342,1	653	473,1	1 003	747,3	1 190	948,4	1 388	1 079,9	1 711	375,8	730	520,2	1 103	814,7	1 320	1 029,2	1 511	1 173,8	1 863
1 100	358,4	718	498,6	1 103	779,9	1 309	990,2	1 527	1 130,8	1 882	394,3	803	549,0	1 213	851,5	1 452	1 076,5	1 662	1 231,5	2 049
1 200	374,7	784	524,1	1 204	812,6	1 428	1 032,1	1 666	1 181,8	2 053	412,6	876	577,7	1 324	888,3	1 584	1 123,6	1 813	1 289,1	2 236
1 300	391,1	849	549,5	1 304	845,3	1 547	1 073,9	1 804	1 232,8	2 224	431,1	949	606,6	1 434	925,1	1 716	1 170,8	1 964	1 346,8	2 422
1 400	407,5	914	575,0	1 404	878,0	1 666	1 115,7	1 943	1 283,8	2 395	449,4	1 022	635,4	1 544	961,9	1 848	1 218,1	2 115	1 404,5	2 608
1 500	423,8	980	600,5	1 505	910,6	1 785	1 157,5	2 082	1 334,8	2 567	467,8	1 095	664,2	1 655	998,7	1 980	1 265,3	2 267	1 462,2	2 795
1 600	440,1	1 045	625,9	1 605	943,4	1 904	1 199,3	2 221	1 385,8	2 738	486,2	1 168	693,1	1 765	1 035,5	2 112	1 312,4	2 418	1 519,9	2 981
1 700	456,5	1 110	651,5	1 705	976,0	2 023	1 241,2	2 360	1 436,7	2 909	504,6	1 241	721,8	1 875	1 072,2	2 244	1 359,7	2 569	1 577,5	3 167
1 800	472,9	1 175	676,9	1 805	1 008,7	2 142	1 283,0	2 498	1 487,7	3 080	522,9	1 314	750,7	1 985	1 109,0	2 376	1 406,9	2 720	1 635,2	3 353
1 900	489,1	1 241	702,5	1 906	1 041,4	2 261	1 324,8	2 637	1 538,7	3 251	541,4	1 387	779,5	2 096	1 145,8	2 508	1 454,1	2 871	1 692,9	3 540
2 000	505,5	1 306	727,9	2 006	1 074,1	2 380	1 366,6	2 776	1 589,7	3 422	559,7	1 460	808,3	2 206	1 182,5	2 640	1 501,3	3 022	1 750,5	3 726
2 100	521,9	1 371	753,3	2 106	1 106,7	2 499	1 408,4	2 915	1 640,7	3 593	578,1	1 533	837,2	2 316	1 219,3	2 772	1 548,5	3 173	1 808,2	3 912
2 200	538,2	1 437	778,9	2 207	1 139,5	2 618	1 450,2	3 054	1 691,7	3 764	596,5	1 606	865,9	2 427	1 256,1	2 904	1 595,7	3 324	1 865,8	4 099
2 300	605,3	1 502	804,3	2 307	1 273,8	2 737	1 542,9	3 192	1 742,7	3 935	668,9	1 679	894,8	2 537	1 400,8	3 036	1 696,9	3 475	1 923,5	4 285
2 400	622,5	1 567	829,8	2 407	1 308,2	2 856	1 585,6	3 331	1 793,6	4 106	688,2	1 752	923,6	2 647	1 439,5	3 168	1 745,1	3 626	1 981,2	4 471
2 500	639,8	1 633	855,3	2 508	1 342,6	2 975	1 628,3	3 470	1 844,6	4 278	707,6	1 825	952,4	2 758	1 478,3	3 300	1 793,2	3 778	2 038,9	4 658
2 600	657,0	1 698	880,8	2 608	1 377,0	3 094	1 671,0	3 609	1 895,6	4 449	727,0	1 898	981,3	2 868	1 516,9	3 432	1 841,4	3 929	2 096,6	4 844
2 700	674,2	1 763	906,2	2 708	1 411,4	3 213	1 713,6	3 748	1 946,6	4 620	746,3	1 971	1 010,0	2 978	1 555,6	3 564	1 889,6	4 080	2 154,2	5 030
2 800	691,4	1 828	931,7	2 808	1 445,8	3 332	1 756,4	3 886	1 997,6	4 791	765,7	2 044	1 038,9	3 088	1 594,3	3 696	1 937,7	4 231	2 211,9	5 216
2 900	708,6	1 894	957,2	2 909	1 480,2	3 451	1 799,0	4 025	2 048,6	4 962	785,1	2 117	1 067,7	3 199	1 633,1	3 828	1 985,9	4 382	2 269,6	5 403
3 000	725,8	1 959	982,6	3 009	1 514,6	3 570	1 841,7	4 164	2 099,6	5 133	804,4	2 190	1 096,5	3 309	1 671,8	3 960	2 034,1	4 533	2 327,3	5 589
3 100	743,0	2 024	1 008,2	3 109	1 549,0	3 689	1 884,4	4 303	2 150,5	5 304	823,7	2 263	1 125,4	3 419	1 710,5	4 092	2 082,4	4 684	2 384,9	5 775
3 200	760,2	2 090	1 033,6	3 210	1 583,4	3 808	1 927,0	4 442	2 201,5	5 475	843,1	2 336	1 154,1	3 530	1 749,1	4 224	2 130,5	4 835	2 442,5	5 962
3 300	777,4	2 155	1 059,0	3 310	1 617,8	3 927	1 969,8	4 580	2 252,5	5 646	862,4	2 409	1 183,0	3 640	1 787,9	4 356	2 178,7	4 986	2 500,2	6 148
3 400	794,6	2 220	1 084,6	3 410	1 652,2	4 046	2 012,4	4 719	2 303,5	5 817	881,8	2 482	1 211,8	3 750	1 826,6	4 488	2 226,9	5 137	2 557,9	6 334
3 500	811,8	2 286	1 110,0	3 511	1 686,6	4 165	2 055,1	4 858	2 354,5	5 989	901,1	2 555	1 240,6	3 861	1 865,3	4 620	2 275,0	5 289	2 615,6	6 521
3 600	829,0	2 351	1 135,5	3 611	1 721,1	4 284	2 097,8	4 997	2 405,5	6 160	920,5	2 628	1 269,5	3 971	1 904,1	4 752	2 323,2	5 440	2 673,3	6 707
3 700	846,2	2 416	1 161,0	3 711	1 755,5	4 403	2 140,4	5 136	2 456,4	6 331	939,9	2 701	1 298,2	4 081	1 942,7	4 884	2 371,4	5 591	2 730,9	6 893
3 800	863,4	2 481	1 186,5	3 811	1 789,9	4 522	2 183,2	5 274	2 507,3	6 502	959,2	2 774	1 327,1	4 191	1 981,4	5 016	2 419,6	5 742	2 788,6	7 079
3 900	880,7	2 547	1 211,9	3 912	1 824,3	4 641	2 225,8	5 413	2 558,3	6 673	978,6	2 847	1 355,9	4 302	2 020,1	5 148	2 467,7	5 893	2 846,3	7 266
4 000	897,9	2 612	1 237,4	4 012	1 858,7	4 760	2 268,5	5 552	2 609,3	6 844	998,0	2 920	1 384,7	4 412	2 058,9	5 280	2 515,9	6 044	2 904,0	7 452

FEE : pour toute commande inférieure à 800 H.T.€ nets, participation aux frais d'enregistrement et d'expédition de 32 € nets.





Chorus Horizontal

- Prix H.T. des modèles horizontaux H10, H11, H20, H21 et H22.
- Suppléments Couleurs. p.61

- Voir croquis techniques. p.43
- Possibilités dimensionnelles et raccordements p.57 - Fixations p.59 et 60.

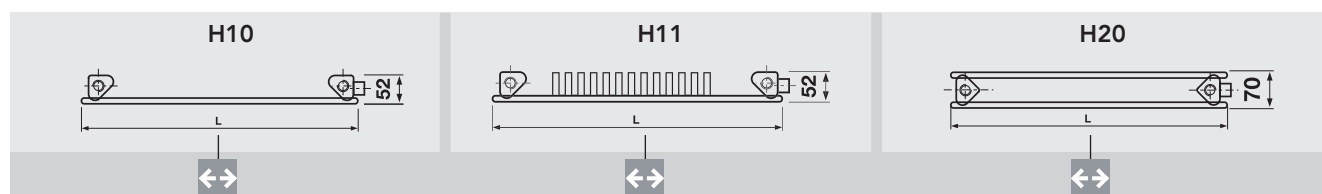

Hauteur	10 tubes - 755 mm										11 tubes - 830 mm									
	H10		H11		H20		H21		H22		H10		H11		H20		H21		H22	
Modèle	Puissances au mètre en watts																			
Δt 30°C	427		632		762		852		1 046		467		684		828		912		1 120	
Δt 50°C	807		1 202		1 448		1 630		2 010		884		1 300		1 573		1 746		2 152	
↔ Long. (mm)	Prix H.T.€ blanc	Watts Δt 50°C	Prix H.T.€ blanc	Watts Δt 50°C	Prix H.T.€ blanc	Watts Δt 50°C	Prix H.T.€ blanc	Watts Δt 50°C	Prix H.T.€ blanc	Watts Δt 50°C	Prix H.T.€ blanc	Watts Δt 50°C	Prix H.T.€ blanc	Watts Δt 50°C	Prix H.T.€ blanc	Watts Δt 50°C	Prix H.T.€ blanc	Watts Δt 50°C	Prix H.T.€ blanc	Watts Δt 50°C
500	307,5	404	406,3	601	678,0	724	847,1	815	946,1	1 005	331,0	442	468,0	650	725,1	787	932,3	873	1 069,2	1 076
600	327,8	484	438,5	721	718,9	869	899,6	978	1 010,4	1 206	353,5	530	504,7	780	770,1	944	991,5	1 048	1 142,8	1 291
700	348,3	565	470,6	841	759,7	1 014	952,2	1 141	1 074,8	1 407	376,0	619	541,5	910	815,0	1 101	1 050,7	1 222	1 216,2	1 506
800	368,7	646	502,8	962	800,6	1 158	1 004,8	1 304	1 139,2	1 608	398,4	707	578,2	1 040	859,9	1 258	1 109,9	1 397	1 289,8	1 722
900	389,2	726	535,0	1 082	841,5	1 303	1 057,4	1 467	1 203,5	1 809	421,0	796	615,0	1 170	905,0	1 416	1 169,2	1 571	1 363,2	1 937
1 000	409,6	807	567,1	1 202	882,3	1 448	1 110,0	1 630	1 267,8	2 010	443,4	884	651,7	1 300	949,9	1 573	1 228,4	1 746	1 436,7	2 152
1 100	430,0	888	599,3	1 322	923,2	1 593	1 162,6	1 793	1 332,2	2 211	465,9	972	688,5	1 430	994,9	1 730	1 287,6	1 921	1 510,2	2 367
1 200	450,5	968	631,5	1 442	964,1	1 738	1 215,2	1 956	1 396,6	2 412	488,3	1 061	725,2	1 560	1 039,8	1 888	1 346,8	2 095	1 583,7	2 582
1 300	470,9	1 049	663,6	1 563	1 004,9	1 882	1 267,7	2 119	1 461,0	2 613	510,8	1 149	762,0	1 690	1 084,7	2 045	1 406,1	2 270	1 657,2	2 798
1 400	491,3	1 130	695,8	1 683	1 045,8	2 027	1 320,4	2 282	1 525,2	2 814	533,3	1 238	798,8	1 820	1 129,7	2 202	1 465,3	2 444	1 730,7	3 013
1 500	511,8	1 211	727,9	1 803	1 086,7	2 172	1 373,0	2 445	1 589,6	3 015	555,8	1 326	835,4	1 950	1 174,6	2 360	1 524,5	2 619	1 804,3	3 228
1 600	532,2	1 291	760,1	1 923	1 127,4	2 317	1 425,5	2 608	1 654,0	3 216	578,2	1 414	872,2	2 080	1 219,5	2 517	1 583,7	2 794	1 877,7	3 443
1 700	552,7	1 372	792,3	2 043	1 168,3	2 462	1 478,2	2 771	1 718,3	3 417	600,7	1 503	909,0	2 210	1 264,5	2 674	1 643,0	2 968	1 951,2	3 658
1 800	573,1	1 453	824,4	2 164	1 209,2	2 606	1 530,8	2 934	1 782,7	3 618	623,3	1 591	945,7	2 340	1 309,4	2 831	1 702,2	3 143	2 024,7	3 874
1 900	593,5	1 533	856,7	2 284	1 250,1	2 751	1 583,3	3 097	1 847,1	3 819	645,7	1 680	982,5	2 470	1 354,3	2 989	1 761,4	3 317	2 098,2	4 089
2 000	614,0	1 614	888,8	2 404	1 290,9	2 896	1 635,9	3 260	1 911,4	4 020	668,2	1 768	1 019,2	2 600	1 399,4	3 146	1 820,6	3 492	2 171,7	4 304
2 100	634,4	1 695	920,9	2 524	1 331,8	3 041	1 688,5	3 423	1 975,7	4 221	690,6	1 856	1 056,0	2 730	1 444,3	3 303	1 879,9	3 667	2 245,2	4 519
2 200	654,8	1 775	953,1	2 644	1 372,7	3 186	1 741,1	3 586	2 040,1	4 422	713,1	1 945	1 092,7	2 860	1 489,3	3 461	1 939,1	3 841	2 318,6	4 734
2 300	732,4	1 856	985,3	2 765	1 527,8	3 330	1 850,9	3 749	2 104,5	4 623	795,9	2 033	1 129,5	2 990	1 654,8	3 618	2 058,7	4 016	2 392,2	4 950
2 400	754,0	1 937	1 017,4	2 885	1 570,9	3 475	1 904,6	3 912	2 168,9	4 824	819,6	2 120	1 166,2	3 120	1 702,2	3 775	2 119,1	4 190	2 465,7	5 165
2 500	775,4	2 018	1 049,6	3 005	1 613,8	3 620	1 958,2	4 075	2 233,2	5 025	843,3	2 211	1 202,9	3 250	1 749,5	3 933	2 179,5	4 365	2 539,2	5 380
2 600	796,9	2 098	1 081,7	3 125	1 656,9	3 765	2 011,9	4 238	2 297,5	5 226	866,8	2 298	1 239,7	3 380	1 796,7	4 090	2 239,9	4 540	2 612,7	5 595
2 700	818,4	2 179	1 113,9	3 245	1 699,9	3 910	2 065,6	4 401	2 361,9	5 427	890,5	2 387	1 276,5	3 510	1 844,1	4 247	2 300,3	4 714	2 686,1	5 810
2 800	840,0	2 260	1 146,1	3 366	1 742,9	4 054	2 119,2	4 564	2 426,3	5 628	914,2	2 475	1 313,3	3 640	1 891,4	4 404	2 360,7	4 889	2 759,7	6 026
2 900	861,5	2 340	1 178,2	3 486	1 785,9	4 199	2 172,9	4 727	2 490,6	5 829	937,8	2 564	1 349,9	3 770	1 938,7	4 562	2 421,1	5 063	2 833,1	6 241
3 000	882,9	2 421	1 210,4	3 606	1 828,9	4 344	2 226,6	4 890	2 555,0	6 030	961,5	2 652	1 386,7	3 900	1 986,0	4 719	2 481,5	5 238	2 906,7	6 456
3 100	904,4	2 502	1 242,6	3 726	1 871,9	4 489	2 280,2	5 053	2 619,3	6 231	985,2	2 740	1 423,5	4 030	2 033,3	4 876	2 541,9	5 413	2 980,1	6 671
3 200	926,0	2 582	1 274,7	3 846	1 914,9	4 634	2 333,9	5 216	2 683,7	6 432	1 008,9	2 829	1 460,2	4 160	2 080,7	5 034	2 602,3	5 587	3 053,6	6 886
3 300	947,5	2 663	1 306,9	3 967	1 957,9	4 778	2 387,5	5 379	2 748,0	6 633	1 032,5	2 917	1 496,9	4 290	2 128,0	5 191	2 662,8	5 762	3 127,2	7 102
3 400	969,0	2 744	1 339,0	4 087	2 001,0	4 923	2 441,2	5 542	2 812,4	6 834	1 056,2	3 006	1 533,7	4 420	2 175,3	5 348	2 723,1	5 936	3 200,6	7 317
3 500	990,4	2 825	1 371,2	4 207	2 043,9	5 068	2 494,9	5 705	2 876,8	7 035	1 079,9	3 094	1 570,4	4 550	2 222,6	5 506	2 783,6	6 111	3 274,2	7 532
3 600	1 012,0	2 905	1 403,4	4 327	2 087,0	5 213	2 548,5	5 868	2 941,2	7 236	1 103,4	3 182	1 607,2	4 680	2 269,9	5 663	2 843,9	6 286	3 347,6	7 747
3 700	1 033,5	2 986	1 435,5	4 447	2 129,9	5 358	2 602,2	6 031	3 005,4	7 437	1 127,1	3 271	1 644,0	4 810	2 317,2	5 820	2 904,4	6 460	3 421,1	7 962
3 800	1 055,0	3 067	1 467,6	4 568	2 173,0	5 502	2 656,0	6 194	3 069,8	7 638	1 150,8	3 359	1 680,7	4 940	2 364,6	5 977	2 964,8	6 635	3 494,6	8 178
3 900	1 076,6	3 147	1 499,9	4 688	2 216,0	5 647	2 709,6	6 357	3 134,2	7 839	1 174,4	3 448	1 717,4	5 070	2 411,8	6 135	3 025,1	6 809	3 568,1	8 393
4 000	1 098,0	3 228	1 532,0	4 808	2 259,0	5 792	2 682,8	6 520	3 198,6	8 040	1 198,1	3 536	1 754,2	5 200	2 459,1	6 292	3 085,6	6 984	3 641,6	8 608

FEE : pour toute commande inférieure à 800 H.T.€ nets, participation aux frais d'enregistrement et d'expédition de 32 € nets.



Chorus Horizontal

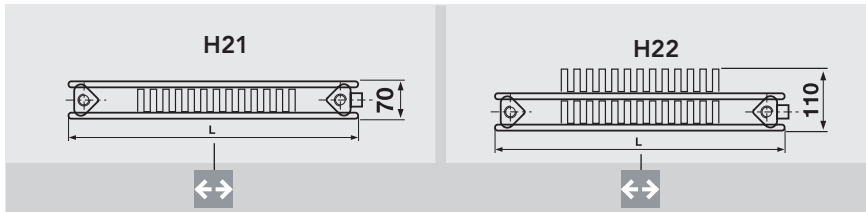

Hauteur	12 tubes - 905 mm										13 tubes - 980 mm										
	H10		H11		H20		H21		H22		H10		H11		H20		H21		H22		
Modèle																					
Puissances au mètre en watts																					
Δt 30°C		508		735		892		971		1 192		549		786		955		1 029		1 262	
Δt 50°C		961		1 397		1 696		1 859		2 291		1 039		1 494		1 816		1 970		2 426	
↔	Prix H.T.€ blanc	Watts Δt 50°C	Prix H.T.€ blanc	Watts Δt 50°C	Prix H.T.€ blanc	Watts Δt 50°C	Prix H.T.€ blanc	Watts Δt 50°C	Prix H.T.€ blanc	Watts Δt 50°C	Prix H.T.€ blanc	Watts Δt 50°C	Prix H.T.€ blanc	Watts Δt 50°C	Prix H.T.€ blanc	Watts Δt 50°C	Prix H.T.€ blanc	Watts Δt 50°C	Prix H.T.€ blanc	Watts Δt 50°C	
Long. (mm)																					
500	354,5	481	499,3	699	772,3	848	987,2	930	1132,0	1 146	378,1	520	530,7	747	819,4	908	1 042,1	985	1 194,6	1 213	
600	379,0	577	539,5	838	821,3	1 018	1 051,9	1 115	1 212,3	1 375	404,7	623	574,3	896	872,5	1 090	1 112,3	1 182	1 281,9	1 456	
700	403,7	673	579,8	978	870,4	1 187	1 116,6	1 301	1 292,8	1 604	431,3	727	618,0	1 046	925,7	1 271	1 182,5	1 379	1 369,3	1 698	
800	428,2	769	620,0	1 118	919,4	1 357	1 181,4	1 487	1 373,2	1 833	457,8	831	661,7	1 195	978,8	1 453	1 252,8	1 576	1 456,6	1 941	
900	452,7	865	660,1	1 257	968,4	1 526	1 246,1	1 673	1 453,5	2 062	484,4	935	705,3	1 345	1 031,9	1 634	1 323,0	1 773	1 544,0	2 183	
1000	477,2	961	700,4	1 397	1 017,4	1 696	1 310,8	1 859	1 534,0	2 291	511,0	1 039	749,0	1 494	1 085,0	1 816	1 393,2	1 970	1 631,2	2 426	
1 100	501,7	1 057	740,6	1 537	1 066,5	1 866	1 375,6	2 045	1 614,4	2 520	537,6	1 143	792,7	1 643	1 138,2	1 998	1 463,4	2 167	1 718,6	2 669	
1 200	526,2	1 153	780,7	1 676	1 115,5	2 035	1 440,2	2 231	1 694,9	2 749	564,0	1 247	836,4	1 793	1 191,2	2 179	1 533,7	2 364	1 805,9	2 911	
1 300	550,7	1 249	821,0	1 816	1 164,5	2 205	1 505,0	2 417	1 775,2	2 978	590,6	1 351	880,0	1 942	1 244,3	2 361	1 603,9	2 561	1 893,2	3 154	
1 400	575,3	1 345	861,2	1 956	1 213,5	2 374	1 569,7	2 603	1 855,6	3 207	617,2	1 455	923,7	2 092	1 297,5	2 542	1 674,2	2 758	1 980,6	3 396	
1 500	599,8	1 442	901,4	2 096	1 262,6	2 544	1 634,4	2 789	1 936,1	3 437	643,8	1 559	967,3	2 241	1 350,5	2 724	1 744,3	2 955	2 067,9	3 639	
1 600	624,3	1 538	941,6	2 235	1 311,6	2 714	1 699,2	2 974	2 016,4	3 666	670,3	1 662	1 010,9	2 390	1 403,7	2 906	1 814,6	3 152	2 155,3	3 882	
1 700	648,8	1 634	981,8	2 375	1 360,6	2 883	1 763,9	3 160	2 096,9	3 895	696,9	1 766	1 054,6	2 540	1 456,8	3 087	1 884,8	3 349	2 242,5	4 124	
1 800	673,3	1 730	1 022,0	2 515	1 409,7	3 053	1 828,6	3 346	2 177,3	4 124	723,5	1 870	1 098,3	2 689	1 510,0	3 269	1 955,0	3 546	2 329,9	4 367	
1 900	697,8	1 826	1 062,2	2 654	1 458,7	3 222	1 893,3	3 532	2 257,7	4 353	750,0	1 974	1 142,0	2 839	1 563,0	3 450	2 025,3	3 743	2 417,2	4 609	
2 000	722,3	1 922	1 102,4	2 794	1 507,7	3 392	1 958,0	3 718	2 338,1	4 582	776,6	2 078	1 185,6	2 988	1 616,2	3 632	2 095,4	3 940	2 504,5	4 852	
2 100	746,9	2 018	1 142,7	2 934	1 556,7	3 562	2 022,8	3 904	2 418,5	4 811	803,1	2 182	1 229,3	3 137	1 669,3	3 814	2 165,7	4 137	2 591,9	5 095	
2 200	771,4	2 114	1 182,9	3 073	1 605,8	3 731	2 087,5	4 090	2 499,0	5 040	829,7	2 286	1 273,0	3 287	1 722,4	3 995	2 235,9	4 334	2 679,2	5 337	
2 300	859,4	2 210	1 223,0	3 213	1 781,9	3 901	2 215,7	4 276	2 579,3	5 269	923,0	2 390	1 316,6	3 436	1 908,9	4 177	2 372,9	4 531	2 766,5	5 580	
2 400	885,3	2 306	1 263,3	3 353	1 833,5	4 070	2 281,8	4 462	2 659,8	5 498	950,9	2 494	1 360,3	3 586	1 964,8	4 358	2 444,5	4 728	2 853,8	5 822	
2 500	911,0	2 403	1 303,5	3 493	1 885,1	4 240	2 347,8	4 648	2 740,2	5 728	978,9	2 598	1 404,0	3 735	2 020,8	4 540	2 516,1	4 925	2 941,2	6 065	
2 600	936,9	2 499	1 343,6	3 632	1 936,7	4 410	2 413,8	4 833	2 820,6	5 957	1 006,8	2 701	1 447,7	3 884	2 076,7	4 722	2 587,8	5 122	3 028,5	6 308	
2 700	962,6	2 595	1 383,9	3 772	1 988,3	4 579	2 479,8	5 019	2 901,0	6 186	1 034,7	2 805	1 491,3	4 034	2 132,5	4 903	2 659,4	5 319	3 115,9	6 550	
2 800	988,5	2 691	1 424,1	3 912	2 039,9	4 749	2 545,9	5 205	2 981,4	6 415	1 062,8	2 909	1 535,0	4 183	2 188,4	5 085	2 731,0	5 516	3 203,2	6 793	
2 900	1 014,2	2 787	1 464,2	4 051	2 091,5	4 918	2 611,9	5 391	3 061,8	6 644	1 090,7	3 013	1 578,6	4 333	2 244,4	5 266	2 802,6	5 713	3 290,5	7 035	
3 000	1 040,1	2 883	1 504,5	4 191	2 143,1	5 088	2 677,9	5 577	3 142,2	6 873	1 118,7	3 117	1 622,3	4 482	2 300,3	5 448	2 874,2	5 910	3 377,8	7 278	
3 100	1 065,9	2 979	1 544,7	4 331	2 194,7	5 258	2 743,9	5 763	3 222,7	7 102	1 146,6	3 221	1 665,9	4 631	2 356,2	5 630	2 945,9	6 107	3 465,1	7 521	
3 200	1 091,7	3 075	1 584,9	4 470	2 246,4	5 427	2 809,9	5 949	3 303,1	7 331	1 174,6	3 325	1 709,6	4 781	2 412,2	5 811	3 017,5	6 304	3 552,5	7 763	
3 300	1 117,6	3 171	1 625,1	4 610	2 298,0	5 597	2 876,0	6 135	3 383,4	7 560	1 202,5	3 429	1 753,3	4 930	2 468,1	5 993	3 089,1	6 501	3 639,8	8 006	
3 400	1 143,3	3 267	1 665,3	4 750	2 349,6	5 766	2 941,9	6 321	3 463,9	7 789	1 230,5	3 533	1 796,9	5 080	2 523,9	6 174	3 160,8	6 698	3 727,2	8 248	
3 500	1 169,2	3 364	1 705,6	4 890	2 401,2	5 936	3 007,9	6 507	3 544,3	8 019	1 258,5	3 637	1 840,6	5 229	2 579,8	6 356	3 232,3	6 895	3 814,5	8 491	
3 600	1 194,9	3 460	1 745,7	5 029	2 452,8	6 106	3 073,9	6 692	3 624,7	8 248	1 286,4	3 740	1 884,3	5 378	2 635,8	6 538	3 303,9	7 092	3 901,8	8 734	
3 700	1 220,8	3 556	1 785,9	5 169	2 504,4	6 275	3 140,0	6 878	3 705,1	8 477	1 314,4	3 844	1 928,0	5 528	2 691,7	6 719	3 375,6	7 289	3 989,1	8 976	
3 800	1 246,5	3 652	1 826,2	5 309	2 556,0	6 445	3 206,0	7 064	3 785,6	8 706	1 342,3	3 948	1 971,6	5 677	2 747,6	6 901	3 447,2	7 486	4 076,4	9 219	
3 900	1 272,4	3 748	1 866,4	5 448	2 607,7	6 614	3 272,0	7 250	3 865,9	8 935	1 370,3	4 052	2 015,3	5 827	2 803,6	7 082	3 518,9	7 683	4 163,8	9 461	
4 000	1 298,2	3 844	1 906,5	5 588	2 659,3	6 784	3 338,0	7 436	3 946,3	9 164	1 398,2	4 156	2 059,0	5 976	2 859,5	7 264	3 590,5	7 880	4 251,1	9 704	

FEE : pour toute commande inférieure à 800 H.T.€ nets, participation aux frais d'enregistrement et d'expédition de 32 € nets.





Chorus Horizontal

- Prix H.T. des modèles horizontaux H10, H11, H20, H21 et H22.
- Suppléments Couleurs. p.61

• Voir croquis techniques. p.43

- Possibilités dimensionnelles et raccords p.57 - Fixations p.59 et 60.

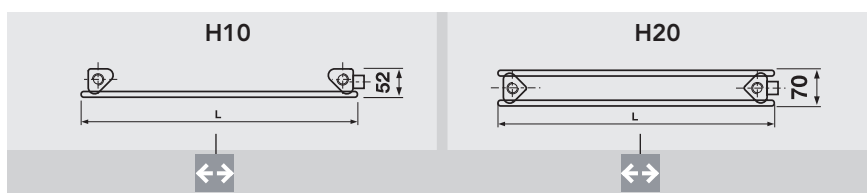

Hauteur	14 tubes - 1 055 mm				15 tubes - 1 130 mm				16 tubes - 1 205 mm			
	H10		H20		H10		H20		H10		H20	
Puissances au mètre en watts												
Δt 30°C	590		1 018		632		1 079		673		1 140	
Δt 50°C	1 117		1 935		1 195		2 051		1 274		2 166	
↔ Long. (mm)	Prix H.T.€ blanc	Watts Δt 50°C	Prix H.T.€ blanc	Watts Δt 50°C	Prix H.T.€ blanc	Watts Δt 50°C	Prix H.T.€ blanc	Watts Δt 50°C	Prix H.T.€ blanc	Watts Δt 50°C	Prix H.T.€ blanc	Watts Δt 50°C
	500	401,7	559	866,5	968	518,4	598	1 099,9	1 026	544,0	637	1 151,1
600	430,3	670	923,7	1 161	551,8	717	1 166,6	1 231	579,6	764	1 222,3	1 300
700	458,9	782	981,0	1 355	585,1	837	1 233,2	1 436	615,1	892	1 293,4	1 516
800	487,5	894	1 038,1	1 548	618,4	956	1 299,9	1 641	650,8	1 019	1 364,5	1 733
900	516,1	1 005	1 095,3	1 742	651,8	1 076	1 366,6	1 846	686,3	1 147	1 435,6	1 949
1 000	544,8	1 117	1 152,6	1 935	685,1	1 195	1 433,2	2 051	721,8	1 274	1 506,7	2 166
1 100	573,3	1 229	1 209,7	2 129	718,4	1 315	1 499,9	2 256	757,4	1 401	1 577,9	2 383
1 200	601,9	1 340	1 267,0	2 322	751,8	1 434	1 566,6	2 461	792,9	1 529	1 648,9	2 599
1 300	630,6	1 452	1 324,2	2 516	785,1	1 554	1 633,3	2 666	828,5	1 656	1 720,1	2 816
1 400	659,1	1 564	1 381,3	2 709	818,4	1 673	1 699,9	2 871	864,1	1 784	1 791,2	3 032
1 500	687,7	1 676	1 438,6	2 903	851,7	1 793	1 766,6	3 077	899,6	1 911	1 862,3	3 249
1 600	716,4	1 787	1 495,8	3 096	885,1	1 912	1 833,3	3 282	935,1	2 038	1 933,4	3 466
1 700	745,0	1 899	1 552,9	3 290	918,5	2 032	1 899,9	3 487	970,7	2 166	2 004,5	3 682
1 800	773,5	2 011	1 610,2	3 483	951,7	2 151	1 966,6	3 692	1 006,3	2 293	2 075,7	3 899
1 900	802,2	2 122	1 667,4	3 677	985,1	2 271	2 033,2	3 897	1 041,8	2 421	2 146,7	4 115
2 000	830,8	2 234	1 724,6	3 870	1 018,5	2 390	2 100,0	4 102	1 077,4	2 548	2 217,9	4 332
2 100	859,4	2 346	1 781,8	4 064	1 051,7	2 510	2 166,6	4 307	1 112,9	2 675	2 289,0	4 549
2 200	888,0	2 457	1 839,0	4 257	1 085,1	2 629	2 233,2	4 512	1 148,5	2 803	2 360,1	4 765
2 300	986,4	2 569	2 035,9	4 451	1 118,4	2 749	2 300,0	4 717	1 184,1	2 930	2 431,2	4 982
2 400	1 016,6	2 681	2 096,2	4 644	1 151,7	2 868	2 366,6	4 922	1 219,6	3 058	2 502,3	5 198
2 500	1 046,7	2 793	2 156,3	4 838	1 185,1	2 988	2 433,3	5 128	1 255,2	3 185	2 573,5	5 415
2 600	1 076,8	2 904	2 216,6	5 031	1 218,4	3 107	2 499,9	5 333	1 290,7	3 312	2 644,5	5 632
2 700	1 106,9	3 016	2 276,8	5 225	1 251,8	3 227	2 566,7	5 538	1 326,2	3 440	2 715,7	5 848
2 800	1 137,0	3 128	2 337,0	5 418	1 285,0	3 346	2 633,3	5 743	1 361,8	3 567	2 786,8	6 065
2 900	1 167,1	3 239	2 397,2	5 612	1 318,4	3 466	2 699,9	5 948	1 397,4	3 695	2 857,9	6 281
3 000	1 197,3	3 351	2 457,5	5 805	1 351,8	3 585	2 766,7	6 153	1 432,9	3 822	2 929,0	6 498
3 100	1 227,3	3 463	2 517,6	5 999	1 385,0	3 705	2 833,3	6 358	1 468,5	3 949	3 000,1	6 715
3 200	1 257,4	3 574	2 577,9	6 192	1 418,4	3 824	2 900,0	6 563	1 504,0	4 077	3 071,3	6 931
3 300	1 287,6	3 686	2 638,0	6 386	1 451,8	3 944	2 966,6	6 768	1 539,5	4 204	3 142,3	7 148
3 400	1 317,7	3 798	2 698,3	6 579	1 485,1	4 063	3 033,4	6 973	1 575,2	4 332	3 213,5	7 364
3 500	1 347,8	3 910	2 758,5	6 773	1 518,4	4 183	3 100,0	7 179	1 610,7	4 459	3 284,6	7 581
3 600	1 377,9	4 021	2 818,7	6 966	1 551,7	4 302	3 166,6	7 384	1 646,2	4 586	3 355,6	7 798
3 700	1 408,0	4 133	2 879,0	7 160	1 585,1	4 422	3 233,3	7 589	1 681,8	4 714	3 426,8	8 014
3 800	1 438,1	4 245	2 939,1	7 353	1 618,4	4 541	3 300,0	7 794	1 717,3	4 841	3 497,9	8 231
3 900	1 468,2	4 356	2 999,4	7 547	1 651,7	4 661	3 366,7	7 999	1 753,0	4 969	3 569,1	8 447
4 000	1 498,3	4 468	3 059,6	7 740	1 685,1	4 780	3 433,3	8 204	1 788,5	5 096	3 640,1	8 664

FEE : pour toute commande inférieure à 800 H.T.€ nets, participation aux frais d'enregistrement et d'expédition de 32 € nets.





Chorus Horizontal

Hauteur Modèle	17 tubes - 1 280 mm		18 tubes - 1 355 mm		19 tubes - 1 430 mm		20 tubes - 1 505 mm									
	H10	H20	H10	H20	H10	H20	H10	H20								
Puissances au mètre en watts																
Δt 30°C	716		1 198		758		1 257		800		1 314		843		1 370	
Δt 50°C	1 354		2 278		1 434		2 389		1 514		2 497		1 595		2 604	
Long. (mm)	Prix H.T.€ blanc	Watts Δt 50°C	Prix H.T.€ blanc	Watts Δt 50°C	Prix H.T.€ blanc	Watts Δt 50°C	Prix H.T.€ blanc	Watts Δt 50°C	Prix H.T.€ blanc	Watts Δt 50°C	Prix H.T.€ blanc	Watts Δt 50°C	Prix H.T.€ blanc	Watts Δt 50°C	Prix H.T.€ blanc	Watts Δt 50°C
500	588,1	677	1 239,1	1 139	614,6	717	1 292,0	1 195	641,1	757	1 345,0	1 249	667,4	798	1 397,8	1 302
600	627,1	812	1 317,2	1 367	655,9	860	1 374,6	1 433	684,6	908	1 432,1	1 498	713,4	957	1 489,6	1 562
700	666,1	948	1 395,1	1 595	697,1	1 004	1 457,2	1 672	728,2	1 060	1 519,3	1 748	759,2	1 117	1 581,4	1 823
800	705,1	1 083	1 473,1	1 822	738,4	1 147	1 539,7	1 911	771,8	1 211	1 606,5	1 998	805,2	1 276	1 673,1	2 083
900	744,1	1 219	1 551,1	2 050	779,7	1 291	1 622,4	2 150	815,3	1 363	1 693,6	2 247	851,0	1 436	1 764,9	2 344
1 000	783,1	1 354	1 629,0	2 278	821,0	1 434	1 705,0	2 389	858,9	1 514	1 780,8	2 497	896,9	1 595	1 856,7	2 604
1 100	822,1	1 489	1 707,1	2 506	862,3	1 577	1 787,6	2 628	902,6	1 665	1 868,0	2 747	942,8	1 755	1 948,3	2 864
1 200	861,1	1 625	1 785,1	2 734	903,6	1 721	1 870,1	2 867	946,2	1 817	1 955,1	2 996	988,7	1 914	2 040,1	3 125

FEE : pour toute commande inférieure à 800 H.T.€ nets, participation aux frais d'enregistrement et d'expédition de 32 € nets.

Croquis techniques

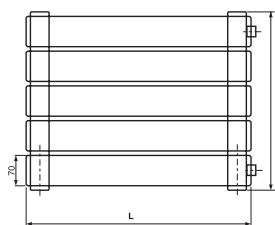

Hauteur H = (nombre de tubes x 75) + 5 mm.

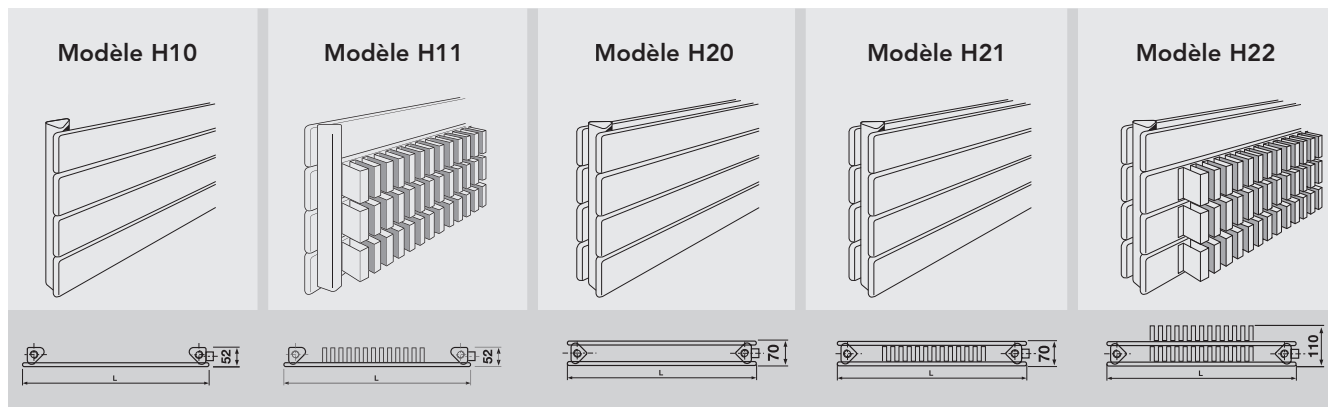

Chorus Plinthe
avec grille

Chorus Plinthe

Le Chorus Plinthe optimise réellement le rapport puissance/encombrement.

- Prix H.T. des modèles plinthes H28.
- Suppléments Couleurs. p.61
- Possibilités dimensionnelles et raccords. p.57
- Fixations. p.59 et 60
- Les pieds ne sont pas compris dans le prix. Pour toute commande de Chorus Plinthe avec pieds, se reporter p.59 et 60.
- Option Grille. p.62

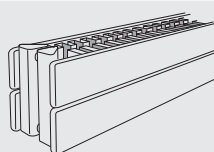

Modèle H28

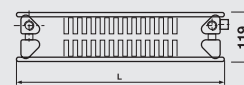
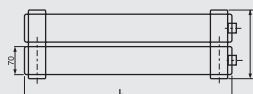

Hauteur	2 tubes - 155 mm		3 tubes - 230 mm		4 tubes - 305 mm	
Modèle	H28					
Puissances au mètre en watts						
Δt 30°C	366		502		641	
Δt 50°C	682		936		1 195	
 Long. (mm)	Prix H.T.€ blanc	Watts Δt 50°C	Prix H.T.€ blanc	Watts Δt 50°C	Prix H.T.€ blanc	Watts Δt 50°C
500	375,0	341	423,5	468	489,0	598
600	389,6	409	444,4	562	517,0	717
700	404,3	477	465,5	655	544,9	837
800	418,9	546	486,4	749	572,8	956
900	433,5	614	507,3	842	600,7	1 076
1 000	448,2	682	528,3	936	628,6	1 195
1 100	462,8	750	549,2	1 030	656,5	1 315
1 200	477,4	818	570,1	1 123	684,4	1 434
1 300	492,0	887	591,0	1 217	712,5	1 554
1 400	506,7	955	612,0	1 310	740,4	1 673
1 500	521,3	1 023	632,9	1 404	768,3	1 793
1 600	535,9	1 091	653,8	1 498	796,2	1 912
1 700	550,5	1 159	674,8	1 591	824,1	2 032
1 800	565,2	1 228	695,8	1 685	852,0	2 151
1 900	579,8	1 296	716,7	1 778	879,9	2 271
2 000	693,4	1 364	737,6	1 872	907,8	2 390
2 100	708,9	1 432	758,5	1 966	935,8	2 510
2 200	724,5	1 500	779,5	2 059	963,7	2 629
2 300	740,0	1 569	800,4	2 153	991,6	2 749
2 400	755,5	1 637	821,3	2 246	1 019,5	2 868
2 500	771,0	1 705	842,2	2 340	1 047,4	2 988
2 600	786,5	1 773	863,2	2 434	1 075,3	3 107
2 800	817,5	1 910	905,1	2 621	1 131,1	3 346
3 000	848,5	2 046	1 064,8	2 808	1 331,5	3 585
3 200	879,5	2 182	1 111,3	2 995	1 393,5	3 824
3 400	910,5	2 319	1 157,8	3 182	1 455,5	4 063
3 600	941,6	2 455	1 204,4	3 370	1 517,5	4 302
3 800	972,6	2 592	1 250,8	3 557	1 579,6	4 541
4 000	1 003,6	2 728	1 297,4	3 744	1 641,6	4 780

FEE : pour toute commande inférieure à 800 H.T.€ nets, participation aux frais d'enregistrement et d'expédition de 32 € nets.



Chorus Vertical

Fonctionnel et astucieux, le Chorus s'adapte à la situation notamment grâce à son raccordement universel.

- Prix H.T. des modèles verticaux V10, V20.
- Voir croquis techniques. p.48
- Suppléments Couleurs. p.61
- Possibilités dimensionnelles et raccords p.57 - Fixations p.59 et 60.

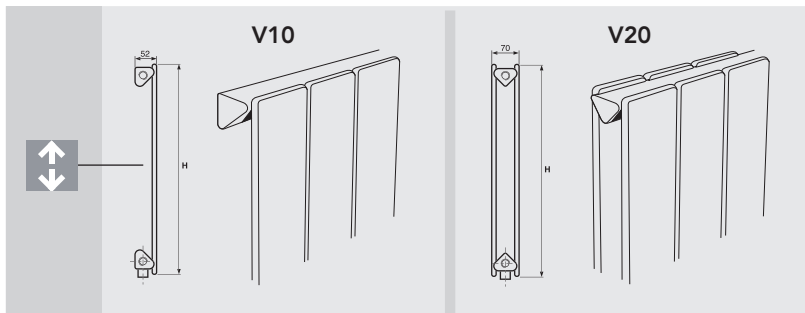

Modèle présenté
en couleur
RAL 9006

Coefficient de correction pour $\Delta t 30^\circ\text{C}$ par extrapolation de la puissance à $\Delta t 50^\circ\text{C}$		
	V10	V20
$\Delta t 30^\circ\text{C}$	0,506	0,509
$\Delta t 50^\circ\text{C}$	1,000	1,000

Largeur	2 tubes - 155 mm		3 tubes - 230 mm		4 tubes - 305 mm		5 tubes - 380 mm		6 tubes - 455 mm											
	Modèle		Modèle		Modèle		Modèle		Modèle											
Hauteur (mm)	Prix H.T.€ blanc	Watts $\Delta t 50^\circ\text{C}$	Prix H.T.€ blanc	Watts $\Delta t 50^\circ\text{C}$	Prix H.T.€ blanc	Watts $\Delta t 50^\circ\text{C}$	Prix H.T.€ blanc	Watts $\Delta t 50^\circ\text{C}$	Prix H.T.€ blanc	Watts $\Delta t 50^\circ\text{C}$	Prix H.T.€ blanc	Watts $\Delta t 50^\circ\text{C}$	Prix H.T.€ blanc	Watts $\Delta t 50^\circ\text{C}$	Prix H.T.€ blanc	Watts $\Delta t 50^\circ\text{C}$	Prix H.T.€ blanc	Watts $\Delta t 50^\circ\text{C}$		
	500	119,0	94	301,1	145	142,6	142	348,1	218	166,1	189	395,3	290	189,6	236	442,4	363	213,2	283	489,6
600	123,1	110	309,2	170	148,6	165	360,4	255	174,3	220	411,6	340	199,9	275	462,9	425	225,5	330	514,1	510
700	127,2	125	317,3	194	154,8	188	372,7	291	182,4	251	428,0	388	210,1	314	483,3	486	237,7	376	538,6	583
800	131,2	141	325,6	218	160,9	211	384,9	327	190,7	282	444,3	436	220,3	352	503,7	545	250,0	422	563,1	654
900	135,3	156	333,7	242	167,1	234	397,2	362	198,8	312	460,6	483	230,5	390	524,2	604	262,2	468	587,6	725
1 000	139,5	171	341,9	265	173,1	257	409,4	397	206,9	343	477,0	530	240,7	429	544,6	662	274,5	514	612,1	794
1 100	143,5	187	350,1	288	179,3	280	421,7	432	215,2	373	493,4	576	250,9	467	565,0	720	286,8	560	636,6	864
1 200	147,6	202	358,2	311	185,4	303	433,9	466	223,3	404	509,6	622	261,2	505	585,5	777	299,0	606	661,2	932
1 300	151,7	218	366,4	334	191,6	326	446,2	500	231,4	435	526,0	667	271,4	544	605,8	834	311,3	653	685,7	1 001
1 400	155,7	233	374,6	356	197,8	350	458,5	535	239,7	466	542,4	713	281,6	583	626,2	891	323,5	700	710,2	1 069
1 500	159,9	249	382,7	379	203,8	374	470,7	569	247,8	498	558,7	758	291,8	623	646,7	948	335,8	747	734,7	1 137
1 600	164,0	264	390,9	402	210,0	396	483,0	602	256,0	528	575,0	803	302,0	660	667,1	1 004	348,0	792	759,2	1 205
1 700	188,6	281	440,0	424	236,7	422	536,1	636	284,7	562	632,3	848	332,8	703	728,4	1 060	360,3	843	783,7	1 272
1 800	192,6	297	448,2	446	242,8	446	548,4	670	292,9	595	648,6	893	343,1	744	748,9	1 116	372,7	892	808,2	1 339
1 900	196,7	314	456,3	469	249,0	471	560,6	703	301,1	628	665,0	938	353,2	785	769,3	1 172	384,8	941	832,8	1 406
2 000	200,9	330	464,5	491	255,0	496	572,9	737	309,2	661	681,3	982	363,5	826	789,7	1 228	397,1	991	857,3	1 474
2 100	204,9	347	472,7	514	261,2	521	585,1	770	317,4	695	697,6	1 027	373,7	869	810,2	1 284	409,4	1 042	881,8	1 541
2 200	209,0	365	480,8	536	267,3	547	597,4	804	325,6	729	714,0	1 072	383,9	912	830,6	1 340	421,7	1 094	906,3	1 607
2 300	213,1	382	489,0	558	273,5	573	609,7	837	333,7	764	730,4	1 116	394,1	955	851,0	1 396	478,3	1 146	1 019,7	1 675
2 400	217,1	400	497,2	581	279,5	599	621,9	871	342,0	799	746,6	1 161	404,3	999	871,5	1 452	491,2	1 199	1 045,6	1 742
2 500	221,2	417	505,3	603	285,7	626	634,2	905	350,1	835	763,0	1 206	414,6	1 044	891,9	1 508	504,2	1 252	1 071,3	1 809
2 600	225,4	436	513,6	625	291,8	653	646,4	938	358,2	871	779,4	1 251	424,8	1 089	912,3	1 564	517,1	1 307	1 097,2	1 876
2 800	233,5	473	529,8	670	304,1	709	670,9	1 005	374,6	945	812,1	1 340	445,2	1 182	953,2	1 676	542,9	1 418	1 148,8	2 011
3 000	241,7	511	546,2	715	316,3	766	695,5	1 073	391,0	1 022	844,7	1 430	465,7	1 277	994,1	1 788	568,7	1 532	1 200,4	2 145
3 200	249,9	550	562,6	760	328,6	826	720,0	1 140	407,4	1 101	877,5	1 520	486,1	1 376	1 034,8	1 901	594,5	1 651	1 252,0	2 281
3 400	258,0	591	578,9	806	340,8	887	744,5	1 208	423,6	1 182	910,1	1 611	506,5	1 478	1 075,7	2 014	620,3	1 773	1 303,6	2 417
3 600	266,3	633	595,2	851	353,1	950	769,0	1 277	440,0	1 266	942,8	1 702	526,9	1 583	1 116,6	2 128	646,1	1 899	1 355,2	2 553
3 800	274,4	676	611,6	897	365,3	1 015	793,5	1 345	456,4	1 353	975,5	1 794	547,3	1 691	1 157,4	2 242	671,9	2 029	1 406,8	2 690
4 000	282,5	721	627,9	943	377,6	1 082	818,0	1 414	472,7	1 443	1 008,2	1 886	567,7	1 804	1 198,3	2 357	697,7	2 164	1 458,5	2 828

FEE : pour toute commande inférieure à 800 H.T.€ nets, participation aux frais d'enregistrement et d'expédition de 32 € nets.





Chorus Vertical

- Prix H.T. des modèles verticaux V10, V20.
- Voir croquis techniques. p.48
- Suppléments Couleurs. p.61
- Possibilités dimensionnelles et raccords p.57 - Fixations p.59 et 60.

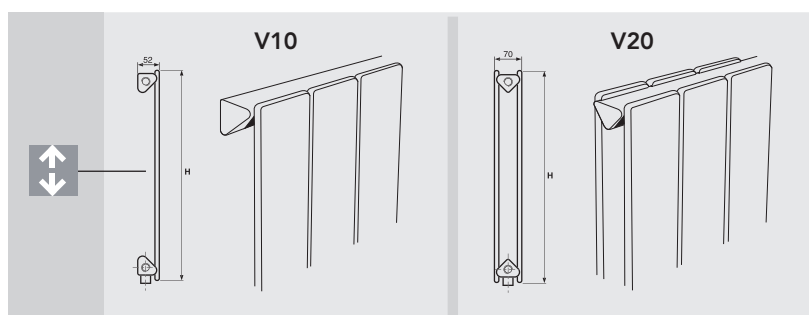

Coefficient de correction pour Δt30°C par extrapolation de la puissance à Δt50°C		
	V10	V20
Δt 30°C	0,506	0,509
Δt 50°C	1,000	1,000

Largeur	7 tubes - 530 mm		8 tubes - 605 mm		9 tubes - 680 mm		10 tubes - 755 mm		11 tubes - 830 mm											
	Modèle		V10		V20		V10		V20											
Hauteur (mm)	Prix H.T.€ blanc	Watts Δt 50°C	Prix H.T.€ blanc	Watts Δt 50°C	Prix H.T.€ blanc	Watts Δt 50°C	Prix H.T.€ blanc	Watts Δt 50°C	Prix H.T.€ blanc	Watts Δt 50°C										
	500	236,8	330	536,6	508	260,4	378	583,8	581	283,9	425	630,9	653	307,5	472	678,0	726	331,0	519	725,1
600	251,1	385	565,3	595	276,7	440	616,5	680	302,3	495	667,6	765	327,8	550	718,9	850	353,5	605	770,1	935
700	265,4	439	593,9	680	293,0	502	649,2	777	320,6	564	704,4	874	348,3	627	759,7	971	376,0	690	815,0	1 068
800	279,6	493	622,4	763	309,4	563	681,9	872	339,1	634	741,2	981	368,7	704	800,6	1 090	398,4	774	859,9	1 199
900	294,0	546	651,1	846	325,7	624	714,5	966	357,4	702	778,0	1 087	389,2	780	841,5	1 208	421,0	858	905,0	1 329
1 000	308,3	600	679,7	927	342,1	686	747,3	1 059	375,8	771	814,7	1 192	409,6	857	882,3	1 324	443,4	943	949,9	1 456
1 100	322,6	653	708,2	1 008	358,4	746	779,9	1 152	394,3	840	851,5	1 296	430,0	933	923,2	1 440	465,9	1 026	994,9	1 584
1 200	336,9	707	736,9	1 088	374,7	808	812,6	1 243	412,6	909	888,3	1 399	450,5	1 010	964,1	1 554	488,3	1 111	1 039,8	1 709
1 300	351,2	762	765,5	1 168	391,1	870	845,3	1 334	431,1	979	925,1	1 501	470,9	1 088	1 004,9	1 668	510,8	1 197	1 084,7	1 835
1 400	365,5	816	794,0	1 247	407,5	933	878,0	1 426	449,4	1 049	961,9	1 604	491,3	1 166	1 045,8	1 782	533,3	1 283	1 129,7	1 960
1 500	379,8	872	822,7	1 327	423,8	996	910,6	1 516	467,8	1 121	998,7	1 706	511,8	1 245	1 086,7	1 895	555,8	1 370	1 174,6	2 085
1 600	394,1	924	851,3	1 406	440,1	1 056	943,4	1 606	486,2	1 188	1 035,5	1 807	532,2	1 320	1 127,4	2 008	578,2	1 452	1 219,5	2 209
1 700	408,4	984	879,8	1 484	456,5	1 124	976,0	1 696	504,6	1 265	1 072,2	1 908	552,7	1 405	1 168,3	2 120	600,7	1 546	1 264,5	2 332
1 800	422,7	1 041	908,5	1 562	472,9	1 190	1 008,7	1 786	522,9	1 338	1 109,0	2 009	573,1	1 487	1 209,2	2 232	623,3	1 636	1 309,4	2 455
1 900	437,0	1 098	937,1	1 641	489,1	1 255	1 041,4	1 875	541,4	1 412	1 145,8	2 110	593,5	1 569	1 250,1	2 344	645,7	1 726	1 354,3	2 578
2 000	451,3	1 156	965,7	1 719	505,5	1 322	1 074,1	1 965	559,7	1 487	1 182,5	2 210	614,0	1 652	1 290,9	2 456	668,2	1 817	1 399,4	2 702
2 100	465,7	1 216	994,3	1 798	521,9	1 390	1 106,7	2 054	578,1	1 563	1 219,3	2 311	634,4	1 737	1 331,8	2 568	690,6	1 911	1 444,3	2 825
2 200	480,0	1 276	1 022,9	1 875	538,3	1 458	1 139,5	2 143	596,5	1 641	1 256,1	2 411	654,9	1 823	1 372,7	2 679	713,1	2 005	1 489,3	2 947
2 300	541,9	1 337	1 146,7	1 954	605,3	1 528	1 273,8	2 233	668,9	1 719	1 400,8	2 512	732,4	1 910	1 527,8	2 791	795,9	2 101	1 654,8	3 070
2 400	556,9	1 399	1 176,9	2 032	622,5	1 598	1 308,2	2 322	688,2	1 798	1 439,5	2 613	754,0	1 998	1 570,9	2 903	819,6	2 198	1 702,2	3 193
2 500	572,0	1 461	1 207,0	2 111	639,8	1 670	1 342,6	2 412	707,6	1 878	1 478,3	2 714	775,4	2 087	1 613,8	3 015	843,3	2 296	1 749,5	3 317
2 600	587,0	1 525	1 237,0	2 189	657,0	1 742	1 377,0	2 502	727,0	1 960	1 516,9	2 814	796,9	2 178	1 656,9	3 127	866,8	2 396	1 796,7	3 440
2 800	617,2	1 654	1 297,3	2 346	691,4	1 890	1 445,8	2 681	765,7	2 127	1 594,3	3 016	840,0	2 363	1 742,9	3 351	914,2	2 599	1 891,4	3 686
3 000	647,3	1 788	1 357,5	2 503	725,8	2 043	1 514,6	2 860	804,4	2 299	1 671,8	3 218	882,9	2 554	1 828,9	3 575	961,5	2 809	1 986,0	3 933
3 200	677,3	1 926	1 417,7	2 661	760,2	2 202	1 583,4	3 041	843,1	2 477	1 749,1	3 421	926,0	2 752	1 914,9	3 801	1 008,9	3 027	2 080,7	4 181
3 400	707,5	2 069	1 477,9	2 820	794,6	2 364	1 652,2	3 222	881,8	2 660	1 826,6	3 625	969,0	2 955	2 001,0	4 028	1 056,2	3 251	2 175,3	4 431
3 600	737,6	2 216	1 538,1	2 979	829,0	2 532	1 721,1	3 404	920,5	2 849	1 904,1	3 830	1 012,0	3 165	2 087,0	4 255	1 103,4	3 482	2 269,9	4 681
3 800	767,7	2 367	1 598,4	3 139	863,4	2 706	1 789,9	3 587	959,2	3 044	1 981,4	4 036	1 055,0	3 382	2 173,0	4 484	1 150,8	3 720	2 364,6	4 932
4 000	797,8	2 525	1 658,6	3 300	897,9	2 886	1 858,7	3 771	998,0	3 246	2 058,9	4 243	1 098,0	3 607	2 259,0	4 714	1 198,1	3 968	2 459,1	5 185

FEE : pour toute commande inférieure à 800 H.T.€ nets, participation aux frais d'enregistrement et d'expédition de 32 € nets.



Chorus Vertical

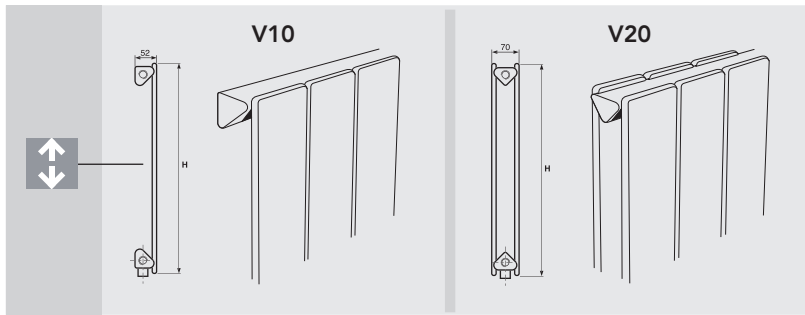

Coefficient de correction pour Δt30°C par extrapolation de la puissance à Δt50°C		
	V10	V20
Δt 30°C	0,506	0,509
Δt 50°C	1,000	1,000

Largeur	12 tubes - 905 mm				13 tubes - 980 mm				14 tubes - 1 055 mm				15 tubes - 1 130 mm				16 tubes - 1 205 mm			
	V10		V20		V10		V20		V10		V20		V10		V20		V10		V20	
Modèle	Prix H.T.€ blanc	Watts Δt 50°C	Prix H.T.€ blanc	Watts Δt 50°C	Prix H.T.€ blanc	Watts Δt 50°C	Prix H.T.€ blanc	Watts Δt 50°C	Prix H.T.€ blanc	Watts Δt 50°C	Prix H.T.€ blanc	Watts Δt 50°C	Prix H.T.€ blanc	Watts Δt 50°C	Prix H.T.€ blanc	Watts Δt 50°C	Prix H.T.€ blanc	Watts Δt 50°C	Prix H.T.€ blanc	Watts Δt 50°C
Hauteur (mm)																				
500	354,5	566	772,3	871	378,1	614	819,4	944	401,7	661	866,5	1 016	518,4	708	1 099,9	1 089	544,0	755	1 151,1	1 162
600	379,0	660	821,3	1 020	404,7	715	872,5	1 105	430,3	770	923,7	1 190	551,8	825	1 166,6	1 275	579,6	880	1 222,3	1 360
700	403,7	752	870,4	1 165	431,3	815	925,7	1 262	458,9	878	981,0	1 359	585,1	941	1 233,2	1 457	615,1	1 003	1 293,4	1 554
800	428,2	845	919,4	1 308	457,8	915	978,8	1 417	487,5	986	1 038,1	1 526	618,4	1 056	1 299,9	1 635	650,8	1 126	1 364,5	1 744
900	452,7	936	968,4	1 450	484,4	1 014	1 031,9	1 570	516,1	1 092	1 095,3	1 691	651,8	1 170	1 366,6	1 812	686,3	1 248	1 435,6	1 933
1 000	477,2	1 028	1 017,4	1 589	511,0	1 114	1 085,0	1 721	544,8	1 200	1 152,6	1 854	685,1	1 286	1 433,2	1 986	721,8	1 371	1 506,7	2 118
1 100	501,7	1 120	1 066,5	1 728	537,6	1 213	1 138,2	1 872	573,3	1 306	1 209,7	2 016	718,4	1 400	1 499,9	2 160	757,4	1 493	1 577,9	2 304
1 200	526,2	1 212	1 115,5	1 865	564,0	1 313	1 191,2	2 020	601,9	1 414	1 267,0	2 176	751,8	1 515	1 566,6	2 331	792,9	1 616	1 648,9	2 486
1 300	550,7	1 306	1 164,5	2 002	590,6	1 414	1 244,3	2 168	630,6	1 523	1 324,2	2 335	785,1	1 632	1 633,3	2 502	828,5	1 741	1 720,1	2 669
1 400	575,3	1 399	1 213,5	2 138	617,2	1 516	1 297,5	2 317	659,1	1 632	1 381,3	2 495	818,4	1 749	1 699,9	2 673	864,1	1 866	1 791,2	2 851
1 500	599,8	1 494	1 262,6	2 274	643,8	1 619	1 350,5	2 464	687,7	1 743	1 438,6	2 653	851,7	1 868	1 766,6	2 843	899,6	1 992	1 862,3	3 032
1 600	624,3	1 584	1 311,6	2 410	670,3	1 716	1 403,7	2 610	716,4	1 848	1 495,8	2 811	885,1	1 980	1 833,3	3 012	935,1	2 112	1 933,4	3 213
1 700	648,8	1 686	1 360,6	2 544	696,9	1 827	1 456,8	2 756	745,0	1 967	1 552,9	2 968	918,5	2 108	1 899,9	3 180	970,7	2 248	2 004,5	3 392
1 800	673,3	1 784	1 409,7	2 678	723,5	1 933	1 510,0	2 902	773,5	2 082	1 610,2	3 125	951,7	2 231	1 966,6	3 348	1 006,3	2 379	2 075,7	3 571
1 900	697,8	1 883	1 458,7	2 813	750,0	2 040	1 563,0	3 047	802,2	2 197	1 667,4	3 282	985,1	2 354	2 033,2	3 516	1 041,8	2 510	2 146,7	3 750
2 000	722,3	1 982	1 507,7	2 947	776,6	2 148	1 616,2	3 193	830,8	2 313	1 724,6	3 438	1 018,5	2 478	2 100,0	3 684	1 077,4	2 643	2 217,9	3 930
2 100	746,9	2 084	1 556,7	3 082	803,1	2 258	1 669,3	3 338	859,4	2 432	1 781,8	3 595	1 051,7	2 606	2 166,6	3 852	1 112,9	2 779	2 289,0	4 109
2 200	771,4	2 188	1 605,8	3 215	829,7	2 370	1 722,4	3 483	888,0	2 552	1 839,0	3 751	1 085,1	2 735	2 233,2	4 019	1 148,5	2 917	2 360,1	4 286
2 300	859,4	2 292	1 781,9	3 349	923,0	2 483	1 908,9	3 628	986,4	2 674	2 035,9	3 907	1 118,4	2 865	2 300,0	4 187	1 184,1	3 056	2 431,2	4 466
2 400	885,3	2 398	1 833,5	3 484	950,9	2 597	1 964,8	3 774	1 016,6	2 797	2 096,2	4 064	1 151,7	2 997	2 366,6	4 355	1 219,6	3 197	2 502,3	4 645
2 500	911,0	2 504	1 885,1	3 618	978,9	2 713	2 020,8	3 920	1 046,7	2 922	2 156,3	4 221	1 185,1	3 131	2 433,3	4 523	1 255,2	3 339	2 573,5	4 824
2 600	936,9	2 614	1 936,7	3 752	1 006,8	2 831	2 076,7	4 065	1 076,8	3 049	2 216,6	4 378	1 218,4	3 267	2 499,9	4 691	1 290,7	3 485	2 644,5	5 003
2 800	988,5	2 836	2 039,9	4 021	1 062,8	3 072	2 188,4	4 356	1 137,0	3 308	2 337,0	4 691	1 285,0	3 545	2 633,3	5 027	1 361,8	3 781	2 786,8	5 362
3 000	1 040,1	3 065	2 143,1	4 290	1 118,7	3 320	2 300,3	4 648	1 197,3	3 576	2 457,5	5 005	1 351,8	3 831	2 766,7	5 363	1 432,9	4 086	2 929,0	5 720
3 200	1 091,7	3 302	2 246,4	4 561	1 174,6	3 578	2 412,2	4 941	1 257,4	3 853	2 577,9	5 321	1 418,4	4 128	2 900,0	5 702	1 504,0	4 403	3 071,3	6 082
3 400	1 143,3	3 546	2 349,6	4 834	1 230,5	3 842	2 523,9	5 236	1 317,7	4 137	2 698,3	5 639	1 485,1	4 433	3 033,4	6 042	1 575,2	4 728	3 213,5	6 445
3 600	1 194,9	3 798	2 452,8	5 106	1 286,4	4 115	2 635,8	5 532	1 377,9	4 431	2 818,7	5 957	1 551,7	4 748	3 166,6	6 383	1 646,2	5 064	3 355,6	6 808
3 800	1 246,5	4 058	2 556,0	5 381	1 342,3	4 397	2 747,6	5 829	1 438,1	4 735	2 939,1	6 278	1 618,4	5 073	3 300,0	6 726	1 717,3	5 411	3 497,9	7 174
4 000	1 298,2	4 328	2 659,3	5 657	1 398,2	4 689	2 859,5	6 128	1 498,3	5 050	3 059,6	6 600	1 685,1	5 411	3 433,3	7 071	1 788,5	5 771	3 640,1	7 542

FEE : pour toute commande inférieure à 800 H.T.€ nets, participation aux frais d'enregistrement et d'expédition de 32 € nets.





Chorus Vertical

- Prix H.T. des modèles verticaux V10, V20.
- Voir croquis techniques ci-dessous.
- Suppléments Couleurs. p.61
- Possibilités dimensionnelles et raccords p.57 - Fixations p.59 et 60.

Croquis techniques

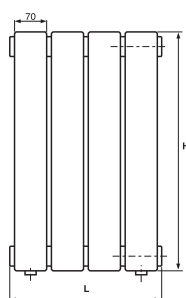

$$L = (\text{Nombre de tubes} \times 75) + 5 \text{ mm.}$$

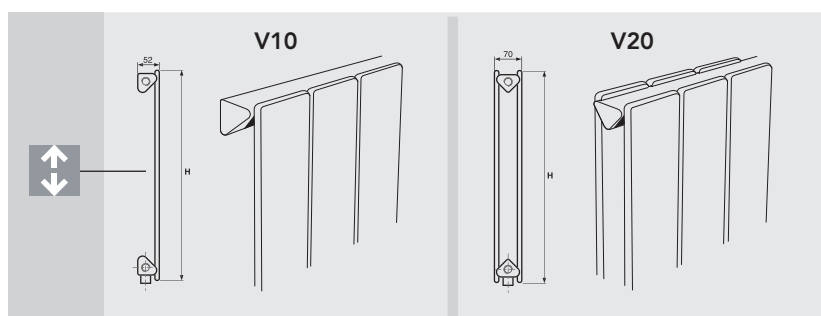

Coefficient de correction pour $\Delta t 30^\circ\text{C}$
par extrapolation de la puissance à $\Delta t 50^\circ\text{C}$

	V10	V20
$\Delta t 30^\circ\text{C}$	0,506	0,509
$\Delta t 50^\circ\text{C}$	1,000	1,000

Largeur	17 tubes - 1 280 mm				18 tubes - 1 355 mm				19 tubes - 1 430 mm				20 tubes - 1 505 mm			
	V10		V20		V10		V20		V10		V20		V10		V20	
Modèle	Prix H.T.€ blanc	Watts $\Delta t 50^\circ\text{C}$	Prix H.T.€ blanc	Watts $\Delta t 50^\circ\text{C}$	Prix H.T.€ blanc	Watts $\Delta t 50^\circ\text{C}$	Prix H.T.€ blanc	Watts $\Delta t 50^\circ\text{C}$	Prix H.T.€ blanc	Watts $\Delta t 50^\circ\text{C}$	Prix H.T.€ blanc	Watts $\Delta t 50^\circ\text{C}$	Prix H.T.€ blanc	Watts $\Delta t 50^\circ\text{C}$	Prix H.T.€ blanc	Watts $\Delta t 50^\circ\text{C}$
 Hauteur																
500	588,1	802	1 239,1	1 234	614,6	850	1 292,0	1 307	641,1	897	1 345,0	1 379	667,4	944	1 397,8	1 452
600	627,1	935	1 317,2	1 445	655,9	990	1 374,6	1 530	684,6	1 045	1 432,1	1 615	713,4	1 100	1 489,6	1 700
700	666,1	1 066	1 395,1	1 651	697,1	1 129	1 457,2	1 748	728,2	1 191	1 519,3	1 845	759,2	1 254	1 581,4	1 942
800	705,1	1 197	1 473,1	1 853	738,4	1 267	1 539,7	1 962	771,8	1 338	1 606,5	2 071	805,2	1 408	1 673,1	2 180
900	744,1	1 326	1 551,1	2 054	779,7	1 404	1 622,4	2 174	815,3	1 482	1 693,6	2 295	851,0	1 560	1 764,9	2 416
1 000	783,1	1 457	1 629,0	2 251	821,0	1 543	1 705,0	2 383	858,9	1 628	1 780,8	2 516	896,9	1 714	1 856,7	2 648
1 100	822,1	1 586	1 707,1	2 448	862,3	1 679	1 787,6	2 592	902,6	1 773	1 868,0	2 736	942,8	1 866	1 948,3	2 880
1 200	861,1	1 717	1 785,1	2 642	903,6	1 818	1 870,1	2 797	946,2	1 919	1 955,1	2 953	988,7	2 020	2 040,1	3 108

FEE : pour toute commande inférieure à 800 H.T.€ nets, participation aux frais d'enregistrement et d'expédition de 32 € nets.

Chorus Rythmic 



Le Chorus Rythmic assure un gain de place grâce à l'intégration des tubes verticaux au collecteur horizontal.

- Prix H.T. des modèles Rythmic simples TS et doubles TD au pas de 40 et 60 mm.
- Voir croquis techniques. p.55
- Suppléments Couleurs. p.61
- Possibilités dimensionnelles et raccords. p.57
- Fixations. p.59 et 60

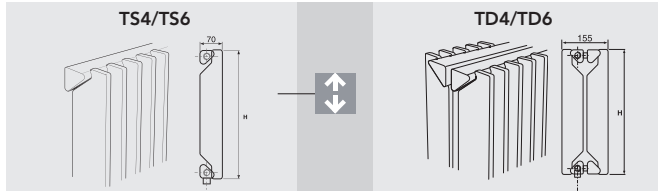

Coefficient de correction pour Δt30°C par extrapolation de la puissance à Δt50°C				
	TS4	TS6	TD4	TD6
Δt 30°C	0,508	0,509	0,509	0,503
Δt 50°C	1,000	1,000	1,000	1,000

Hauteur (mm)			500						600						700					
Nombre de tubes	Largeur (mm)		Prix H.T.€ blanc		Watts Δt 50°C		Prix H.T.€ blanc		Watts Δt 50°C		Prix H.T.€ blanc		Watts Δt 50°C		Prix H.T.€ blanc		Watts Δt 50°C			
	TS4/TD4 (Pas de 40 mm)	TS6/TD6 (Pas de 60 mm)	TS4/TS6	TS4	TS6	TD4/TD6	TD4	TD6	TS4/TS6	TS4	TS6	TD4/TD6	TD4	TD6	TS4/TS6	TS4	TS6			
3	-	148	119,1	-	120	301,8	-	216	124,1	-	138	312,1	-	250	129,3	-	156			
4	148	208	138,7	135	160	341,2	248	288	145,5	155	184	354,8	284	333	152,4	174	208			
5	188	268	158,4	169	200	380,6	310	360	167,0	194	230	397,7	355	416	175,5	218	260			
6	228	328	178,1	202	239	419,9	372	431	188,4	232	275	440,4	426	499	198,6	262	311			
7	268	388	197,8	236	279	459,3	434	503	209,7	271	321	483,3	497	582	221,8	305	363			
8	308	448	217,4	270	319	498,7	496	575	231,1	310	367	526,0	568	666	244,8	349	415			
9	348	508	237,1	303	359	538,1	558	647	252,6	348	413	568,9	639	749	267,9	392	467			
10	388	568	256,9	337	399	577,4	620	719	274,0	387	459	611,6	710	832	291,1	436	519			
11	428	628	276,6	371	439	616,9	682	791	295,3	426	505	654,5	781	915	314,2	480	571			
12	468	688	296,2	404	479	656,2	744	863	316,7	464	551	697,2	852	998	337,2	523	623			
13	508	748	315,9	438	519	695,6	806	935	338,1	503	597	740,1	923	1 082	360,4	567	675			
14	548	808	335,6	472	559	734,9	868	1 007	359,6	542	643	782,8	994	1 165	383,5	610	727			
15	588	868	355,2	506	599	774,4	930	1 079	380,9	581	689	825,6	1 065	1 248	406,6	654	779			
16	628	928	375,0	539	638	813,7	992	1 150	402,3	619	734	868,4	1 136	1 331	429,7	698	830			
17	668	988	394,7	573	678	853,0	1 054	1 222	423,7	658	780	911,2	1 207	1 414	452,8	741	882			
18	708	1 048	414,4	607	718	892,5	1 116	1 294	445,2	697	826	954,0	1 278	1 498	476,0	785	934			
19	748	1 108	434,0	640	758	931,8	1 178	1 366	466,6	735	872	996,8	1 349	1 581	499,0	828	986			
20	788	1 168	453,7	674	798	971,2	1 240	1 438	487,9	774	918	1 039,6	1 420	1 664	522,1	872	1 038			
21	828	1 228	473,4	708	838	1 010,5	1 302	1 510	509,3	813	964	1 082,4	1 491	1 747	545,3	916	1 090			
22	868	1 288	493,1	741	878	1 050,0	1 364	1 582	530,8	851	1 010	1 125,2	1 562	1 830	568,4	959	1 142			
23	908	1 348	512,8	775	918	1 089,3	1 426	1 654	552,2	890	1 056	1 168,0	1 633	1 914	591,4	1 003	1 194			
24	948	1 408	532,5	809	958	1 128,7	1 488	1 726	573,5	929	1 102	1 210,9	1 704	1 997	614,6	1 046	1 246			
25	988	1 468	552,2	843	998	1 168,1	1 550	1 798	594,9	968	1 148	1 253,6	1 775	2 080	637,7	1 090	1 298			
26	1 028	1 528	571,9	876	1 037	1 207,5	1 612	1 869	616,4	1 006	1 193	1 296,5	1 846	2 163	660,8	1 134	1 349			
27	1 068	1 588	591,5	910	1 077	1 246,8	1 674	1 941	637,8	1 045	1 239	1 339,2	1 917	2 246	683,9	1 177	1 401			
28	1 108	1 648	611,2	944	1 117	1 286,3	1 736	2 013	659,1	1 084	1 285	1 382,1	1 988	2 330	707,0	1 221	1 453			
29	1 148	1 708	631,0	977	1 157	1 325,6	1 798	2 085	680,5	1 122	1 331	1 424,8	2 059	2 413	730,2	1 264	1 505			
30	1 188	1 768	650,7	1 011	1 197	1 365,0	1 860	2 157	701,9	1 161	1 377	1 467,6	2 130	2 496	753,2	1 308	1 557			
31	1 228	1 828	670,3	1 045	1 237	1 404,3	1 922	2 229	723,4	1 200	1 423	1 510,4	2 201	2 579	776,3	1 352	1 609			
32	1 268	1 888	690,0	1 078	1 277	1 443,8	1 984	2 301	744,7	1 238	1 469	1 553,2	2 272	2 662	799,5	1 395	1 661			
33	1 308	1 948	709,7	1 112	1 317	1 483,1	2 046	2 373	766,1	1 277	1 515	1 596,0	2 343	2 746	822,6	1 439	1 713			
34	1 348	2 008	729,3	1 146	1 357	1 522,4	2 108	2 445	787,5	1 316	1 561	1 638,8	2 414	2 829	845,7	1 482	1 765			
35	1 388	2 068	749,0	1 180	1 397	1 561,9	2 170	2 517	809,0	1 355	1 607	1 681,6	2 485	2 912	868,8	1 526	1 817			
36	1 428	2 128	768,8	1 213	1 436	1 601,2	2 232	2 588	830,3	1 393	1 652	1 724,4	2 556	2 995	891,9	1 570	1 868			
37	1 468	2 188	788,5	1 247	1 476	1 640,6	2 294	2 660	851,7	1 432	1 698	1 767,2	2 627	3 078	915,1	1 613	1 920			
38	1 508	2 248	808,1	1 281	1 516	1 679,9	2 356	2 732	873,1	1 471	1 744	1 810,0	2 698	3 162	938,1	1 657	1 972			
39	1 548	2 308	827,8	1 314	1 556	1 719,4	2 418	2 804	894,6	1 509	1 790	1 852,8	2 769	3 245	961,2	1 700	2 024			
40	1 588	2 368	847,5	1 348	1 596	1 758,7	2 480	2 876	915,9	1 548	1 836	1 895,6	2 840	3 328	984,4	1 744	2 076			
41	1 628	2 428	867,2	1 382	1 636	1 798,1	2 542	2 948	937,3	1 587	1 882	1 938,4	2 911	3 411	1 007,4	1 788	2 128			
42	1 668	2 488	886,8	1 415	1 676	1 837,5	2 604	3 020	958,7	1 625	1 928	1 981,2	2 982	3 494	1 030,5	1 831	2 180			
43	1 708	2 548	906,6	1 449	1 716	1 876,9	2 666	3 092	980,1	1 664	1 974	2 024,0	3 053	3 578	1 053,7	1 875	2 232			
44	1 748	2 608	926,3	1 483	1 756	1 916,2	2 728	3 164	1 001,5	1 703	2 020	2 066,8	3 124	3 661	1 076,8	1 918	2 284			
45	1 788	2 668	946,0	1 517	1 796	1 955,6	2 790	3 236	1 022,9	1 742	2 066	2 109,5	3 195	3 744	1 099,9	1 962	2 336			
46	1 828	2 728	965,6	1 550	1 835	1 995,0	2 852	3 307	1 044,3	1 780	2 111	2 152,4	3 266	3 827	1 123,0	2 006	2 387			
47	1 868	2 788	985,3	1 584	1 875	2 034,4	2 914	3 379	1 065,7	1 819	2 157	2 195,1	3 337	3 910	1 146,1	2 049	2 439			
48	1 908	2 848	1 005,0	1 618	1 915	2 073,7	2 976	3 451	1 087,2	1 858	2 203	2 238,0	3 408	3 994	1 169,3	2 093	2 491			
49	1 948	2 908	1 024,7	1 651	1 955	2 113,1	3 038	3 523	1 108,5	1 896	2 249	2 280,7	3 479	4 077	1 192,3	2 136	2 543			
50	1 988	2 968	1 044,4	1 685	1 995	2 152,5	3 100	3 595	1 129,9	1 935	2 295	2 323,6	3 550	4 160	1 215,4	2 180	2 595			

Chorus Rythmic > 50 tubes : nous consulter.

FEE : pour toute commande inférieure à 800 H.T.€ nets, participation aux frais d'enregistrement et d'expédition de 32 € nets.





Chorus Rythmic

- Prix H.T. des modèles Rythmic simples TS et doubles TD au pas de 40 et 60 mm.
- Voir croquis techniques. p.55
- Suppléments Couleurs. p.61
- Possibilités dimensionnelles et raccords p.57 - Fixations p.59 et 60.

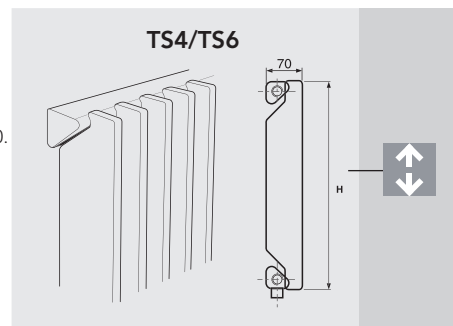

Coefficient de correction pour Δt30°C par extrapolation de la puissance à Δt50°C				
	TS4	TS6	TD4	TD6
Δt 30°C	0,508	0,509	0,509	0,503
Δt 50°C	1,000	1,000	1,000	1,000

Nombre de tubes	Hauteur (mm)		700			800						900					
	Largeur (mm)		Prix H.T.€ blanc	Watts Δt 50°C		Prix H.T.€ blanc	Watts Δt 50°C		Prix H.T.€ blanc	Watts Δt 50°C		Prix H.T.€ blanc	Watts Δt 50°C		Prix H.T.€ blanc	Watts Δt 50°C	
	TS4/TD4 (Pas de 40 mm)	TS6/TD6 (Pas de 60 mm)	TD4/TD6	TD4	TD6	TS4/TS6	TS4	TS6	TD4/TD6	TD4	TD6	TS4/TS6	TS4	TS6	TD4/TD6	TD4	TD6
3	-	148	322,4	-	284	134,4	-	174	332,6	-	318	139,6	-	192	342,9	-	351
4	148	208	368,5	320	378	159,2	194	232	382,2	355	424	166,0	215	256	395,9	390	468
5	188	268	414,8	400	473	184,1	243	290	431,9	444	530	192,6	269	320	449,0	487	585
6	228	328	461,0	479	567	208,9	292	347	481,5	532	636	219,2	322	383	502,0	584	702
7	268	388	507,2	559	662	233,7	340	405	531,2	621	742	245,7	376	447	555,1	682	819
8	308	448	553,4	639	756	258,5	389	463	580,8	710	848	272,2	430	511	608,2	779	936
9	348	508	599,7	719	851	283,4	437	521	630,5	798	954	298,7	483	575	661,3	877	1 053
10	388	568	645,9	799	945	308,2	486	579	680,1	887	1 060	325,3	537	639	714,3	974	1 170
11	428	628	692,1	879	1 040	333,0	535	637	729,8	976	1 166	351,7	591	703	767,4	1 071	1 287
12	468	688	738,3	959	1 134	357,8	583	695	779,4	1 064	1 272	378,3	644	767	820,4	1 169	1 404
13	508	748	784,6	1 039	1 229	382,6	632	753	829,0	1 153	1 378	404,9	698	831	873,4	1 266	1 521
14	548	808	830,7	1 119	1 323	407,5	680	811	878,6	1 242	1 484	431,4	752	895	926,5	1 364	1 638
15	588	868	876,9	1 199	1 418	432,3	729	869	928,2	1 331	1 590	457,9	806	959	979,6	1 461	1 755
16	628	928	923,2	1 278	1 512	457,1	778	926	977,9	1 419	1 696	484,4	859	1 022	1 032,7	1 558	1 872
17	668	988	969,4	1 358	1 607	481,9	826	984	1 027,5	1 508	1 802	511,0	913	1 086	1 085,7	1 656	1 989
18	708	1 048	1 015,6	1 438	1 701	506,8	875	1 042	1 077,2	1 597	1 908	537,6	967	1 150	1 138,8	1 753	2 106
19	748	1 108	1 061,8	1 518	1 796	531,6	923	1 100	1 126,8	1 685	2 014	564,0	1 020	1 214	1 191,8	1 851	2 223
20	788	1 168	1 108,1	1 598	1 890	556,4	972	1 158	1 176,5	1 774	2 120	590,6	1 074	1 278	1 244,9	1 948	2 340
21	828	1 228	1 154,2	1 678	1 985	581,2	1 021	1 216	1 226,1	1 863	2 226	617,1	1 128	1 342	1 297,9	2 045	2 457
22	868	1 288	1 200,5	1 758	2 079	605,9	1 069	1 274	1 275,8	1 951	2 332	643,6	1 181	1 406	1 351,1	2 143	2 574
23	908	1 348	1 246,7	1 838	2 174	630,8	1 118	1 332	1 325,4	2 040	2 438	670,1	1 235	1 470	1 404,1	2 240	2 691
24	948	1 408	1 293,0	1 918	2 268	655,6	1 166	1 390	1 375,1	2 129	2 544	696,7	1 289	1 534	1 457,1	2 338	2 808
25	988	1 468	1 339,1	1 998	2 363	680,4	1 215	1 448	1 424,7	2 218	2 650	723,3	1 343	1 598	1 510,2	2 435	2 925
26	1 028	1 528	1 385,4	2 077	2 457	705,2	1 264	1 505	1 474,3	2 306	2 756	749,7	1 396	1 661	1 563,2	2 532	3 042
27	1 068	1 588	1 431,6	2 157	2 552	730,1	1 312	1 563	1 524,0	2 395	2 862	776,3	1 450	1 725	1 616,3	2 630	3 159
28	1 108	1 648	1 477,8	2 237	2 646	754,9	1 361	1 621	1 573,6	2 484	2 968	802,8	1 504	1 789	1 669,4	2 727	3 276
29	1 148	1 708	1 524,0	2 317	2 741	779,7	1 409	1 679	1 623,2	2 572	3 074	829,4	1 557	1 853	1 722,5	2 825	3 393
30	1 188	1 768	1 570,2	2 397	2 835	804,5	1 458	1 737	1 672,8	2 661	3 180	855,8	1 611	1 917	1 775,5	2 922	3 510
31	1 228	1 828	1 616,5	2 477	2 930	829,4	1 507	1 795	1 722,5	2 750	3 286	882,4	1 665	1 981	1 828,6	3 019	3 627
32	1 268	1 888	1 662,6	2 557	3 024	854,2	1 555	1 853	1 772,1	2 838	3 392	909,0	1 718	2 045	1 881,6	3 117	3 744
33	1 308	1 948	1 708,9	2 637	3 119	879,0	1 604	1 911	1 821,8	2 927	3 498	935,4	1 772	2 109	1 934,6	3 214	3 861
34	1 348	2 008	1 755,1	2 717	3 213	903,8	1 652	1 969	1 871,4	3 016	3 604	962,0	1 826	2 173	1 987,7	3 312	3 978
35	1 388	2 068	1 801,4	2 797	3 308	928,6	1 701	2 027	1 921,1	3 105	3 710	988,5	1 880	2 237	2 040,8	3 409	4 095
36	1 428	2 128	1 847,5	2 876	3 402	953,5	1 750	2 084	1 970,7	3 193	3 816	1 015,1	1 933	2 300	2 093,9	3 506	4 212
37	1 468	2 188	1 893,8	2 956	3 497	978,3	1 798	2 142	2 020,3	3 282	3 922	1 041,5	1 987	2 364	2 146,9	3 604	4 329
38	1 508	2 248	1 940,0	3 036	3 591	1 003,1	1 847	2 200	2 070,0	3 371	4 028	1 068,1	2 041	2 428	2 200,0	3 701	4 446
39	1 548	2 308	1 986,1	3 116	3 686	1 027,9	1 895	2 258	2 119,6	3 459	4 134	1 094,7	2 094	2 492	2 253,0	3 799	4 563
40	1 588	2 368	2 032,4	3 196	3 780	1 052,8	1 944	2 316	2 169,3	3 548	4 240	1 121,2	2 148	2 556	2 306,1	3 896	4 680
41	1 628	2 428	2 078,6	3 276	3 875	1 077,6	1 993	2 374	2 218,9	3 637	4 346	1 147,7	2 202	2 620	2 359,1	3 993	4 797
42	1 668	2 488	2 124,9	3 356	3 969	1 102,4	2 041	2 432	2 268,6	3 725	4 452	1 174,2	2 255	2 684	2 412,3	4 091	4 914
43	1 708	2 548	2 171,0	3 436	4 064	1 127,2	2 090	2 490	2 318,2	3 814	4 558	1 200,8	2 309	2 748	2 465,3	4 188	5 031
44	1 748	2 608	2 217,3	3 516	4 158	1 152,1	2 138	2 548	2 367,8	3 903	4 664	1 227,3	2 363	2 812	2 518,4	4 286	5 148
45	1 788	2 668	2 263,5	3 596	4 253	1 176,9	2 187	2 606	2 417,4	3 992	4 770	1 253,8	2 417	2 876	2 571,4	4 383	5 265
46	1 828	2 728	2 309,7	3 675	4 347	1 201,7	2 236	2 663	2 467,1	4 080	4 876	1 280,4	2 470	2 939	2 624,4	4 480	5 382
47	1 868	2 788	2 355,9	3 755	4 442	1 226,5	2 284	2 721	2 516,7	4 169	4 982	1 306,9	2 524	3 003	2 677,5	4 578	5 499
48	1 908	2 848	2 402,2	3 835	4 536	1 251,3	2 333	2 779	2 566,3	4 258	5 088	1 333,4	2 578	3 067	2 730,5	4 675	5 616
49	1 948	2 908	2 448,4	3 915	4 631	1 276,2	2 381	2 837	2 616,0	4 346	5 194	1 359,9	2 631	3 131	2 783,7	4 773	5 733
50	1 988	2 968	2 494,6	3 995	4 725	1 301,0	2 430	2 895	2 665,6	4 435	5 300	1 386,5	2 685	3 195	2 836,7	4 870	5 850

Chorus Rythmic > 50 tubes : nous consulter.

FEE : pour toute commande inférieure à 800 H.T.€ nets, participation aux frais d'enregistrement et d'expédition de 32 € nets.



Chorus Rythmic

Coefficient de correction pour Δt30°C par extrapolation de la puissance à Δt50°C				
	TS4	TS6	TD4	TD6
Δt 30°C	0,508	0,509	0,509	0,503
Δt 50°C	1,000	1,000	1,000	1,000

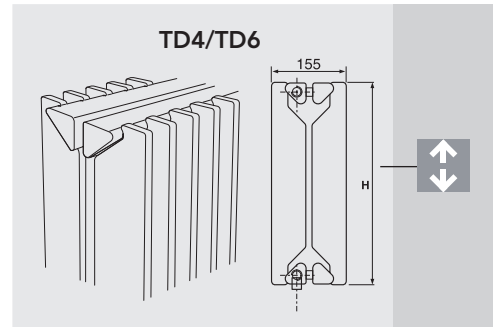

Hauteur (mm)			1 000						1 200					
Nombre de tubes	Largeur (mm)		Prix H.T.€ blanc		Watts Δt 50°C		Prix H.T.€ blanc		Watts Δt 50°C		Prix H.T.€ blanc		Watts Δt 50°C	
	TS4/TD4 (Pas de 40 mm)	TS6/TD6 (Pas de 60 mm)	TS4/TS6	TS4	TS6	TD4/TD6	TD4	TD6	TS4/TS6	TS4	TS6	TD4/TD6	TD4	TD6
3	-	148	144,7	-	210	353,1	-	384	154,9	-	247	373,7	-	450
4	148	208	172,9	235	280	409,6	424	512	186,6	277	330	437,0	496	600
5	188	268	201,2	294	350	466,1	530	640	218,3	347	412	500,3	620	750
6	228	328	229,4	353	420	522,6	636	768	249,9	416	494	563,6	744	900
7	268	388	257,6	412	490	579,1	742	896	281,6	485	577	627,0	868	1 050
8	308	448	285,9	470	560	635,5	848	1 024	313,2	554	659	690,3	992	1 200
9	348	508	314,2	529	630	692,1	954	1 152	344,9	624	742	753,5	1 116	1 350
10	388	568	342,4	588	700	748,5	1 060	1 280	376,6	693	824	816,9	1 240	1 500
11	428	628	370,6	647	770	804,9	1 166	1 408	408,2	762	906	880,2	1 364	1 650
12	468	688	398,8	706	840	861,5	1 272	1 536	439,9	832	989	943,6	1 488	1 800
13	508	748	427,0	764	910	917,9	1 378	1 664	471,5	901	1 071	1 006,9	1 612	1 950
14	548	808	455,4	823	980	974,4	1 484	1 792	503,3	970	1 154	1 070,2	1 736	2 100
15	588	868	483,6	882	1 050	1 030,9	1 590	1 920	534,9	1 040	1 236	1 133,5	1 860	2 250
16	628	928	511,8	941	1 120	1 087,4	1 696	2 048	566,5	1 109	1 318	1 196,9	1 984	2 400
17	668	988	540,0	1 000	1 190	1 143,9	1 802	2 176	598,2	1 178	1 401	1 260,2	2 108	2 550
18	708	1 048	568,3	1 058	1 260	1 200,4	1 908	2 304	629,8	1 247	1 483	1 323,6	2 232	2 700
19	748	1 108	596,6	1 117	1 330	1 256,8	2 014	2 432	661,6	1 317	1 566	1 386,8	2 356	2 850
20	788	1 168	624,8	1 176	1 400	1 313,4	2 120	2 560	693,2	1 386	1 648	1 450,1	2 480	3 000
21	828	1 228	653,0	1 235	1 470	1 369,8	2 226	2 688	724,8	1 455	1 730	1 513,5	2 604	3 150
22	868	1 288	681,2	1 294	1 540	1 426,2	2 332	2 816	756,5	1 525	1 813	1 576,8	2 728	3 300
23	908	1 348	709,5	1 352	1 610	1 482,8	2 438	2 944	788,2	1 594	1 895	1 640,2	2 852	3 450
24	948	1 408	737,8	1 411	1 680	1 539,2	2 544	3 072	819,9	1 663	1 978	1 703,4	2 976	3 600
25	988	1 468	766,0	1 470	1 750	1 595,7	2 650	3 200	851,5	1 733	2 060	1 766,8	3 100	3 750
26	1 028	1 528	794,2	1 529	1 820	1 652,2	2 756	3 328	883,1	1 802	2 142	1 830,1	3 224	3 900
27	1 068	1 588	822,5	1 588	1 890	1 708,7	2 862	3 456	914,8	1 871	2 225	1 893,4	3 348	4 050
28	1 108	1 648	850,7	1 646	1 960	1 765,1	2 968	3 584	946,5	1 940	2 307	1 956,7	3 472	4 200
29	1 148	1 708	878,9	1 705	2 030	1 821,7	3 074	3 712	978,2	2 010	2 390	2 020,0	3 596	4 350
30	1 188	1 768	907,2	1 764	2 100	1 878,1	3 180	3 840	1 009,8	2 079	2 472	2 083,4	3 720	4 500
31	1 228	1 828	935,4	1 823	2 170	1 934,6	3 286	3 968	1 041,4	2 148	2 554	2 146,7	3 844	4 650
32	1 268	1 888	963,7	1 882	2 240	1 991,1	3 392	4 096	1 073,2	2 218	2 637	2 210,1	3 968	4 800
33	1 308	1 948	991,9	1 940	2 310	2 047,5	3 498	4 224	1 104,8	2 287	2 719	2 273,3	4 092	4 950
34	1 348	2 008	1 020,1	1 999	2 380	2 104,1	3 604	4 352	1 136,5	2 356	2 802	2 336,7	4 216	5 100
35	1 388	2 068	1 048,4	2 058	2 450	2 160,5	3 710	4 480	1 168,1	2 426	2 884	2 400,0	4 340	5 250
36	1 428	2 128	1 076,7	2 117	2 520	2 217,0	3 816	4 608	1 199,7	2 495	2 966	2 463,3	4 464	5 400
37	1 468	2 188	1 104,9	2 176	2 590	2 273,5	3 922	4 736	1 231,5	2 564	3 049	2 526,7	4 588	5 550
38	1 508	2 248	1 133,1	2 234	2 660	2 330,0	4 028	4 864	1 263,1	2 633	3 131	2 589,9	4 712	5 700
39	1 548	2 308	1 161,3	2 293	2 730	2 386,4	4 134	4 992	1 294,8	2 703	3 214	2 653,3	4 836	5 850
40	1 588	2 368	1 189,5	2 352	2 800	2 443,0	4 240	5 120	1 326,4	2 772	3 296	2 716,6	4 960	6 000
41	1 628	2 428	1 217,9	2 411	2 870	2 499,4	4 346	5 248	1 358,1	2 841	3 378	2 780,0	5 084	6 150
42	1 668	2 488	1 246,1	2 470	2 940	2 555,9	4 452	5 376	1 389,8	2 911	3 461	2 843,3	5 208	6 300
43	1 708	2 548	1 274,3	2 528	3 010	2 612,4	4 558	5 504	1 421,4	2 980	3 543	2 906,6	5 332	6 450
44	1 748	2 608	1 302,5	2 587	3 080	2 668,8	4 664	5 632	1 453,1	3 049	3 626	2 969,9	5 456	6 600
45	1 788	2 668	1 330,8	2 646	3 150	2 725,4	4 770	5 760	1 484,7	3 119	3 708	3 033,2	5 580	6 750
46	1 828	2 728	1 359,1	2 705	3 220	2 781,8	4 876	5 888	1 516,4	3 188	3 790	3 096,6	5 704	6 900
47	1 868	2 788	1 387,3	2 764	3 290	2 838,3	4 982	6 016	1 548,1	3 257	3 873	3 159,8	5 828	7 050
48	1 908	2 848	1 415,5	2 822	3 360	2 894,8	5 088	6 144	1 579,7	3 326	3 955	3 223,2	5 952	7 200
49	1 948	2 908	1 443,8	2 881	3 430	2 951,3	5 194	6 272	1 611,4	3 396	4 038	3 286,5	6 076	7 350
50	1 988	2 968	1 472,0	2 940	3 500	3 007,7	5 300	6 400	1 643,1	3 465	4 120	3 349,9	6 200	7 500

Chorus Rythmic > 50 tubes : nous consulter.

FEE : pour toute commande inférieure à 800 H.T.€ nets, participation aux frais d'enregistrement et d'expédition de 32 € nets.





Chorus Rythmic

- Prix H.T. des modèles Rythmic simples TS et doubles TD au pas de 40 et 60 mm.
- Voir croquis techniques. p.55
- Suppléments Couleurs. p.61
- Possibilités dimensionnelles et raccords p.57 - Fixations p.59 et 60.

Coefficient de correction pour $\Delta t 30^{\circ}\text{C}$ par extrapolation de la puissance à $\Delta t 50^{\circ}\text{C}$				
	TS4	TS6	TD4	TD6
$\Delta t 30^{\circ}\text{C}$	0,508	0,509	0,509	0,503
$\Delta t 50^{\circ}\text{C}$	1,000	1,000	1,000	1,000

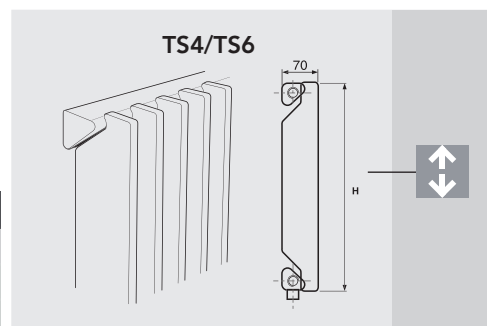

Hauteur (mm)			1 400						1 600						1 800			
Nombre de tubes	Largeur (mm)		Prix H.T.€ blanc		Watts $\Delta t 50^{\circ}\text{C}$		Prix H.T.€ blanc		Watts $\Delta t 50^{\circ}\text{C}$		Prix H.T.€ blanc		Watts $\Delta t 50^{\circ}\text{C}$		Prix H.T.€ blanc		Watts $\Delta t 50^{\circ}\text{C}$	
	TS4/TD4 (Pas de 40 mm)	TS6/TD6 (Pas de 60 mm)	TS4/TS6	TS4	TS6	TD4/TD6	TD4	TD6	TS4/TS6	TS4	TS6	TD4/TD6	TD4	TD6	TS4/TS6	TS4	TS6	
3	-	148	165,2	-	286	394,2	-	519	175,5	-	327	414,7	-	588	185,7	-	369	
4	148	208	200,3	322	381	464,3	568	692	213,9	368	436	491,7	640	784	227,6	416	492	
5	188	268	235,4	402	477	534,5	710	865	252,5	460	545	568,8	800	980	269,6	520	615	
6	228	328	270,5	482	572	604,7	852	1 038	291,0	552	654	645,7	960	1 176	311,5	624	738	
7	268	388	305,5	563	667	674,9	994	1 211	329,5	644	763	722,8	1 120	1 372	353,4	728	861	
8	308	448	340,6	643	762	745,0	1 136	1 384	368,0	736	872	799,8	1 280	1 568	395,3	832	984	
9	348	508	375,7	724	858	815,1	1 278	1 557	406,5	828	981	876,7	1 440	1 764	437,2	936	1 107	
10	388	568	410,8	804	953	885,4	1 420	1 730	445,0	920	1 090	953,8	1 600	1 960	479,2	1 040	1 230	
11	428	628	445,9	884	1 048	955,5	1 562	1 903	483,5	1 012	1 199	1 030,7	1 760	2 156	521,1	1 144	1 353	
12	468	688	480,9	965	1 144	1 025,7	1 704	2 076	522,0	1 104	1 308	1 107,8	1 920	2 352	563,1	1 248	1 476	
13	508	748	516,0	1 045	1 239	1 095,8	1 846	2 249	560,5	1 196	1 417	1 184,8	2 080	2 548	605,0	1 352	1 599	
14	548	808	551,2	1 126	1 334	1 166,0	1 988	2 422	599,0	1 288	1 526	1 261,8	2 240	2 744	646,9	1 456	1 722	
15	588	868	586,2	1 206	1 430	1 236,2	2 130	2 595	637,5	1 380	1 635	1 338,8	2 400	2 940	688,9	1 560	1 845	
16	628	928	621,3	1 286	1 525	1 306,3	2 272	2 768	676,0	1 472	1 744	1 415,8	2 560	3 136	730,8	1 664	1 968	
17	668	988	656,3	1 367	1 620	1 376,5	2 414	2 941	714,5	1 564	1 853	1 492,8	2 720	3 332	772,7	1 768	2 091	
18	708	1 048	691,4	1 447	1 715	1 446,6	2 556	3 114	753,0	1 656	1 962	1 569,8	2 880	3 528	814,6	1 872	2 214	
19	748	1 108	726,6	1 528	1 811	1 516,9	2 698	3 287	791,6	1 748	2 071	1 646,9	3 040	3 724	856,5	1 976	2 337	
20	788	1 168	761,6	1 608	1 906	1 587,0	2 840	3 460	830,1	1 840	2 180	1 723,8	3 200	3 920	898,5	2 080	2 460	
21	828	1 228	796,7	1 688	-	1 657,2	2 982	-	868,5	1 932	-	1 800,9	3 360	-	940,4	2 184	-	
22	868	1 288	831,8	1 769	-	1 727,3	3 124	-	907,0	2 024	-	1 877,9	3 520	-	982,3	2 288	-	
23	908	1 348	866,8	1 849	-	1 797,5	3 266	-	945,5	2 116	-	1 954,8	3 680	-	1 024,2	2 392	-	
24	948	1 408	902,0	1 930	-	1 867,7	3 408	-	984,1	2 208	-	2 031,9	3 840	-	1 066,2	2 496	-	
25	988	1 468	937,0	2 010	-	1 937,8	3 550	-	1 022,6	2 300	-	2 108,9	4 000	-	1 108,1	2 600	-	
26	1 028	1 528	972,1	2 090	-	2 008,0	3 692	-	1 061,1	2 392	-	2 185,9	4 160	-	1 150,0	2 704	-	
27	1 068	1 588	1 007,2	2 171	-	2 078,1	3 834	-	1 099,5	2 484	-	2 262,9	4 320	-	1 191,9	2 808	-	
28	1 108	1 648	1 042,3	2 251	-	2 148,3	3 976	-	1 138,0	2 576	-	2 339,9	4 480	-	1 233,8	2 912	-	
29	1 148	1 708	1 077,4	2 332	-	2 218,5	4 118	-	1 176,6	2 668	-	2 416,9	4 640	-	1 275,8	3 016	-	
30	1 188	1 768	1 112,4	2 412	-	2 288,7	4 260	-	1 215,1	2 760	-	2 493,9	4 800	-	1 317,7	3 120	-	

FEE : pour toute commande inférieure à 800 H.T.€ nets, participation aux frais d'enregistrement et d'expédition de 32 € nets.



Chorus Rythmic

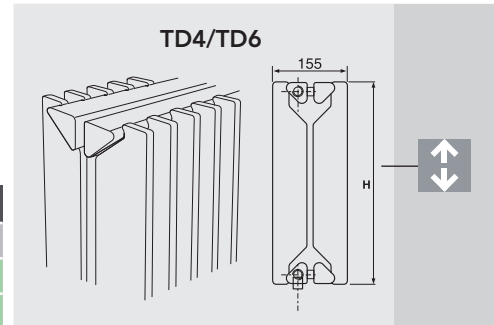

Radiateurs
décoratifs

Coefficient de correction pour Δt30°C par extrapolation de la puissance à Δt50°C				
	TS4	TS6	TD4	TD6
Δt 30°C	0,508	0,509	0,509	0,503
Δt 50°C	1,000	1,000	1,000	1,000

Hauteur (mm)			1 800			2 000						2 200					
Nombre de tubes	Largeur (mm)		Prix H.T.€ blanc	Watts Δt 50°C		Prix H.T.€ blanc	Watts Δt 50°C		Prix H.T.€ blanc	Watts Δt 50°C		Prix H.T.€ blanc	Watts Δt 50°C		Prix H.T.€ blanc	Watts Δt 50°C	
	TS4/TD4 (Pas de 40 mm)	TS6/TD6 (Pas de 60 mm)	TD4/TD6	TD4	TD6	TS4/TS6	TS4	TS6	TD4/TD6	TD4	TD6	TS4/TS6	TS4	TS6	TD4/TD6	TD4	TD6
3	-	148	435,3	-	660	196,0	-	414	455,8	-	732	206,2	-	459	476,3	-	810
4	148	208	519,1	720	880	241,3	468	552	546,4	796	976	255,0	524	612	573,8	880	1 080
5	188	268	603,0	900	1 100	286,6	585	690	637,2	995	1 220	303,7	655	765	671,4	1 100	1 350
6	228	328	686,8	1 080	1 320	332,1	702	828	727,8	1 194	1 464	352,6	786	918	768,9	1 320	1 620
7	268	388	770,6	1 260	1 540	377,4	819	966	818,5	1 393	1 708	401,3	917	1 071	866,4	1 540	1 890
8	308	448	854,5	1 440	1 760	422,7	936	1 104	909,2	1 592	1 952	450,1	1 048	1 224	964,0	1 760	2 160
9	348	508	938,3	1 620	1 980	468,0	1 053	1 242	999,9	1 791	2 196	498,8	1 179	1 377	1 061,5	1 980	2 430
10	388	568	1 022,2	1 800	2 200	513,5	1 170	1 380	1 090,6	1 990	2 440	547,7	1 310	1 530	1 159,1	2 200	2 700
11	428	628	1 106,0	1 980	2 420	558,8	1 287	1 518	1 181,3	2 189	2 684	596,4	1 441	1 683	1 256,6	2 420	2 970
12	468	688	1 189,9	2 160	2 640	604,1	1 404	1 656	1 271,9	2 388	2 928	645,2	1 572	1 836	1 354,1	2 640	3 240
13	508	748	1 273,7	2 340	2 860	649,4	1 521	1 794	1 362,7	2 587	3 172	693,9	1 703	1 989	1 451,6	2 860	3 510
14	548	808	1 357,5	2 520	3 080	694,8	1 638	1 932	1 453,3	2 786	3 416	742,7	1 834	2 142	1 549,1	3 080	3 780
15	588	868	1 441,4	2 700	3 300	740,2	1 755	2 070	1 544,1	2 985	3 660	791,5	1 965	2 295	1 646,7	3 300	4 050
16	628	928	1 525,3	2 880	3 520	785,5	1 872	2 208	1 634,7	3 184	3 904	840,2	2 096	2 448	1 744,2	3 520	4 320
17	668	988	1 609,2	3 060	3 740	830,8	1 989	2 346	1 725,5	3 383	4 148	889,0	2 227	2 601	1 841,7	3 740	4 590
18	708	1 048	1 693,0	3 240	3 960	876,2	2 106	2 484	1 816,1	3 582	4 392	937,7	2 358	2 754	1 939,3	3 960	4 860
19	748	1 108	1 776,9	3 420	4 180	921,5	2 223	2 622	1 906,8	3 781	4 636	986,5	2 489	2 907	2 036,8	4 180	5 130
20	788	1 168	1 860,7	3 600	4 400	966,9	2 340	2 760	1 997,5	3 980	4 880	1 035,3	2 620	3 060	2 134,4	4 400	5 400
21	828	1 228	1 944,5	3 780	-	1 012,2	2 457	-	2 088,2	4 179	-	1 084,1	2 751	-	2 231,9	4 620	-
22	868	1 288	2 028,4	3 960	-	1 057,6	2 574	-	2 178,9	4 378	-	1 132,8	2 882	-	2 329,4	4 840	-
23	908	1 348	2 112,2	4 140	-	1 102,9	2 691	-	2 269,6	4 577	-	1 181,6	3 013	-	2 427,0	5 060	-
24	948	1 408	2 196,1	4 320	-	1 148,2	2 808	-	2 360,2	4 776	-	1 230,3	3 144	-	2 524,5	5 280	-
25	988	1 468	2 279,9	4 500	-	1 193,6	2 925	-	2 451,0	4 975	-	1 279,2	3 275	-	2 622,1	5 500	-
26	1 028	1 528	2 363,7	4 680	-	1 239,0	3 042	-	2 541,6	5 174	-	1 327,9	3 406	-	2 719,6	5 720	-
27	1 068	1 588	2 447,6	4 860	-	1 284,3	3 159	-	2 632,4	5 373	-	1 376,7	3 537	-	2 817,2	5 940	-
28	1 108	1 648	2 531,4	5 040	-	1 329,6	3 276	-	2 723,0	5 572	-	1 425,4	3 668	-	2 914,6	6 160	-
29	1 148	1 708	2 615,4	5 220	-	1 374,9	3 393	-	2 813,8	5 771	-	1 474,2	3 799	-	3 012,1	6 380	-
30	1 188	1 768	2 699,2	5 400	-	1 420,4	3 510	-	2 904,4	5 970	-	1 523,0	3 930	-	3 109,7	6 600	-

FEE : pour toute commande inférieure à 800 H.T.€ nets, participation aux frais d'enregistrement et d'expédition de 32 € nets.



Chorus Rythmic

- Prix H.T. des modèles Rythmic simples TS et doubles TD au pas de 40 et 60 mm.
- Voir croquis techniques. p.55
- Suppléments Couleurs. p.61
- Possibilités dimensionnelles et raccords p.57 - Fixations p.59 et 60.

Coefficient de correction pour $\Delta t 30^{\circ}\text{C}$ par extrapolation de la puissance à $\Delta t 50^{\circ}\text{C}$				
	TS4	TS6	TD4	TD6
$\Delta t 30^{\circ}\text{C}$	0,508	0,509	0,509	0,503
$\Delta t 50^{\circ}\text{C}$	1,000	1,000	1,000	1,000

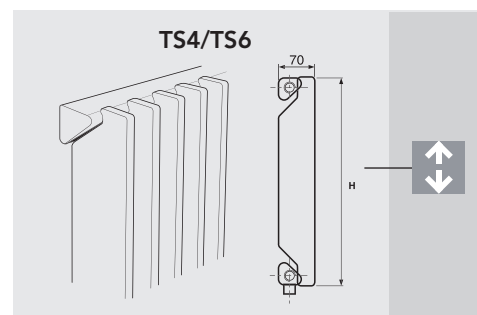

Hauteur (mm)			2 300						2 500						3 000								
Nombre de tubes	Largeur (mm)		Prix H.T.€ blanc		Watts $\Delta t 50^{\circ}\text{C}$		Prix H.T.€ blanc		Watts $\Delta t 50^{\circ}\text{C}$		Prix H.T.€ blanc		Watts $\Delta t 50^{\circ}\text{C}$		Prix H.T.€ blanc		Watts $\Delta t 50^{\circ}\text{C}$						
	TS4/TD4 (Pas de 40 mm)	TS6/TD6 (Pas de 60 mm)	TS4/TS6		TS4	TS6	TD4/TD6		TD4	TD6	TS4/TS6		TS4	TS6	TD4/TD6		TD4	TD6	TS4/TS6		TS4	TS6	
	3	-	148	211,4	-	483	486,6	-	849	221,7	-	534	507,1	-	927	247,3	588	675					
4	148	208	261,8	552	644	587,5	924	1 132	275,5	616	712	614,9	1 008	1 236	309,7	784	900						
5	188	268	312,3	690	805	688,5	1 155	1 415	329,5	770	890	722,6	1 260	1 545	372,2	980	1 125						
6	228	328	362,9	828	966	789,4	1 386	1 698	383,4	924	1 068	830,5	1 512	1 854	434,7	1 176	1 350						
7	268	388	413,3	966	1 127	890,3	1 617	1 981	437,2	1 078	1 246	938,2	1 764	2 163	497,1	1 372	1 575						
8	308	448	463,8	1 104	1 288	991,4	1 848	2 264	491,1	1 232	1 424	1 046,1	2 016	2 472	559,6	1 568	1 800						
9	348	508	514,3	1 242	1 449	1 092,3	2 079	2 547	545,1	1 386	1 602	1 153,9	2 268	2 781	622,0	1 764	2 025						
10	388	568	564,7	1 380	1 610	1 193,3	2 310	2 830	598,9	1 540	1 780	1 261,6	2 520	3 090	684,4	1 960	2 250						
11	428	628	615,2	1 518	1 771	1 294,2	2 541	3 113	652,8	1 694	1 958	1 369,5	2 772	3 399	747,0	2 156	2 475						
12	468	688	665,7	1 656	1 932	1 395,1	2 772	3 396	706,7	1 848	2 136	1 477,2	3 024	3 708	809,4	2 352	2 700						
13	508	748	716,2	1 794	2 093	1 496,1	3 003	3 679	760,7	2 002	2 314	1 585,1	3 276	4 017	871,8	2 548	2 925						
14	548	808	766,6	1 932	2 254	1 597,0	3 234	3 962	814,5	2 156	2 492	1 692,8	3 528	4 326	934,2	2 744	3 150						
15	588	868	817,1	2 070	2 415	1 698,1	3 465	4 245	868,4	2 310	2 670	1 800,6	3 780	4 635	996,7	2 940	3 375						
16	628	928	867,6	2 208	2 576	1 799,0	3 696	4 528	922,4	2 464	2 848	1 908,5	4 032	4 944	1 059,1	3 136	3 600						
17	668	988	918,0	2 346	2 737	1 899,9	3 927	4 811	976,2	2 618	3 026	2 016,2	4 284	5 253	1 121,6	3 332	3 825						
18	708	1 048	968,5	2 484	2 898	2 000,9	4 158	5 094	1 030,1	2 772	3 204	2 124,1	4 536	5 562	1 184,1	3 528	4 050						
19	748	1 108	1 019,0	2 622	3 059	2 101,8	4 389	5 377	1 084,0	2 926	3 382	2 231,8	4 788	5 871	1 246,5	3 724	4 275						
20	788	1 168	1 069,4	2 760	3 220	2 202,8	4 620	5 660	1 137,9	3 080	3 560	2 339,6	5 040	6 180	1 308,9	3 920	4 500						
21	828	1 228	1 120,0	2 898	-	2 303,7	4 851	-	1 191,8	3 234	-	2 447,4	5 292	-	1 371,4	4 116	-						
22	868	1 288	1 170,5	3 036	-	2 404,7	5 082	-	1 245,7	3 388	-	2 552,2	5 544	-	1 433,9	4 312	-						
23	908	1 348	1 221,0	3 174	-	2 505,7	5 313	-	1 299,7	3 542	-	2 663,1	5 796	-	1 496,3	4 508	-						
24	948	1 408	1 271,4	3 312	-	2 606,6	5 544	-	1 353,5	3 696	-	2 770,8	6 048	-	1 558,8	4 704	-						
25	988	1 468	1 321,9	3 450	-	2 707,6	5 775	-	1 407,4	3 850	-	2 878,6	6 300	-	1 621,2	4 900	-						
26	1 028	1 528	1 372,4	3 588	-	2 808,5	6 006	-	1 461,3	4 004	-	2 986,4	6 552	-	1 683,6	5 096	-						
27	1 068	1 588	1 422,8	3 726	-	2 909,4	6 237	-	1 515,2	4 158	-	3 094,2	6 804	-	1 746,2	5 292	-						
28	1 108	1 648	1 473,3	3 864	-	3 010,4	6 468	-	1 569,1	4 312	-	3 202,0	7 056	-	1 808,6	5 488	-						
29	1 148	1 708	1 523,8	4 002	-	3 111,4	6 699	-	1 623,0	4 466	-	3 309,8	7 308	-	1 871,0	5 684	-						
30	1 188	1 768	1 574,3	4 140	-	3 212,4	6 930	-	1 676,9	4 620	-	3 417,6	7 560	-	1 933,5	5 880	-						

FEE : pour toute commande inférieure à 800 H.T.€ nets, participation aux frais d'enregistrement et d'expédition de 32 € nets.



Chorus Rythmic

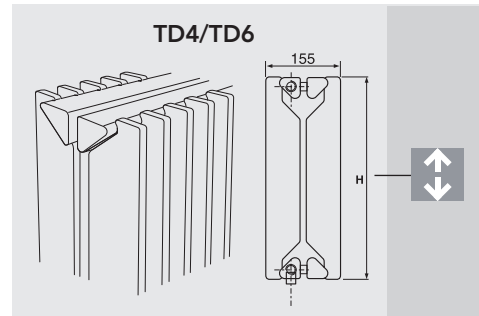

Coefficient de correction pour Δt30°C par extrapolation de la puissance à Δt50°C				
	TS4	TS6	TD4	TD6
Δt 30°C	0,508	0,509	0,509	0,503
Δt 50°C	1,000	1,000	1,000	1,000

Nombre de tubes	Hauteur (mm)		3 000			3 500			4 000								
	Largeur (mm)		Prix H.T.€ blanc	Watts Δt 50°C		Prix H.T.€ blanc	Watts Δt 50°C		Prix H.T.€ blanc	Watts Δt 50°C							
	TS4/TD4 (Pas de 40 mm)	TS6/TD6 (Pas de 60 mm)	TD4/TD6	TD4	TD6	TS4/TS6	TS4	TS6	TD4/TD6	TD4	TD6						
3	-	148	558,4	933	1 137	273,0	-	834	609,8	-	1 368	298,6	-	1 020	661,1	-	1 623
4	148	208	683,3	1 244	1 516	343,9	984	1 112	751,7	1 504	1 824	378,2	1 220	1 360	820,2	1 796	2 164
5	188	268	808,2	1 555	1 895	415,0	1 230	1 390	893,7	1 880	2 280	457,7	1 525	1 700	979,2	2 245	2 705
6	228	328	933,1	1 866	2 274	486,0	1 476	1 668	1 035,8	2 256	2 736	537,2	1 830	2 040	1 138,4	2 694	3 246
7	268	388	1 058,0	2 177	2 653	557,0	1 722	1 946	1 177,7	2 632	3 192	616,9	2 135	2 380	1 297,5	3 143	3 787
8	308	448	1 183,0	2 488	3 032	628,0	1 968	2 224	1 319,7	3 008	3 648	696,4	2 440	2 720	1 456,6	3 592	4 328
9	348	508	1 307,8	2 799	3 411	699,0	2 214	2 502	1 461,8	3 384	4 104	776,0	2 745	3 060	1 615,7	4 041	4 869
10	388	568	1 432,7	3 110	3 790	770,0	2 460	2 780	1 603,8	3 760	4 560	855,5	3 050	3 400	1 774,8	4 490	5 410
11	428	628	1 557,6	3 421	4 169	841,0	2 706	3 058	1 745,7	4 136	5 016	935,0	3 355	3 740	1 933,9	4 939	5 951
12	468	688	1 682,5	3 732	4 548	912,0	2 952	3 336	1 887,8	4 512	5 472	1 014,7	3 660	4 080	2 093,1	5 388	6 492
13	508	748	1 807,4	4 043	4 927	983,0	3 198	3 614	2 029,8	4 888	5 928	1 094,2	3 965	4 420	2 252,2	5 837	7 033
14	548	808	1 932,3	4 354	5 306	1 054,0	3 444	3 892	2 171,8	5 264	6 384	1 173,7	4 270	4 760	2 411,2	6 286	7 574
15	588	868	2 057,2	4 665	5 685	1 125,0	3 690	4 170	2 313,8	5 640	6 840	1 253,3	4 575	5 100	2 570,4	6 735	8 115
16	628	928	2 182,2	4 976	6 064	1 196,0	3 936	4 448	2 455,8	6 016	7 296	1 332,8	4 880	5 440	2 729,5	7 184	8 656
17	668	988	2 307,0	5 287	6 443	1 267,0	4 182	4 726	2 597,9	6 392	7 752	1 412,4	5 185	5 780	2 888,6	7 633	9 197
18	708	1 048	2 431,9	5 598	6 822	1 338,0	4 428	5 004	2 739,8	6 768	8 208	1 492,0	5 490	6 120	3 047,8	8 082	9 738
19	748	1 108	2 556,8	5 909	7 201	1 409,0	4 674	5 282	2 881,8	7 144	8 664	1 571,5	5 795	6 460	3 206,8	8 531	10 279
20	788	1 168	2 681,7	6 220	7 580	1 480,0	4 920	5 560	3 023,9	7 520	9 120	1 651,1	6 100	6 800	3 365,9	8 980	10 820
21	828	1 228	2 806,6	6 531	-	1 551,0	5 166	-	3 165,8	7 896	-	1 730,6	6 405	-	3 525,1	9 429	-
22	868	1 288	2 931,6	6 842	-	1 622,0	5 412	-	3 307,8	8 272	-	1 810,1	6 710	-	3 684,2	9 878	-
23	908	1 348	3 056,4	7 153	-	1 693,0	5 658	-	3 449,9	8 648	-	1 889,7	7 015	-	3 843,2	10 327	-
24	948	1 408	3 181,4	7 464	-	1 764,0	5 904	-	3 591,9	9 024	-	1 969,3	7 320	-	4 002,4	10 776	-
25	988	1 468	3 306,2	7 775	-	1 835,0	6 150	-	3 733,9	9 400	-	2 048,9	7 625	-	4 161,5	11 225	-
26	1 028	1 528	3 431,1	8 086	-	1 906,0	6 396	-	3 875,9	9 776	-	2 128,4	7 930	-	4 320,6	11 674	-
27	1 068	1 588	3 556,1	8 397	-	1 977,0	6 642	-	4 017,9	10 152	-	2 207,9	8 235	-	4 479,8	12 123	-
28	1 108	1 648	3 680,9	8 708	-	2 048,1	6 888	-	4 159,9	10 528	-	2 287,5	8 540	-	4 638,8	12 572	-
29	1 148	1 708	3 805,9	9 019	-	2 119,0	7 134	-	4 301,9	10 904	-	2 367,0	8 845	-	4 797,9	13 021	-
30	1 188	1 768	3 930,8	9 330	-	2 190,1	7 380	-	4 443,9	11 280	-	2 446,6	9 150	-	4 957,1	13 470	-

FEE : pour toute commande inférieure à 800 H.T.€ nets, participation aux frais d'enregistrement et d'expédition de 32 € nets.

Croquis techniques

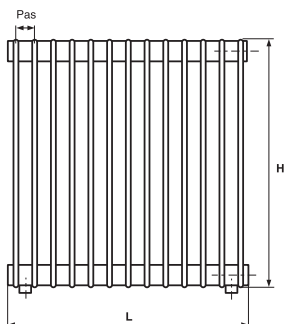

Longueur en mm des radiateurs Rythmic au pas de 40 et 60.
L = (Nbre de tubes - 1) x pas + 28 mm.



Chorus Réhabilitation

Le changement d'un convecteur eau chaude par un modèle Chorus Réhabilitation peut se faire en préservant l'installation existante.

2 robinetteries pour répondre à toutes les demandes de remplacement des convecteurs à eau chaude pour installation monotube.

Dans les deux cas, le supplément comprend :

- Un bouchon plein.
- Un bouchon purgeur.
- Une robinetterie 4 voies à corps thermostatique (voir ci-dessous).

Codification : préciser R2 ou R3 sur votre commande

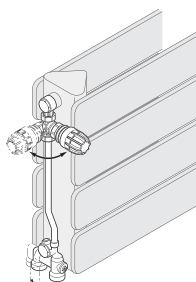

Prix du radiateur **Chorus Réhabilitation** =
Prix du **Chorus** standard +
supplément robinetterie R2 ou R3

Exemple :
pour un radiateur **Chorus**, modèle H21, 9 tubes,
1 100 mm de long, R3, le prix est de :
1 076,5€ + 120,1€ = 1 196,5€.

Type R2

- Robinetterie spéciale **Chorus** à très faible perte de charge pour boucles importantes.
- Conçue pour le remplacement des convecteurs dits "2 tubes".
- Possibilité d'orientation de la tête de la robinetterie.
- Entraxe réglable de 55 à 60 mm.
- 2 orifices taraudés ø 20/27.

Supplément robinetterie : 115,4 H.T.€ par radiateur

Type R3

- Robinetterie spéciale **Chorus** à très faible perte de charge pour boucles importantes.
- Conçue pour le remplacement des convecteurs dits "3 tubes".
- Possibilité d'orientation de la tête de la robinetterie.
- Entraxe réglable de 95 à 100 mm.
- 2 orifices taraudés ø 20/27.

Supplément robinetterie : 120,1 H.T.€ par radiateur

Accessoires

- Tête manuelle Réf. VOLMAF 9,5 H.T.€ par radiateur
- Tête thermostatique Réf. THMAF 1 31,1 H.T.€ par radiateur

Prix H.T. comprenant module de fixations murales (livré avec le radiateur).

Hauteur (mm)	7 tubes - 530 mm				9 tubes 680 mm		11 tubes 830 mm	
	S20		S21		S21		S21	
Modèle	Prix H.T.€ blanc	Puissance (watts) Δt 50°C	Prix H.T.€ blanc	Puissance (watts) Δt 50°C	Prix H.T.€ blanc	Puissance (watts) Δt 50°C	Prix H.T.€ blanc	Puissance (watts) Δt 50°C
500	536,6	529	685,5	631	793,2	756	932,3	873
600	565,3	634	721,9	757	840,4	907	991,5	1 048
700	593,9	740	758,3	883	887,6	1 058	1 050,7	1 222
800	622,4	846	794,7	1 010	934,8	1 209	1 109,9	1 397
900	651,1	951	831,2	1 136	982,0	1 360	1 169,2	1 571
1 000	679,7	1 057	867,7	1 262	1 029,2	1 511	1 228,4	1 746
1 100	708,2	1 163	904,0	1 388	1 076,5	1 662	1 287,6	1 921
1 200	736,9	1 268	940,5	1 514	1 123,6	1 813	1 346,8	2 095
1 300	765,5	1 374	977,0	1 641	1 170,8	1 964	1 406,1	2 270
1 400	794,0	1 480	1 013,4	1 767	1 218,1	2 115	1 465,3	2 444
1 500	822,7	1 586	1 049,8	1 893	1 265,3	2 267	1 524,5	2 619

FEE : pour toute commande inférieure à 800 H.T.€ nets, participation aux frais d'enregistrement et d'expédition de 32 € nets.

Raccordements Opus / Chorus

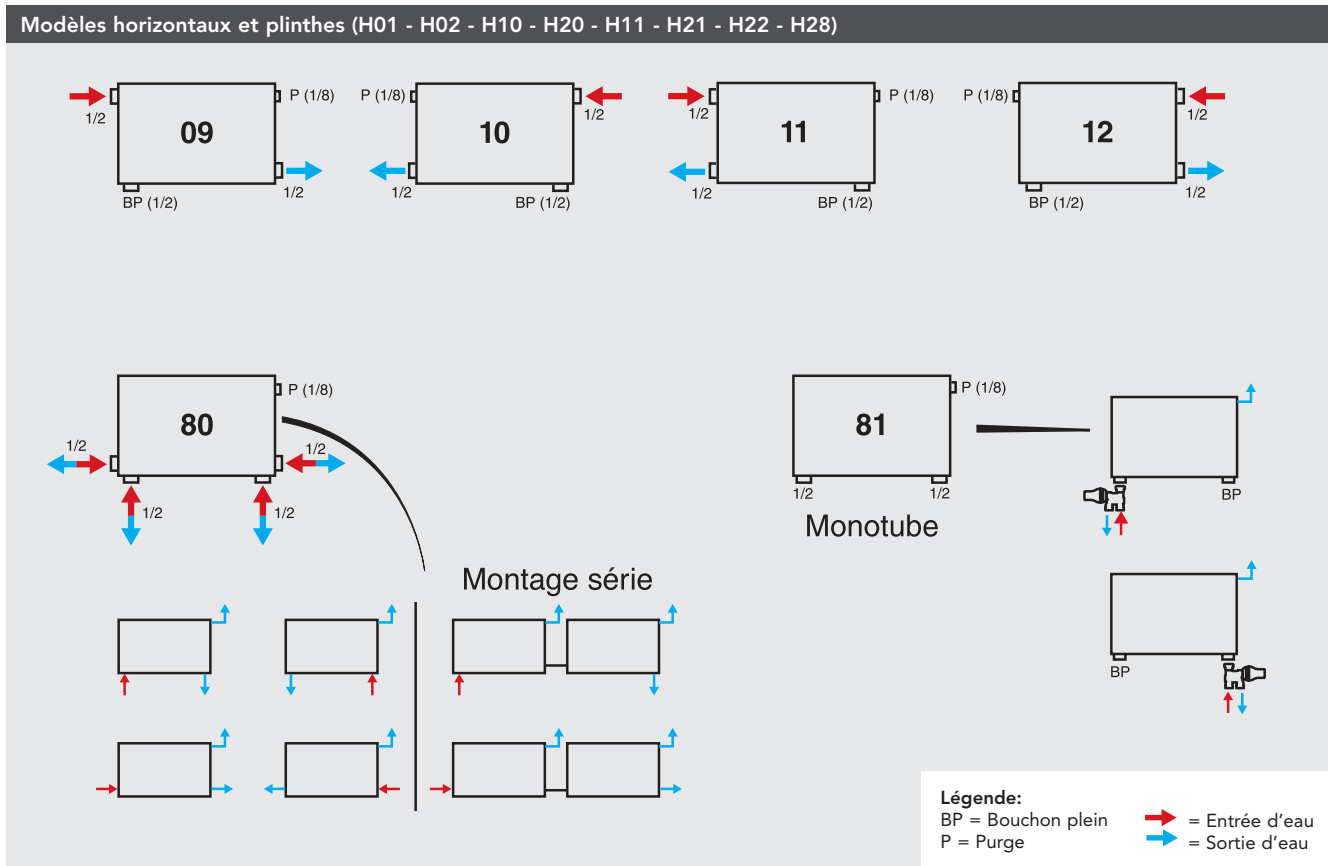

Possibilités dimensionnelles Opus / Chorus Horizontal et Plinthe (en nombre de tubes)								
Modèle	Références de fixations		001		002 et 012		003 et 013	
	Figures de raccordement	Longueur de tube en mm	500 à 1 200	1 300 à 4 000	500 à 1 200	1 300 à 4 000	500 à 1 200	1 300 à 4 000
H10 - H20	Tous raccordements		2 à 20	2 à 16	2 à 20	2 à 16	2 à 5	
H11 - H21 - H22	Tous raccordements		2 à 13		2 à 13		2 à 5	
H28	Tous raccordements		2 à 4		2 à 4		2 à 4	

Raccordements (supplément)

- N° 81..... 39,9 H.T.€

Fabrication Spéciale

- Chorus Vertical Prison..... 80,0 H.T.€ (nous consulter)

Raccordements Opus / Chorus

Modèles verticaux (V01 - V02 - V10 - V20) et Rythmic (TS4/TD4 - TS6/TD6)

Raccordement universel (Brevet Européen n° 96 401 935.0)

$H < 1,2\text{ m}$

$H \leq 1,2\text{ m}$

$H > 1,2\text{ m}$

$H > 1,2\text{ m}$

Légende:
 BP = Bouchon plein ➔ = Entrée d'eau
 P = Purge ➔ = Sortie d'eau

sans obturateur

avec obturateur

avec obturateur percé

Montage de l'obturateur

Clips, Joint torique, Obturateur, Zone A, Obturateur monté Pastillage obturé

Montage de l'obturateur pour l'utilisation de robinets à sonde

1. Percer l'extrémité de l'obturateur pour permettre le passage de la sonde, à l'aide d'un foret du ϕ de la sonde (généralement $\phi 11$).
2. Mettre la sonde en place

* Fixations avec pieds 002 et 012 (Type V et T) et 004 (Type T) : Préciser **IMPÉRATIVEMENT** raccords par le haut ou par le bas lors de la commande (voir p.61).

• **Raccordement entraxe 50 mm**

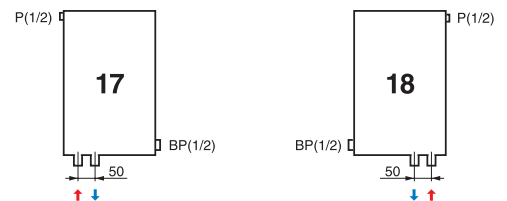

Possibilités dimensionnelles Opus/Chorus Vertical (en nombre de tubes)								
Références de fixations		001		002 et 012		003 et 013		
Figures de raccordement		Hauteur de tube en mm		500 à 1 200		1 300 à 4 000		
RU		2 à 20	2 à 16	3 à 20	3 à 16	3 à 20	3 à 16	
17/18		2 à 20	2 à 16	5 à 20	5 à 16	5 à 20	5 à 16	

Possibilités dimensionnelles Chorus Rythmic (en nombre de tubes)								
Figures de raccordement	Références des fixations							
	001		002 et 012		003 et 013		004**	
	Pas 40	Pas 60	Pas 40	Pas 60	Pas 40	Pas 60	Pas 40	Pas 60
RU 17/18	4 à 100	3 à 66	8 à 100	6 à 66	8 à 30	6 à 20	10 à 100	10 à 66

** En hauteur $500 < H < 1\ 100$ mm.

Systèmes de fixation Chorus

Radiateur Type H Horizontal et Plinthe		
RÉF. 001 Fixation murale.	RÉF. 002 Fixation murale avec pieds réglables de 90 à 120 mm.	RÉF. 003 Fixation avec pieds réglables de 90 à 120 mm.
	RÉF. 012 Fixation murale avec pieds réglables de 120 à 150 mm.	RÉF. 013 Fixation avec pieds réglables de 120 à 150 mm.

ATTENTION : le système de fixation choisi détermine la fabrication du radiateur et ne peut donc pas être modifié a posteriori.

Lors de la commande, le nombre de fixations est calculé automatiquement.

Consultez notre documentation technique pour connaître le nombre de supports ou de pieds en fonction des dimensions et du type de radiateur.

Légende:



Console



Pied Réglable



Pied Fixe



Support Plafond

Radiateur Type V Vertical		
RÉF. 001 Fixation murale.	RÉF. 002* Fixation murale avec pieds réglables de 90 à 120 mm.	RÉF. 003 Fixation supports plafond de 90 à 120 mm et pieds réglables de 90 à 120 mm.
	RÉF. 012* Fixation murale avec pieds réglables de 120 à 150 mm.	RÉF. 013 Fixation supports plafond de 90 à 120 mm et pieds réglables de 120 à 150 mm.

Radiateur Type T Rythmic			
RÉF. 001 Fixation murale.	RÉF. 002* Fixation murale avec pieds réglables de 90 à 120 mm.	RÉF. 003 Fixation supports plafond de 90 à 120 mm et pieds réglables de 90 à 120 mm.	RÉF. 004* Fixation avec pieds fixes pour garde-corps uniquement. Hauteur maximum 1 100 mm (hors pieds).
	RÉF. 012* Fixation murale avec pieds réglables de 120 à 150 mm.	RÉF. 013 Fixation supports plafond de 90 à 120 mm et pieds réglables de 120 à 150 mm.	

* Fixations avec pieds RÉF. 002 et 012 (Chorus Type V et T) et RÉF. 004 (Type T) : avec le raccordement universel, il est **IMPÉRATIF** de préciser **lors de la commande si le raccordement sera effectué par le haut ou par le bas.**

Systèmes de fixation Chorus

Les consoles à visser, peintes dans la couleur du radiateur, sont comprises dans le prix du radiateur.
Inscrire uniquement la référence du système de fixation choisi. (colonne 6 du bon de commande p.61)

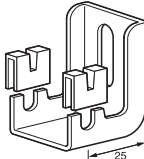
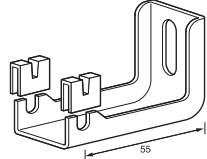
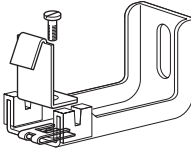
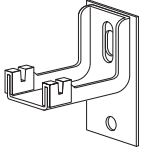
Modèles de consoles	Consoles à visser (comprises dans le prix du radiateur)			Platine (non comprise dans le prix du radiateur)
	Consoles à visser de 30	Consoles à visser de 60	Pièces de maintien KDS (la paire)	Platines cloison légère
				
Modèle concerné	TS - TD - V20 - H20 H11 - H21 - H22 - H28	V10 - H10	Pour tous les H inférieurs à 4 tubes	Tous modèles
Prix unitaire H.T.€ des pièces en supplément	3,5	3,5	8,0	24,4 (lot de 10)

FEE : pour toute commande inférieure à 800 H.T.€ nets, participation aux frais d'enregistrement et d'expédition de 32 € nets.

Le supplément pour les pieds et/ou supports plafond sera calculé automatiquement lors de la commande.

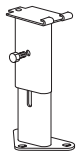
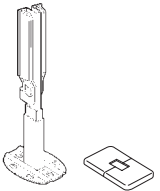
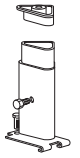
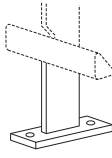
Modèles de pieds	Pieds et supports (non compris dans le prix du radiateur)				
	Pied réglable		Pied a posteriori	Support plafond	Pied fixe de 100 mm pour garde-corps
	(90 > 120 mm)	(120 > 150 mm)	(120 > 140 mm)	(90 > 120 mm)	
					
Modèle concerné	H - V - T		H11 - H21 - H22 - H28	V - T	TS / TD
Prix unitaire H.T.€ des pièces en supplément	24,4	27,5	58,1 (la paire) uniquement en Blanc	34,8	27,3

FEE : pour toute commande inférieure à 800 H.T.€ nets, participation aux frais d'enregistrement et d'expédition de 32 € nets.

Options

Couleurs p.131
Tous les radiateurs **Chorus** sont revêtus de 2 couches de peinture dont une en poudre Epoxy polyester : (Blanc Sanitaire RAL 9016) Réf. 01.

Suppléments :

- RAL : + 10%
- Sanitaire : + 14%
- Métal (sauf anthracite et gris satiné non disponibles en Chorus) : + 18%

Principe de commande Chorus

Quantité de radiateurs	Nombre de tubes	Modèle	Hauteur du V ou du T Long. du H en cm	N° du raccordement	Référence des fixations	Couleur du nuancier
1	2	3	4	5	6	7

- 1 Quantité de radiateurs.
- 2 Nombre de tubes : veuillez indiquer le nombre de tubes visibles.
- 3 Modèle : voir dans le tarif ou la documentation l'appellation des modèles (ex. : V10, TS4, TD6, etc).
- 4 Hauteur ou longueur : suivant le type de radiateurs.
- 5 Raccordements : voir p.57 et 58 les références des raccordements proposés et inscrire dans cette case le numéro retenu.
- 6 Fixations : voir p.59-60 les références des fixations en fonction du type de radiateur et inscrire le numéro retenu.
- 7 Couleur du nuancier : se reporter au nuancier **Chorus** en vigueur. (voir p.131 les références correspondant à la teinte retenue
Ex. : S0103 = Rose Pastel, RA = Couleur du nuancier RAL)

Exemple :

1	12	V10	200	RU	001	01
---	----	-----	-----	----	-----	----



Il s'agit d'un radiateur Décoratif Vertical simple, de 12 tubes, de 2 000 mm de hauteur, en 15/21 de diamètre, avec raccordement universel, en pression de service de 4 bar, avec consoles. L'ensemble est revêtu d'une peinture poudre Epoxy polyester Blanc Sanitaire (RAL 9016) Réf. 01 sans supplément.



Grille Chorus Plinthe





Grille adaptable sur les radiateurs Chorus Plinthe H28.

Grille à installer a posteriori livrée avec système de fixation rigide.
Espace sous radiateur nécessaire pour montage de la grille a posteriori 100 mm.
Disponible en blanc uniquement.

 Hauteur (mm)	2 tubes - 155 mm		3 tubes - 230 mm		4 tubes - 305 mm		
	Réf.	Prix H.T.€ blanc	Réf.	Prix H.T.€ blanc	Réf.	Prix H.T.€ blanc	
 Longueur (mm)	1 000	28G02100	42,1	28G03100	42,1	28G04100	42,1
	1 300	28G02130	54,4	28G03130	54,4	28G04130	54,4
	1 400	28G02140	57,1	28G03140	57,1	28G04140	57,1
	1 500	28G02150	58,6	28G03150	58,6	28G04150	58,6
	1 800	28G02180	62,6	28G03180	62,6	28G04180	62,6
	2 000	28G02200	65,2	28G03200	65,2	28G04200	65,2
	2 200	28G02220	73,3	28G03220	73,3	28G04220	73,3

Accessoires Radiateurs Opus / Chorus

FEE : pour toute commande inférieure à 800 H.T.€ nets,
participation aux frais d'enregistrement et d'expédition de 32 € nets..

Habillez votre radiateur avec la gamme d'accessoires Chorus (V10 et H10) et Opus (HO1 et VO1) en finition blanc ou chromé	Patères en V (la paire)	Patères rondes (la paire)	Porte-serviettes anneau	Barres porte-serviettes 375/370 mm	Barre porte-serviettes 470 mm
					
Chorus Horizontal	Blanc - PATVPBL Chromé - PATVPCH 21,9 H.T.€		Blanc - ANOPBL Chromé - ANOPCH 48,9 H.T.€	(Barre droite 375 mm) Blanc - BARP40BL Chromé - BARP40CH 45,0 H.T.€⁽¹⁾	
Chorus Vertical	Blanc - PATVPBL Chromé - PATVPCH 21,9 H.T.€		Blanc - ANOPBL Chromé - ANOPCH 48,9 H.T.€	(Barre droite 375 mm) Blanc - BARP40BL Chromé - BARP40CH 45,0 H.T.€⁽²⁾	
Opus Horizontal	Blanc - PATVRBL Chromé - PATVRCH 17,8 H.T.€	Blanc - PATRBL Chromé - PATRCH 17,8 H.T.€	Blanc - ANORBL Chromé - ANORCH 46,1 H.T.€	(Barre droite 370 mm) Blanc - BARR40BL Chromé - BARR40CH 36,7 H.T.€⁽³⁾	Blanc - BARR50BL Chromé - BARR50CH 42,1 H.T.€⁽⁴⁾
Opus Vertical	Blanc - PATVRBL Chromé - PATVRCH 17,8 H.T.€	Blanc - PATRBL Chromé - PATRCH 17,8 H.T.€	Blanc - ANORBL Chromé - ANORCH 46,1 H.T.€		

⁽¹⁾ Convient pour des **Chorus** Horizontaux de largeur 500 mm minimum.

⁽²⁾ Convient pour des **Chorus** Verticaux de 7 tubes minimum.

⁽³⁾ Convient pour des **Opus** Horizontaux de largeur 500 mm minimum.

⁽⁴⁾ Convient pour des **Opus** Horizontaux de largeur 600 mm minimum.

FEE : pour toute commande inférieure à 800 H.T.€ nets,
participation aux frais d'enregistrement et d'expédition de 32 € nets..

Téolys 

Entièrement soudé au laser, le Téolys propose une technologie de chauffage de pointe pour un confort thermique optimal.

Caractéristique Gamme : Tubes profilés en D.
Version (Type/Modèle) : horizontal, plinthe, vertical.

Finition : couche primaire par électrophorèse et revêtement de finition en poudre époxy-polyester.
Couleur Standard : Blanc Sanitaire RAL 9016.

Dimensions

Hauteur (mm) :	155 - 3 000
Larg./Long. (mm) :	200 - 2 500
Épaisseur (mm) :	2 colonnes: 63
	3 colonnes: 101
	4 colonnes: 139
	5 colonnes: 177
	6 colonnes: 215
Pas (mm) :	50



Radiateurs décoratifs

Options

-  Couleurs p.131
- Suppléments :
 - RAL : 20%
 - Sanitaire : 20%
 - Métal (sauf anthracite et gris satiné non disponibles en Téolys) 40%

Raccordements sur demande : Équipé de 4 orifices ø 15/21.

Pression de service max. : 10 bar.

Fixations : consoles, étriers, pieds et supports. p.68

Robinetterie : p.118-119

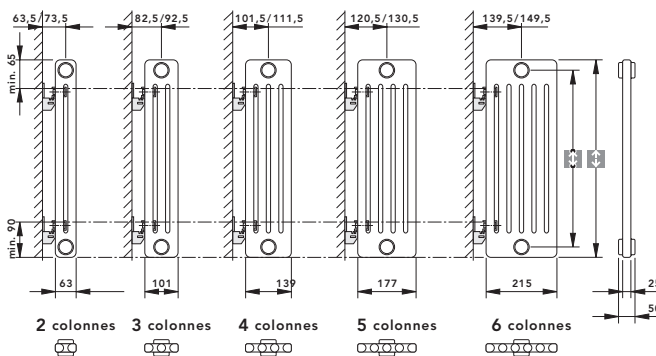

Raccordement standard : 1010 ou 4010 (à préciser lors de la commande)

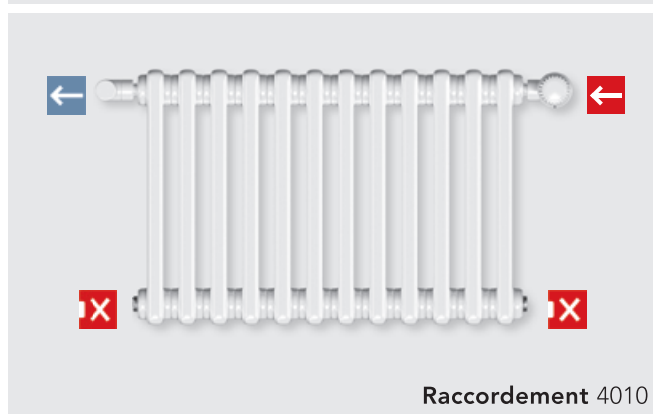
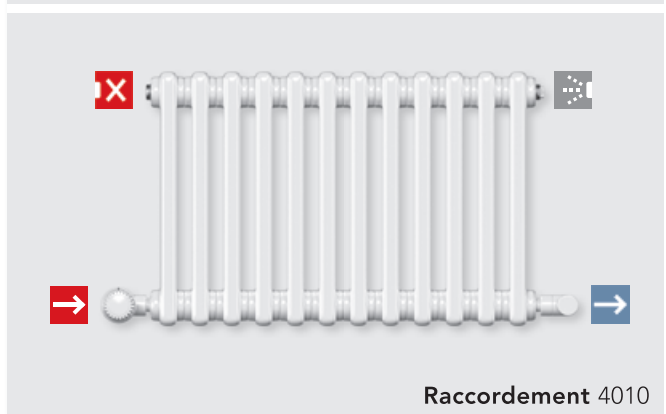
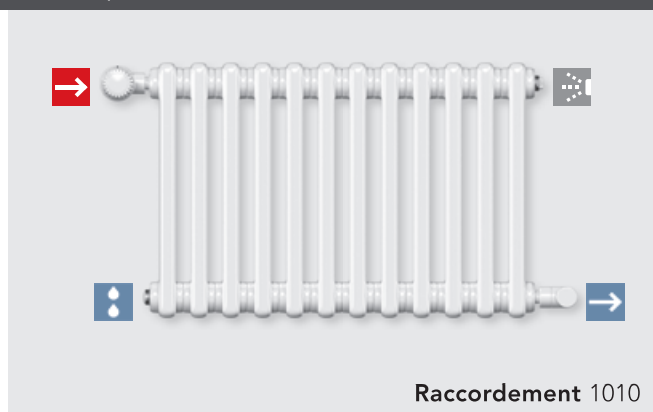
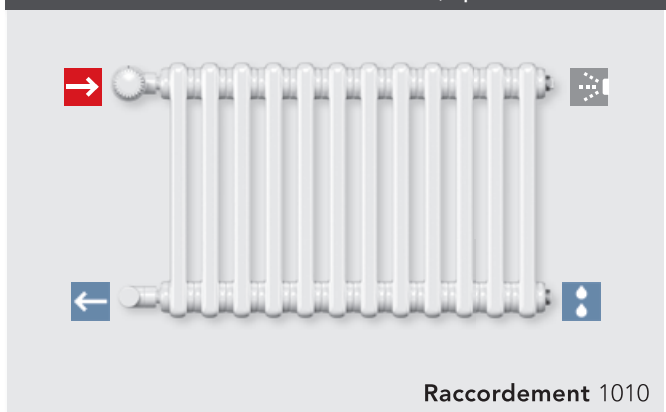

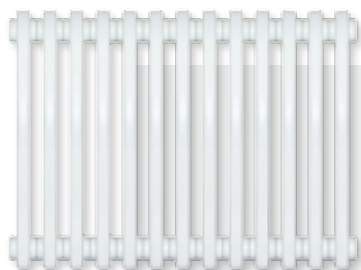

Téolys Horizontal Délai Réduit

L'allure classique tendance rétro et le design élégant des tubes profilés en forme de D permettent au Téolys d'habiller tous styles d'intérieur.

Caractéristique Gamme : Colonnes.
Version (Type/Modèle) : horizontal, plinthe.

Finition : couche primaire par électrophorèse et revêtement de finition en poudre époxy-polyester.
Couleur Standard : Blanc Sanitaire RAL 9016.

Dimensions

Hauteur (mm) : 300 à 750
Longueur (mm) : 400 à 2 000
Épaisseur (mm) : 63 à 177
Pas (mm) : 50

Options

Fixations : Consoles murales et pieds. p.68-69
Robinetterie : p.118-119

Raccordements :

Les quatre figures de raccordement suivantes sont possibles avec le Téolys Horizontal Délai Réduit.

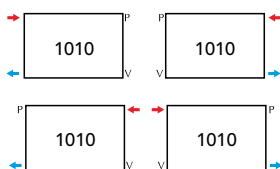

Raccordement : raccordement 1010 - Équipé de 4 orifices \varnothing 15/21, 1 bouchon purgeur et 1 bouchon plein.

Pression de service maximum: 10 bar.

Fixations livrées : Le prix des consoles murales pour les modèles en Délai Réduit est compris dans le prix du radiateur. p.68

3 colonnes - Épaisseur 101 mm

Hauteur (mm)	Longueur (mm)	Nombre éléments	Puissance (watts) Δt 50°C	Puissance (watts) Δt 30°C	Modèle	Prix H.T.€ blanc
600	800	16	1 042	547	D 3060-16	313,1
600	900	18	1 172	616	D 3060-18	352,3
600	1 000	20	1 302	684	D 3060-20	391,4
750	600	12	953	497	D 3075-12	252,1
750	700	14	1 112	580	D 3075-14	294,2
750	800	16	1 270	662	D 3075-16	336,2
750	900	18	1 429	745	D 3075-18	378,2
750	1 000	20	1 588	828	D 3075-20	420,2

2 colonnes - Épaisseur 63 mm

Hauteur (mm)	Longueur (mm)	Nombre éléments	Puissance (watts) Δt 50°C	Puissance (watts) Δt 30°C	Modèle	Prix H.T.€ blanc
500	400	8	319	170	D 2050-8	131,0
500	500	10	399	212	D 2050-10	163,8
600	700	14	658	349	D 2060-14	240,8
600	800	16	752	398	D 2060-16	275,2
750	400	8	462	244	D 2075-8	145,0
750	500	10	577	305	D 2075-10	181,3
750	600	12	692	366	D 2075-12	217,5
750	700	14	808	427	D 2075-14	253,8
750	800	16	923	488	D 2075-16	290,0
750	900	18	1039	549	D 2075-18	326,3

4 colonnes - Épaisseur 139 mm

Hauteur (mm)	Longueur (mm)	Nombre éléments	Puissance (watts) Δt 50°C	Puissance (watts) Δt 30°C	Modèle	Prix H.T.€ blanc
750	600	12	1 214	625	D 4075-12	305,3
750	700	14	1 417	729	D 4075-14	356,2
750	800	16	1 619	834	D 4075-16	407,1
750	900	18	1 822	938	D 4075-18	457,9
750	1 000	20	2 024	1042	D 4075-20	508,8
750	1 200	24	2 429	1250	D 4075-24	610,6



TÉOLYS Plinthe Délai Réduit

Fixations des modèles Plinthes p.68 :

- Pour modèle en 20 ou 30 éléments, 3 pieds sont à saisir lors de la commande.
- Pour modèle en 40 éléments, 5 pieds sont à saisir lors de la commande.

Raccordements : Les quatre figures de raccordement ci-dessus sont possibles avec le Téolys Plinthe Délai Réduit.

4 colonnes - Épaisseur 139 mm

Hauteur (mm)	Longueur (mm)	Nombre éléments	Puissance (watts) Δt 50°C	Puissance (watts) Δt 30°C	Modèle	Prix H.T.€ blanc
300	1 000	20	921	486	D 4030-20	364,6
300	1 500	30	1 368	729	D 4030-30	546,9
300	2 000	40	1 824	972	D 4030-40	729,2

5 colonnes - Épaisseur 177 mm

Hauteur (mm)	Longueur (mm)	Nombre éléments	Puissance (watts) Δt 50°C	Puissance (watts) Δt 30°C	Modèle	Prix H.T.€ blanc
300	1 000	20	1 120	594	D 5030-20	434,7
300	1 500	30	1 680	891	D 5030-30	652,0
300	2 000	40	2 240	1188	D 5030-40	869,3

FEE : pour toute commande inférieure à 800 H.T.€ nets, participation aux frais d'enregistrement et d'expédition de 32 € nets.

 Délai réduit

Téolys Vertical Délai Réduit

Sa forme élancée donne de la hauteur à vos pièces.

Caractéristique Gamme : Colonnes.
Version (Type/Modèle) : verticale.

Finition : couche primaire par électrophorèse et revêtement de finition en poudre époxy-polyester.
Couleur Standard : Blanc Sanitaire RAL 9016.

Dimensions

Hauteur (mm) : 2 000
Largeur (mm) : 300 à 800
Épaisseur (mm) : 63 et 101
Pas (mm) : 50

Options

Robinetterie : p.118-119

Raccordements Les quatre figures de raccordement suivantes sont possibles avec le Téolys Vertical Délai Réduit.

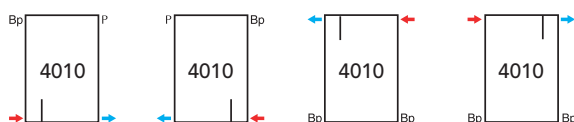

Profil des tubes :
Profilés en forme de D.

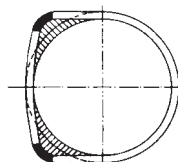

Raccordement Standard : **raccordement 4010** - Équipé de 4 orifices \varnothing 15/21, 1 bouchon purgeur et 1 bouchon plein.

Pression de service maximum: 10 bar.

Fixations livrées : Le prix des consoles murales pour les modèles en Délai Réduit est compris dans le prix du radiateur. p.68

2 colonnes - Épaisseur 63 mm

Hauteur (mm)	Largeur (mm)	Nombre éléments	Puissance (watts) Δt 50°C	Puissance (watts) Δt 30°C	Modèle	Prix H.T.€ blanc
2 000	300	6	881	447	D 2200-6	238,5
2 000	350	7	1 028	522	D 2200-7	278,3
2 000	400	8	1 174	596	D 2200-8	318,1
2 000	450	9	1 321	671	D 2200-9	357,8
2 000	500	10	1 468	745	D 2200-10	397,6
2 000	600	12	1 762	894	D 2200-12	477,1
2 000	700	14	2 055	1 043	D 2200-14	556,6
2 000	800	16	2 349	1 192	D 2200-16	636,1

3 colonnes - Épaisseur 101 mm

Hauteur (mm)	Largeur (mm)	Nombre éléments	Puissance (watts) Δt 50°C	Puissance (watts) Δt 30°C	Modèle	Prix H.T.€ blanc
2 000	400	8	1 577	795	D 3200-8	447,4
2 000	450	9	1 774	895	D 3200-9	503,4
2 000	500	10	1 971	994	D 3200-10	559,3
2 000	600	12	2 365	1 193	D 3200-12	671,1
2 000	700	14	2 759	1 392	D 3200-14	783,0
2 000	800	16	3 154	1 590	D 3200-16	894,9

FEE : pour toute commande inférieure à 800 H.T.€ nets, participation aux frais d'enregistrement et d'expédition de 32 € nets.





Téolys SUR MESURE

Le Téolys se décline à l'infini en 2,3,4,5 ou 6 colonnes en fonction de l'agencement de votre intérieur.

Caractéristique Gamme : Colonnes.
Version (Type/Modèle) : horizontale, plinthe, verticale.
Finition : couche primaire par électrophorèse et revêtement de finition en poudre époxy-polyester.

Couleur Standard : Blanc Sanitaire RAL 9016.
Raccordement : standard ou sur mesure.
Pression de service maximum: 10 bar.

Dimensions

Hauteur (mm) : 155 à 3 000
 Largeur (mm) : 4 à 40 éléments (minimum 4 éléments)
 Épaisseur (mm) : 2 à 6 colonnes
 Pas (mm) : 50

Options

Couleurs p.131
Suppléments :
 RAL (sauf RAL 9006 et 9007) et Sanitaire : + 20 %
 RAL 9006 et 9007 : + 40 %

Raccordements sur demande :
 raccordement réf. : 5011 - 6011 - 5016 - 6016 - 5013 - 6013. p.68
Fixations : Consoles murales et pieds. p.68-69
Robinetterie : p.118-119



↑ ↓ Hauteur (mm)	2 colonnes					3 colonnes					4 colonnes				
	Modèle	Nombre maxi d'éléments*	Puissance à l'élément en watts Δt 50°C	Puissance à l'élément en watts Δt 30°C	Prix H.T.€ à l'élément blanc (hors fixations)	Modèle	Nombre maxi d'éléments*	Puissance à l'élément en watts Δt 50°C	Puissance à l'élément en watts Δt 30°C	Prix H.T.€ à l'élément blanc (hors fixations)	Modèle	Nombre maxi d'éléments*	Puissance à l'élément en watts Δt 50°C	Puissance à l'élément en watts Δt 30°C	Prix H.T.€ à l'élément blanc (hors fixations)
155	2 016	40	12,7	6,8	14,8	3 016	40	17,5	9,4	15,7	4 016	40	22,8	12,2	17,8
300	2 030	40	25,2	13,5	15,0	3 030	40	35,4	18,9	16,3	4 030	40	45,6	24,3	18,2
350	2 035	40	29,0	15,5	15,3	3 035	40	40,5	21,6	16,7	4 035	40	52,0	27,3	18,7
400	2 040	40	32,6	17,4	15,6	3 040	40	45,5	24,6	17,2	4 040	40	58,4	30,9	19,2
450	2 045	40	36,3	19,3	16,0	3 045	40	50,5	26,7	18,0	4 045	40	64,7	34,1	20,0
500	2 050	40	39,9	21,2	16,4	3 050	40	55,4	29,2	18,6	4 050	40	70,9	37,2	20,6
550	2 055	40	43,5	23,1	16,8	3 055	40	60,3	31,7	19,1	4 055	40	77,0	40,2	21,2
565	2 057	40	44,5	23,6	16,9	3 057	40	61,7	32,5	19,3	4 057	40	78,9	41,1	22,1
600	2 060	40	47,0	24,9	17,2	3 060	40	65,1	34,2	19,6	4 060	40	83,1	43,2	22,2
665	2 067	40	51,6	27,3	17,6	3 067	40	71,3	37,3	20,5	4 067	40	91,0	47,1	25,0
750	2 075	40	57,6	30,5	18,1	3 075	40	79,4	41,4	21,0	4 075	40	101,2	52,1	25,4
900	2 090	40	68,2	35,8	19,2	3 090	40	93,6	48,5	22,5	4 090	30	118,9	60,7	29,0
1 000	2 100	40	75,3	39,4	19,9	3 100	40	103,0	53,1	23,7	4 100	30	130,7	66,4	31,2
1 100	2 110	19	82,3	42,9	21,0	3 110	19	112,3	57,7	27,2	4 110	19	142,4	72,1	35,4
1 200	2 120	19	89,3	46,4	23,2	3 120	19	121,7	62,3	31,2	4 120	19	154,0	77,8	39,2
1 500	2 150	19	110,6	56,9	30,7	3 150	19	149,8	76,1	41,4	4 150	15	189,0	94,8	55,3
1 800	2 180	19	132,2	67,4	35,5	3 180	19	178,1	90,0	52,1	4 180	13	224,0	112,1	66,3
2 000	2 200	19	146,8	74,5	39,8	3 200	19	197,1	99,4	55,9	4 200	13	247,3	123,9	73,3
2 200	2 220	19	161,6	91,7	44,7	3 220	19	216,3	109,0	63,1	4 220	10	271,0	136,1	81,8
2 500	2 250	15	184,2	92,9	50,3	3 250	15	245,4	123,8	71,7	4 250	10	306,6	154,7	92,3
2 800	2 280	15	207,4	104,8	55,1	3 280	12	276,0	139,4	80,4	4 280	10	342,8	174,1	104,3
3 000	2 300	15	223,1	113,3	58,1	3 300	12	295,2	150,2	86,4	4 300	8	367,3	187,4	110,8

FEE : pour toute commande inférieure à 800 H.T.€ nets, participation aux frais d'enregistrement et d'expédition de 32 € nets.

Barres de nippelage:

- Barre de nippelage de 1 000 mm..... Réf. : 6902101 136,0 H.T.€
- Barre de nippelage de 1 500 mm..... Réf. : 6902102 252,0 H.T.€
- Barre de nippelage de 2 000 mm..... Réf. : 6902103 257,5 H.T.€

Le Nippelage des radiateurs est possible jusqu'à 50 éléments pour les hauteurs de radiateurs de 155 mm à 2 000 mm et 25 éléments pour les hauteurs supérieures à 2 000 mm.

ATTENTION, les radiateurs de hauteur 155 mm ne peuvent être montés que sur pieds.



Téolys SUR MESURE

Options

Couleurs p.131

Suppléments :

RAL (sauf RAL 9006 et 9007) et Sanitaire : + 20%
RAL 9006 et 9007 : + 40%

Raccordements sur demande : raccordement réf. : 5011 - 6011 - 5016 - 6016 - 4010 & uniquement en version horizontale - réf : 5013 - 6013. p.68

Fixations : consoles murales et pieds. p.68-69

Robinetterie : p.118-119



Hauteur (mm)	5 colonnes					6 colonnes				
	Modèle	Nombre maxi d'éléments*	Puissance à l'élément en watts Δt 50°C	Puissance à l'élément en watts Δt 30°C	Prix H.T.€ à l'élément blanc (hors fixations)	Modèle	Nombre maxi d'éléments*	Puissance à l'élément en watts Δt 50°C	Puissance à l'élément en watts Δt 30°C	Prix H.T.€ à l'élément blanc (hors fixations)
155	5 016	40	28,7	15,2	21,4	6 016	40	34,8	18,5	25,0
300	5 030	40	56,0	29,7	21,7	6 030	40	66,4	35,0	25,3
350	5 035	40	64,0	33,8	22,2	6 035	40	75,9	39,9	26,1
400	5 040	40	71,9	37,8	22,4	6 040	40	85,3	44,7	27,0
450	5 045	40	79,6	41,8	23,6	6 045	40	94,6	49,4	27,3
500	5 050	40	87,3	45,6	24,1	6 050	40	103,8	54,1	28,2
550	5 055	40	94,9	49,4	25,0	6 055	35	112,8	58,6	29,4
565	5 057	40	97,2	50,6	25,9	6 057	35	115,5	60,0	30,5
600	5 060	40	102,5	53,2	26,1	6 060	35	121,8	63,2	30,6
665	5 067	35	112,2	58,1	30,0	6 067	30	133,4	68,9	34,2
750	5 075	30	124,8	64,2	30,1	6 075	25	148,5	76,4	35,0
900	5 090	25	146,8	75,0	34,0	6 090	20	174,7	89,3	39,6
1 000	5 100	25	161,3	82,1	36,3	6 100	20	192,0	97,8	42,5
1 100	5 110	19	175,8	89,1	42,5	6 110	15	209,2	106,0	50,2
1 200	5 120	19	190,2	96,2	48,5	6 120	15	226,3	114,6	56,9
1 500	5 150	15	233,2	117,2	68,3	6 150	15	277,4	139,7	81,6
1 800	5 180	10	276,1	138,6	81,3	6 180	10	328,4	165,0	96,5
2 000	5 200	10	304,9	153,0	90,7	6 200	10	362,3	182,3	107,4
2 200	5 220	10	333,7	167,9	100,4	6 220	7	396,4	200,0	118,3
2 500	5 250	8	377,2	191,1	112,8	6 250	7	447,8	227,7	134,3
2 800	5 280	8	421,2	215,4	125,1	6 280	7	499,5	257,1	150,6
3 000	5 300	6	450,8	232,3	134,0	6 300	6	534,3	277,9	160,1

Important :
*Si vous commandez un radiateur **Téolys** avec un nombre d'éléments supérieur au nombre maxi indiqué dans le tableau ci-contre, vous recevrez un radiateur en 2 ou 3 parties. Ces parties doivent être assemblées sur le chantier. Les nipples et joints sont livrés sans supplément de prix. **Vous devez cependant disposer d'une barre pour nippler, voir suppléments en p.66.**

FEE : pour toute commande inférieure à 800 H.T.€ nets, participation aux frais d'enregistrement et d'expédition de 32 € nets.

Principe de commande Téolys sur mesure

Quantité de radiateurs	Nombre de colonnes	Hauteur en mm	Nombre d'éléments	N° du raccordement	Fixations murales	Couleur

Exemple :

1	2	2000	12	10	10	0	A
---	---	------	----	----	----	---	---

Il s'agit d'un radiateur **Téolys**, 2 colonnes, de 2 000 mm de hauteur, de 12 éléments avec un raccordement par le dessous à entraxe 50 mm en couleur RAL 9016 (Réf. A) avec fixations murales (Réf. 0).

Raccordement sur mesure

Téolys SUR MESURE 

Les radiateurs **Téolys** sont livrés sans étriers ce qui les rend réversibles.

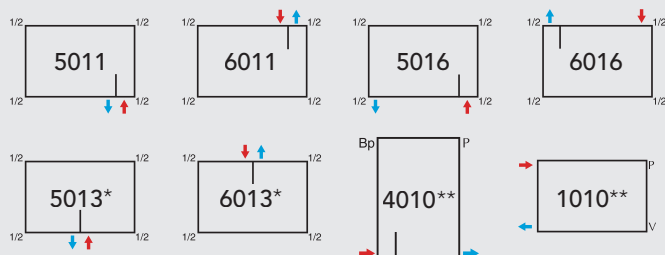

* Raccordements 5013 uniquement disponible pour un nombre maximum de 30 éléments et uniquement pour un nombre paire d'éléments.

Raccordements (suppléments)

- Réf. : 1010 sans supplément
- Réf. : 5011 – 6011 – 5016 – 6016 – 5013 – 4010 **65,8 H.T.€**



Couleurs

Suppléments p.131 :

- Couleur de base : RAL 9016 (Réf. : A)
- RAL (sauf RAL 9006 et 9007) et Sanitaire : + 20 %
- RAL 9006 et 9007 : + 40 %

Système de fixations

Consoles murales équerres (Réf. : 0) :

- Isolées acoustiquement
- Distance au mur : 12, 30, 38 et 48 mm
- Boîte de 4 fixations Réf. : AZ13DZ9522231000 **17,6 H.T.€**
- Boîte de 6 fixations Réf. : AZ13DZ9522232000 **23,2 H.T.€**

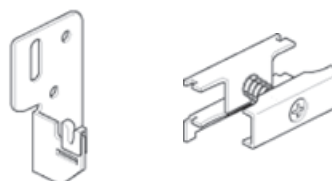

Option pied réglable FK5: (montage possible pour une hauteur de radiateur comprise entre 300 et 1 000 mm).

- **Uniquement** en Blanc RAL 9016.
- Pied réglable de 80-110mm: AZ13DZ9522724000 **31 H.T.€**
- Pied réglable de 110-170mm: AZ13DZ9522725000 **31 H.T.€**
- Pied réglable de 170-290mm: AZ13DZ9522723000 **31 H.T.€**

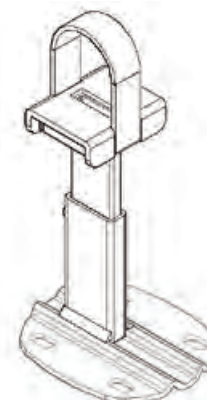

2, 3, 4, 5 et 6 colonnes		
Nombre d'éléments		Nombre de pieds par radiateur
De	à	
4	20	2 ou 3*
21	36	3
37	52	5
53	68	7

* ATTENTION : pour une parfaite tenue rectiligne lors de la pose du radiateur, nous vous conseillons d'ajouter un pied supplémentaire.



Système de fixation – TéoLys

Système de fixations														
Hauteur ↕	2 colonnes				Hauteur ↕	3 colonnes				Hauteur ↕	4 colonnes			
	Nombre d'éléments maximum	Nombre de consoles par modèle				Nombre d'éléments maximum	Nombre de consoles par modèle				Nombre d'éléments maximum	Nombre de consoles par modèle		
		4	6	8			4	6	8			4	6	8
300-1 000	40	4 à 38	38 à 40	-	300-900	40	4 à 22	23 à 40	-	300-665	40	4 à 20	21 à 40	-
1 000-2 000	19	4 à 19	-	-	1 000	40	4 à 22	23 à 39	40	750	40	4 à 20	21 à 38	39 à 40
2 200	19	4 à 18	19	-	1 100-1 200	19	4 à 19	-	-	900	30	4 à 20	21 à 30	-
2 500	15	4 à 15	-	-	1 500	19	4 à 17	18 à 19	-	1 000	30	4 à 19	20 à 29	30
2 800	15	4 à 14	15	-	1 800	19	4 à 15	16 à 19	-	1 100	19	4 à 18	19	-
3 000	15	4 à 13	14 à 15	-	2 000	19	4 à 13	14 à 19	-	1 200	19	4 à 16	17 à 19	-
					2 200	19	4 à 12	13 à 18	19	1 500	15	4 à 13	14 à 15	-
					2 500	15	4 à 10	11 à 15	-	1 800	13	4 à 11	12 à 13	-
					2 800-3 000	12	4 à 9	10 à 12	-	2 000	13	4 à 10	11 à 13	-
										2 200	13	4 à 9	10 à 13	-
										2 500	10	4 à 9	10	-
										2 800	10	4 à 7	8 à 10	-
										3 000	8	4 à 6	7 à 8	-

Système de fixations									
Hauteur ↕	5 colonnes				Hauteur ↕	6 colonnes			
	Nombre d'éléments maximum	Nombre de consoles par modèle				Nombre d'éléments maximum	Nombre de consoles par modèle		
		4	6	8			4	6	8
500	40	4 à 20	21 à 40	-	300-400	40	4 à 20	21 à 40	-
600	40	4 à 20	21 à 37	38 à 40	500	40	4 à 20	21 à 36	37 à 40
665	35	4 à 20	21 à 34	35	600	35	4 à 20	21 à 31	32 à 35
750	30	4 à 20	21 à 30	-	665	30	4 à 19	20 à 28	29 à 30
900	25	4 à 17	18 à 25	-	750	25	4 à 17	18 à 25	-
1 000	25	4 à 15	16 à 23	24 à 25	900	20	4 à 14	15 à 20	-
1 100	19	4 à 14	15 à 19	-	1 000	20	4 à 13	14 à 19	20
1 200	19	4 à 13	14 à 19	-	1 100	15	4 à 12	13 à 15	-
1 500	15	4 à 10	11 à 15	-	1 200	15	4 à 11	12 à 15	-
1 800	10	4 à 9	10	-	1 500	15	4 à 9	10 à 13	14 à 15
2 000	10	4 à 8	9 à 10	-	1 800	10	4 à 7	8 à 10	-
2 200	10	4 à 7	8 à 10	-	2 000	10	4 à 6	7 à 10	-
2 500	8	4 à 6	7 à 8	-	2 200	7	4 à 6	7	-
2 800	8	4 à 5	6 à 8	-	2 500	7	4 et 5	6 et 7	-
3 000	6	4 et 5	6	-	2 800	7	4	5 à 7	-
					3 000	6	4	5 et 6	-

Reggane Déco Horizontal

Sobre, élégant et moderne à la fois, le Reggane Déco s'intègre parfaitement dans tous les styles d'intérieur grâce à ses lignes décoratives finement structurées.

Caractéristique Gamme : Panneau décoratif.
Version (Type/Modèle) : 21D et 22D.

Finition : couche primaire par électrophorèse et revêtement de finition en poudre époxy-polyester.

Couleur Standard : Disponible **uniquement** en Blanc Sanitaire RAL 9016.

Raccordement : Équipé de 4 orifices de raccordement ø 15/21.

Pression de service maximum : 6 bar.

Fixations livrées : Consoles de fixations cloisons légères comprises dans le prix du radiateur.

Dimensions

Hauteur (mm) : 400, 600 et 750
Longueur (mm) : 450 à 1 500
Épaisseur (mm) : 58 et 105
Pas (mm) : 50

Options

Fixations : consoles et pieds. p.71
Robinetterie : p.118-119

Modèle 21D

Hauteur (mm)		400			600			750		
↔ Longueur (mm)	Nombre éléments	Prix H.T.€ blanc	Puissance (watts) Δt 50°C	Puissance (watts) Δt 30°C	Prix H.T.€ blanc	Puissance (watts) Δt 50°C	Puissance (watts) Δt 30°C	Prix H.T.€ blanc	Puissance (watts) Δt 50°C	Puissance (watts) Δt 30°C
450	9	219,4	412	201	244,1	566	279	273,3	662	329
600	12	267,2	550	268	297,5	755	372	332,9	882	438
700	14	299,2	641	312	333,2	881	434	372,7	1 029	511
800	16	331,2	733	357	368,6	1 006	496	412,4	1 176	584
900	18	363,2	824	401	404,4	1 132	558	452,2	1 323	657
1 000	20	395,1	916	446	440,1	1 258	620	492,0	1 470	730
1 100	22	427,1	1 008	491	475,6	1 384	682	531,5	1 617	803
1 200	24	459,1	1 099	535	511,1	1 510	744	571,3	1 764	876
1 350	27	506,9	1 237	602	564,7	1 698	837	631,0	1 985	986
1 500	30	554,9	1 374	669	618,0	1 887	930	690,6	2 205	1 095

21D

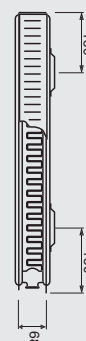

Modèle 22D

Hauteur (mm)		400			600			750		
↔ Longueur (mm)	Nombre éléments	Prix H.T.€ blanc	Puissance (watts) Δt 50°C	Puissance (watts) Δt 30°C	Prix H.T.€ blanc	Puissance (watts) Δt 50°C	Puissance (watts) Δt 30°C	Prix H.T.€ blanc	Puissance (watts) Δt 50°C	Puissance (watts) Δt 30°C
450	9	259,3	552	268	294,7	761	374	333,9	894	443
600	12	315,5	736	358	358,6	1 015	499	405,9	1 192	590
700	14	353,0	858	417	401,6	1 184	582	453,7	1 390	689
800	16	390,5	981	477	444,2	1 354	666	501,7	1 589	787
900	18	427,8	1 103	536	486,8	1 523	749	549,6	1 787	886
1 000	20	465,3	1 226	596	529,7	1 692	832	597,6	1 986	984
1 100	22	502,8	1 349	656	572,4	1 861	915	645,4	2 185	1 082
1 200	24	540,4	1 471	715	615,3	2 030	998	693,4	2 383	1 191
1 350	27	596,5	1 655	805	679,3	2 284	1 123	765,2	2 681	1 328
1 500	30	652,6	1 839	894	743,4	2 538	1 248	837,1	2 979	1 476

22D

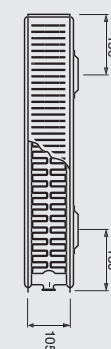

FEE : pour toute commande inférieure à 800 H.T.€ nets, participation aux frais d'enregistrement et d'expédition de 32 € nets.

 Délai réduit

Reggane Déco Vertical

Équipé de joues latérales perforées, le Reggane Déco Vertical habille de manière esthétique votre pièce.

Caractéristique Gamme : Panneau décoratif.
Version (Type/Modèle) : 21 DV.

Finition : couche primaire par électrophorèse et revêtement de finition en poudre époxy-polyester.
Couleur Standard : Disponible **uniquement** en Blanc Sanitaire RAL 9016.

Dimensions

Hauteur (mm) : 1 800, 1 950 et 2 100
Largeur (mm) : 450, 600 et 750
Épaisseur (mm) : 85
Pas (mm) : 50

Options

Raccordements sur demande : Installation monotube : utiliser obligatoirement une robinetterie type H (**non fourni**).
Robinetterie : p.118-119



Raccordements

Raccordement Standard : Réversible, alimenté par le haut ou le bas, 6 orifices de raccordement ø 15/21 (dont 2 orifices centraux entraxe 50 mm), 3 bouchons pleins et 1 purgeur.

Pression de service maximum : 6 bar.

Fixations livrées : Consoles de fixations cloisons légères. (identiques au Reggane 3000 Vertical p.100)

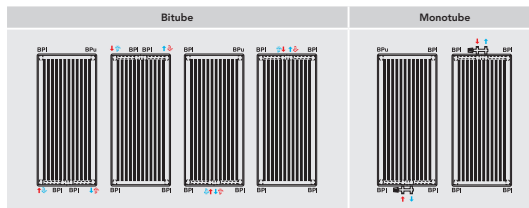

Modèle 21DV

Hauteur (mm)		1800			1950			2100		
Longueur (mm)	Nombre éléments	Prix H.T.€ blanc	Puissance (watts) Δt 50°C	Puissance (watts) Δt 30°C	Prix H.T.€ blanc	Puissance (watts) Δt 50°C	Puissance (watts) Δt 30°C	Prix H.T.€ blanc	Puissance (watts) Δt 50°C	Puissance (watts) Δt 30°C
450	9	670,2	1 338	679	691,6	1 399	715	696,8	1 457	743
600	12	798,0	1 784	905	828,4	1 865	953	838,7	1 942	990
750	15	926,1	2 230	1 131	964,7	2 331	1 191	979,7	2 428	1 238

FEE : pour toute commande inférieure à 800 H.T.€ nets, participation aux frais d'enregistrement et d'expédition de 32 € nets.

Système de fixation – Reggane Déco Horizontal

 Délai réduit

Consoles Cloisons légères pour 21D et 22D (comprises dans le prix)

Ref.	Hauteur (mm)	Prix H.T.€ (à l'unité)
Console		
AZ04BWCS50004001	400	5,1
AZ04BWCS50006001	600	7,3
AZ04BWCS50007501	750	7,8
9010082900	900	9,6
Kit visseries et bouchons		
AZ04MWCS52200000	Kit*	3,5

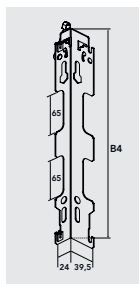

• 2 écartements possibles : 24 et 39,5 mm.
* Kit : pour radiateurs d'une longueur inférieure ou égale à 1600 mm.

Pied central		
Modèle	Hauteur (mm)	Prix H.T.€ (l'unité)
AZ04BSU057799900	300 à 900	21,3

Cache-tube pour pied central	
Modèle	Prix H.T.€ (l'unité)
AZ04MSUH57017000	8,9

Cache-embase pour pied central	
Modèle	Prix H.T.€ (l'unité)
AZ04MSUA57016000	11,2

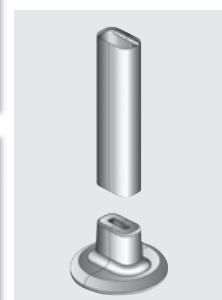
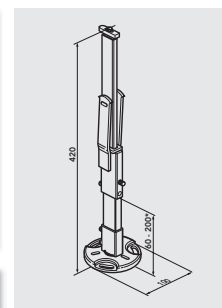

FEE : pour toute commande inférieure à 800 H.T.€ nets, participation aux frais d'enregistrement et d'expédition de 32 € nets.



T6-Plan 

Le T6-Plan répond aux tendances design et épurées actuelles avec sa face avant lisse et assure également un gain de temps lors de l'installation grâce à son raccordement central.

Caractéristique Gamme : Face Plane.
Version (Type/Modèle) : 11PM, 21PM, 22PM et 33PM.
Finition : couche primaire par électrophorèse et revêtement de finition en poudre époxy-polyester.
Couleur Standard : Blanc Sanitaire RAL 9016.
Raccordement Standard : Équipé de 6 orifices. (4 orifices ø 15/21 et 2 orifices ø 20/27 eurocône)

Livré avec : un insert thermostatique, bouchon de vidange, bouchon purgeur et bouchon plein pré-montés.
Pression de service maximum: 10 bar.
Fixations : Pourvu d'étriers soudées à l'arrière.
Livrés avec des consoles en L (séparément de l'emballage et inclus dans le prix du radiateur), joues latérales et grille.



Dimensions

Hauteur (mm) :300 à 900
 Largeur (mm) :400 à 1 600
 Épaisseur (mm) :63 à 168
 Pas (mm) :40

Options

 Couleurs p.131
 Suppléments : nous consulter

Fixations : consoles, pieds, cache-tube p.77
Robinetterie : Insert thermostatique (monté en haut à droite en usine), possibilité à tout moment, même ultérieurement, de monter le robinet à gauche sans difficulté, sans retourner le radiateur. p.77

Raccordement bitube classique

Attention :
 Lors de l'utilisation en raccordement classique remplacer les bouchons de protection centraux par des bouchons pleins. Réf. AZ0PL000C0002000



A: du même côté

B: en diagonale

Hauteur (mm)	Modèle	300					
		22PM			33PM		
↔	Longueur (mm)	Prix H.T.€ blanc	Puissance Δt 50°C (watts)	Puissance Δt 30°C (watts)	Prix H.T.€ blanc	Puissance Δt 50°C (watts)	Puissance Δt 30°C (watts)
400		265,8	428	220	379,4	626	320
520		326,4	557	285	472,7	814	417
600		355,2	643	329	520,9	940	481
720		394,8	771	395	600,0	1 128	577
800		427,3	857	439	645,8	1 253	641
920		455,2	985	505	690,0	1 441	737
1 000		475,5	1 071	549	727,6	1 566	801
1 120		523,9	1 200	615	799,4	1 754	897
1 200		552,7	1 285	659	853,9	1 879	961
1 320		562,7	1 414	725	876,7	2 067	1 057
1 400		611,2	1 499	769	959,1	2 192	1 121
1 600		714,8	1 714	878	1 130,3	2 506	1 282

Hauteur (mm)	Modèle	400											
		11PM			21PM			22PM			33PM		
↔	Longueur [mm]	Prix H.T.€ blanc	Puissance Δt 50°C (watts)	Puissance Δt 30°C (watts)	Prix H.T.€ blanc	Puissance Δt 50°C (watts)	Puissance Δt 30°C (watts)	Prix H.T.€ blanc	Puissance Δt 50°C (watts)	Puissance Δt 30°C (watts)	Prix H.T.€ blanc	Puissance Δt 50°C (watts)	Puissance Δt 30°C (watts)
400		216,1	264	134	268,5	395	201	294,5	534	271	427,0	778	392
520		257,9	343	175	308,5	514	261	350,3	695	353	534,5	1 012	510
600		276,4	396	202	335,2	593	301	381,5	802	407	592,7	1 168	588
720		-	-	-	389,7	711	361	441,5	962	488	686,4	1 401	706
800		-	-	-	417,9	790	402	472,7	1 069	542	742,1	1 557	784
920		-	-	-	438,5	909	462	513,6	1 229	624	795,5	1 790	902
1 000		-	-	-	485,2	988	502	545,2	1 336	678	849,4	1 946	980
1 120		-	-	-	-	-	-	592,7	1 496	759	937,3	2 180	1 098
1 200		-	-	-	-	-	-	623,9	1 603	914	991,5	2 335	1 176
1 320		-	-	-	-	-	-	637,9	1 764	895	1 020,6	2 569	1 294
1 400		-	-	-	-	-	-	667,9	1 870	949	1 118,8	2 724	1 372
1 600		-	-	-	-	-	-	835,5	2 138	1 085	1 320,6	3 114	1 568

FEF : pour toute commande inférieure à 800 H.T.€ nets, participation aux frais d'enregistrement et d'expédition de 32 € nets.



T6-Plan – Hauteur 500 et 600

Hauteur (mm)		500											
Modèle		11PM			21PM			22PM			33PM		
		Prix H.T.€ blanc	Puissance Δt 50°C (watts)	Puissance Δt 30°C (watts)	Prix H.T.€ blanc	Puissance Δt 50°C (watts)	Puissance Δt 30°C (watts)	Prix H.T.€ blanc	Puissance Δt 50°C (watts)	Puissance Δt 30°C (watts)	Prix H.T.€ blanc	Puissance Δt 50°C (watts)	Puissance Δt 30°C (watts)
Longueur (mm)													
400		220,0	314	160	281,2	469	242	313,3	608	310	446,4	857	435
520		263,3	408	209	328,8	610	314	390,0	790	402	559,1	1 114	565
600		282,7	470	241	357,0	704	362	423,6	912	464	621,2	1 285	652
720		-	-	-	409,7	845	435	473,9	1 094	557	720,6	1 542	783
800		-	-	-	437,9	938	483	507,3	1 216	619	780,6	1 714	870
920		-	-	-	473,0	1 079	556	549,1	1 398	712	837,3	1 971	1 000
1 000		-	-	-	500,0	1 173	604	582,7	1 520	774	895,2	2 142	1 087
1 120		-	-	-	-	-	-	633,0	1 702	867	988,2	2 399	1 217
1 200		-	-	-	-	-	-	666,4	1 824	929	1 046,4	2 570	1 304
1 320		-	-	-	-	-	-	699,7	2 006	1 022	1 077,9	2 827	1 435
1 400		-	-	-	-	-	-	731,2	2 128	1 084	1 170,6	2 999	1 522
1 600		-	-	-	-	-	-	847,3	2 432	1 238	1 369,7	3 427	1 739

Hauteur (mm)		600											
Modèle		11PM			21PM			22PM			33PM		
		Prix H.T.€ blanc	Puissance Δt 50°C (watts)	Puissance Δt 30°C (watts)	Prix H.T.€ blanc	Puissance Δt 50°C (watts)	Puissance Δt 30°C (watts)	Prix H.T.€ blanc	Puissance Δt 50°C (watts)	Puissance Δt 30°C (watts)	Prix H.T.€ blanc	Puissance Δt 50°C (watts)	Puissance Δt 30°C (watts)
Longueur (mm)													
400		227,3	338	174	288,2	520	268	331,8	668	337	427,0	967	490
520		271,5	439	226	338,2	677	348	403,3	868	438	559,7	1 257	636
600		290,6	506	260	363,0	781	401	440,0	1 001	506	653,6	1 451	734
720		323,0	608	312	410,6	937	482	494,5	1 202	607	759,4	1 741	881
800		338,5	675	347	452,4	1 041	535	530,9	1 335	674	824,2	1 934	979
920		349,7	776	399	473,0	1 197	615	576,1	1 535	776	883,6	2 225	1 126
1 000		367,9	844	434	498,2	1 301	669	610,6	1 669	843	944,8	2 418	1 224
1 120		-	-	-	565,5	1 457	749	687,6	1 869	944	1 044,2	2 708	1 371
1 200		-	-	-	591,8	1 561	803	722,7	2 003	1 012	1 106,1	2 902	1 469
1 320		-	-	-	613,3	1 717	883	737,0	2 203	1 113	1 139,7	3 192	1 616
1 400		-	-	-	638,8	1 821	937	770,9	2 337	1 180	1 252,7	3 385	1 714
1 600		-	-	-	779,7	2 082	1 070	962,7	2 670	1 349	1 482,1	3 869	1 958

FEE : pour toute commande inférieure à 800 H.T.€ nets, participation aux frais d'enregistrement et d'expédition de 32 € nets.

 Délai réduit

T6-Plan – Hauteur 750 et 900

Hauteur (mm)	750								
Modèle	11PM			21PM			22PM		
 Longueur (mm)	Prix H.T.€ blanc	Puissance Δt 50°C (watts)	Puissance Δt 30°C (watts)	Prix H.T.€ blanc	Puissance Δt 50°C (watts)	Puissance Δt 30°C (watts)	Prix H.T.€ blanc	Puissance Δt 50°C (watts)	Puissance Δt 30°C (watts)
400	246,7	419	210	321,6	622	320	369,6	805	400
520	298,3	545	273	366,5	809	416	458,8	1 046	520
600	318,2	629	315	421,0	933	480	508,2	1 207	600
720	352,4	755	378	470,8	1 120	576	572,8	1 449	720
800	372,5	838	420	503,9	1 244	640	616,1	1 610	800
920	383,4	964	483	545,6	1 431	736	648,5	1 851	920
1 000	406,5	1.048	525	580,9	1 555	800	697,4	2 012	1 000
1 120	-	-	-	630,5	1 742	896	790,2	2 253	1 120
1 200	-	-	-	663,7	1 866	960	833,4	2 414	1 200
1 320	-	-	-	677,9	2 053	1 056	853,4	2 656	1 320
1 400	-	-	-	730,0	2 177	1 120	894,6	2 817	1 400
1 600	-	-	-	895,6	2 488	1 280	1 107,6	3 219	1 620

Hauteur (mm)	900											
Modèle	11PM			21PM			22PM			33PM		
 Longueur (mm)	Prix H.T.€ blanc	Puissance Δt 50°C (watts)	Puissance Δt 30°C (watts)	Prix H.T.€ blanc	Puissance Δt 50°C (watts)	Puissance Δt 30°C (watts)	Prix H.T.€ blanc	Puissance Δt 50°C (watts)	Puissance Δt 30°C (watts)	Prix H.T.€ blanc	Puissance Δt 50°C (watts)	Puissance Δt 30°C (watts)
400	277,9	480	244	369,1	708	359	433,7	899	452	593,3	1 264	638
520	340,0	623	317	440,0	920	467	537,7	1 169	587	748,8	1 643	830
600	364,8	719	365	480,3	1 061	539	589,1	1 349	677	837,9	1 895	958
720	412,7	863	438	570,6	1 274	647	681,4	1 619	813	978,8	2 274	1 149
800	437,6	959	487	612,1	1 415	718	734,5	1 798	903	1 064,8	2 527	1 277
920	452,4	1 103	560	662,1	1 627	826	775,5	2 068	1 039	1 147,3	2 906	1 468
1 000	483,6	1 199	609	701,5	1 769	898	839,8	2 248	1 129	1 230,6	3 159	1 596
1 120	-	-	-	760,9	1 981	1 006	915,8	2 518	1 264	1 363,0	3 538	1 788
1 200	-	-	-	800,3	2 123	1 078	966,4	2 698	1 355	1 446,7	3 791	1 915
1 320	-	-	-	836,1	2 335	1 185	1 019,5	2 967	1 490	1 494,2	4 170	2 107
1 400	-	-	-	874,8	2 477	1 257	1 283,9	3 147	1 581	1 647,3	4 423	2 234
1 600	-	-	-	1 009,1	2 830	1 437	1 437,8	3 597	1 806	1 953,6	5 054	2 554

FEE : pour toute commande inférieure à 800 H.T.€ nets, participation aux frais d'enregistrement et d'expédition de 32 € nets.

 Délai réduit



Plan Vertical

Grâce à son design et son raccordement central, le Plan Vertical offre le confort idéal.

Caractéristique Gamme : Face Plane.
Version (Type/Modèle) : 21PM et 22PM.

Finition : couche primaire par électrophorèse et revêtement de finition en poudre époxy-polyester.

Couleur Standard : Blanc Sanitaire RAL 9016.

Dimensions

Hauteur (mm) : 1 800, 1 950, 2 100
 Largeur (mm) : 300, 450, 600, 750
 Épaisseur (mm) : 111 et 136
 Pas (mm) : 50

Options

 Couleurs p.131
 Suppléments : nous consulter
 Accessoires : porte-serviettes. p.77

Raccordements

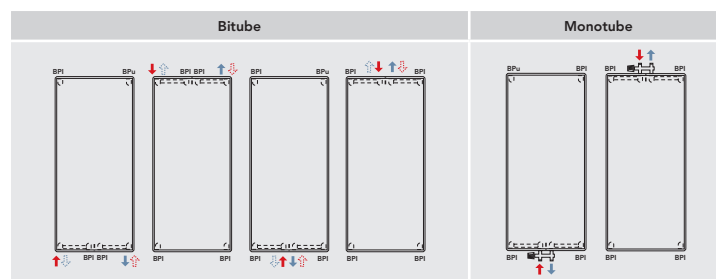



Raccordement : Équipé de 6 orifices (2 orifices \varnothing 15/21 au centre à entraxe 50 mm et 4 orifices \varnothing 15/21 sur les côtés), bouchon purgeur et bouchon plein pré-montés.

Pression de service maximum: 6 bar.

Fixations livrées : consoles murales et joues latérales.

Hauteur (mm)		1800					
Modèle		21PV			22PV		
 Largeur (mm)		Prix H.T.€ blanc	Puissance Δt 50°C (watts)	Puissance Δt 30°C (watts)	Prix H.T.€ blanc	Puissance Δt 50°C (watts)	Puissance Δt 30°C (watts)
300		506,3	886	452	571,0	1 046	528
450		606,3	1 329	678	685,2	1 569	792
600		721,9	1 772	903	815,8	2 092	1 056
750		838,6	2 215	1 129	-	-	-





















Hauteur (mm)		1950					
Modèle		21PV			22PV		
 Largeur (mm)		Prix H.T.€ blanc	Puissance Δt 50°C (watts)	Puissance Δt 30°C (watts)	Prix H.T.€ blanc	Puissance Δt 50°C (watts)	Puissance Δt 30°C (watts)
300		520,8	936	476	587,7	1 103	532
450		620,2	1 404	714	700,9	1 654	798
600		743,0	1 873	953	839,6	2 205	1 065
750		865,1	2 341	1 191	977,5	2 756	1 331

Hauteur (mm)		2100					
Modèle		21PV			22PV		
 Largeur (mm)		Prix H.T.€ blanc	Puissance Δt 50°C (watts)	Puissance Δt 30°C (watts)	Prix H.T.€ blanc	Puissance Δt 50°C (watts)	Puissance Δt 30°C (watts)
300		539,6	978	495	610,4	1 161	588
450		641,3	1 467	743	724,7	1 742	881
600		771,7	1 957	990	872,0	2 323	1 175
750		901,7	2 446	1 238	1 018,9	2 903	1 468

FEE : pour toute commande inférieure à 800 H.T.€ nets, participation aux frais d'enregistrement et d'expédition de 32 € nets.

 Délai réduit

T6-Plan - Système de fixation et accessoires

Aperçu	Référence	Description	Prix Public H.T.€
	AZ0BW030W0002000 AZ0BW040W0002000 AZ0BW050W0002000 AZ0BW060W0002000 AZ0BW075W0002000 AZ0BW090W0002000	Console en L pour hauteur 300 mm Console en L pour hauteur 400 mm Console en L pour hauteur 500 mm Console en L pour hauteur 600 mm Console en L pour hauteur 750 mm Console en L pour hauteur 900 mm	16,8 18,2 19,4 19,7 21,2 24,4
	AZ0BU00012002000	Jeu de 2 consoles angulaires pour type 11 PM	16,1
	AZ04BSU057799900	Pied T6-Plan pour panneau avec ailettes	21,3
	AZ04MSUA57016000	Cache-tube pied T6-Plan	8,9
	AZ04MSUH57017000	Cache-embase pied T6-Plan	11,2
	AZ0PL000B0001000	Bouchons pleins 1/2G	2,4
	AZ0PL000V1001000	Bouchon purgeur spécial T6-Plan 1/2G	5,2
	AZ0PL000D0001000	Bouchon de vidange T6-Plan 1/2G	2,9
	AZ0PL000C0002000	Bouchon plein 3/4G	6,4
	AZ0FT000B1001000	Equerre de montage pour murs pleins	43,4
	AZ0FT000B0001000	Equerre de montage pour cloisons creuses	63,9
	AZ0MT000A0001000	Plaque adaptable sur équerre de montage pour cloisons creuses	8,0
	AZ0MT00040001000	Cheville spéciale à expansion pour équerre de montage pour cloisons creuses	1,9
	AZ0MT000E0001000	By-pass 3/4" pour garbarit de montage	10,8
	AZ0MM000K0001000	Clé multifonctionnelle pour vidange et purge	2,1
	AZ0PL000D1001000	Clé à purge	4,8
	AZ0HE000H1001000	Tête manuelle T6-Plan	3,7
	TRVDAN2 NOUVEAU	Nouvelle tête thermostatique T6 <small>Idéal pour les bâtiments basse consommation</small> valeur certifiée par 	27,0
ACCESSOIRES PLAN Vertical			
	AZ14BTKF00030000 AZ14BTKF00045000 AZ14BTKF00060000 AZ14BTKF00075000	Barre porte-serviettes en acier pour Plan Vertical 300 mm Barre porte-serviettes en acier pour Plan Vertical 450 mm Barre porte-serviettes en acier pour Plan Vertical 600 mm Barre porte-serviettes en acier pour Plan Vertical 750 mm	169,2 185,7 194,1 202,4

