

# HYGIENEHEIZKÖRPER



**HYGIENE KOMPAKTHEIZKÖRPER**

Anschlüsse:  
4 x G 1/2" I. G.



**T6-HYGIENE MITTENANSCHLUSSHEIZKÖRPER**

Anschlüsse:  
4 x G 1/2" I. G. und  
2 x G 3/4" A. G.  
unten mittig

Der Eignungsnachweis für den Einbau der **HYGIENE KOMPAKTHEIZKÖRPER** und **T6-HYGIENE MITTENANSCHLUSSHEIZKÖRPER** in Räumen mit besonderen hygienischen Anforderungen wird durch das **Hygienegutachten der Ernst Moritz Arndt Universität Greifswald** unterstrichen. Die **HYGIENEHEIZKÖRPER** wurden speziell für den Einsatz in Krankenhäusern bzw. für die Installation in Räumen mit besonderen hygienischen Anforderungen konzipiert.

**Vorteile:**







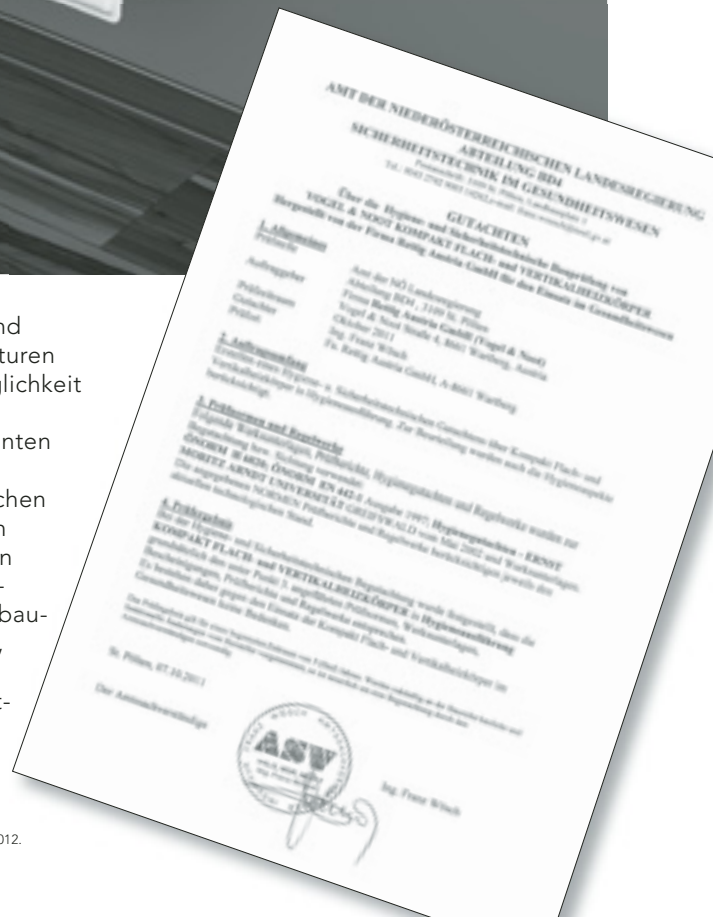

- keine Staub- und Schmutzansammlungen an Abdeckungen und Seitenteilen

- großzügiger Innenabstand ohne kleinräumige Strukturen
- einfache Reinigungsmöglichkeit
- hochwertig verarbeitete, gerundete Ecken und Kanten

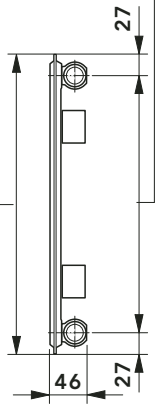
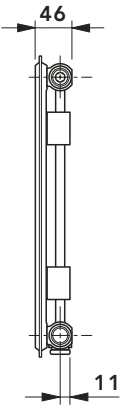
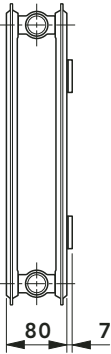
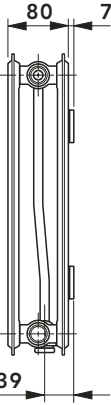
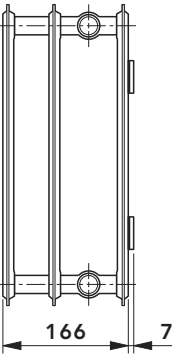
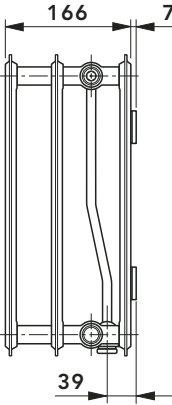
Um nicht nur den hygienischen Vorschriften und Richtlinien gerecht zu werden, sondern auch die notwendige Alternative in Bezug auf die Einbausituation bieten zu können, werden die Hygieneheizkörper als T6 und Kompaktausführung angeboten.

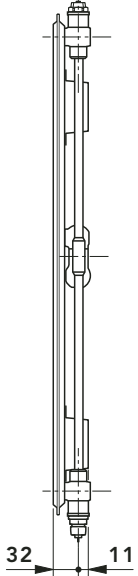
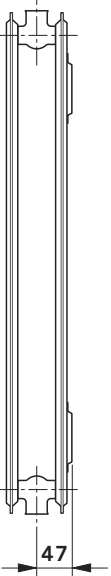
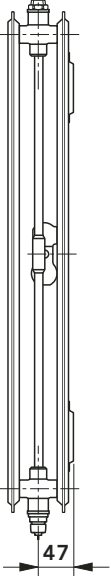

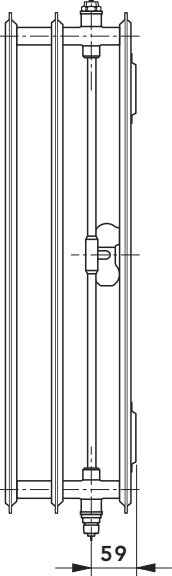
## Typenübersicht

Typenübersicht																								
Type	10				10 VM				20				20 VM				30				30 VM			
  																								
																								
	einlagig				zweilagig				zweilagig				dreilagig				dreilagig							
Type	10 / 10 VM				20 / 20 VM				30 / 30 VM				30 / 30 VM				30 / 30 VM							
Bauhöhe  [mm]	300	400	500	600	900	300	400	500	600	900	300	400	500	600	900	300	400	500	600	900				
Baulänge  [mm]	bis 1200		bis 2400		bis 2600		bis 1400		bis 2400		bis 3000		bis 2000		bis 3000		bis 2200		bis 1800					
Stufung	alle Baulängen beginnend mit 400 mm in Stufungen zu 200 mm; zusätzlich 520, 720, 920, 1120 und 1320 mm																							

### Zweirohrbetrieb, Einrohrbetrieb, Anschlussarten

**Achtung:** Technische Informationen zu den Anschlusseinstellungen entnehmen Sie bitte den entsprechenden Kapiteln des **T6-MITTENANSCHLUSS-HEIZKÖRPER**s auf den Seiten 15 - 19.



Garantieerklärungen als Download auf [www.vogelundnoot.com/at/downloads/garantieerklaerungen.asp](http://www.vogelundnoot.com/at/downloads/garantieerklaerungen.asp)

Zweirohrbetrieb - Einstellhinweise und Richtwerte

## Zweirohrbetrieb - Einstellhinweise und Richtwerte

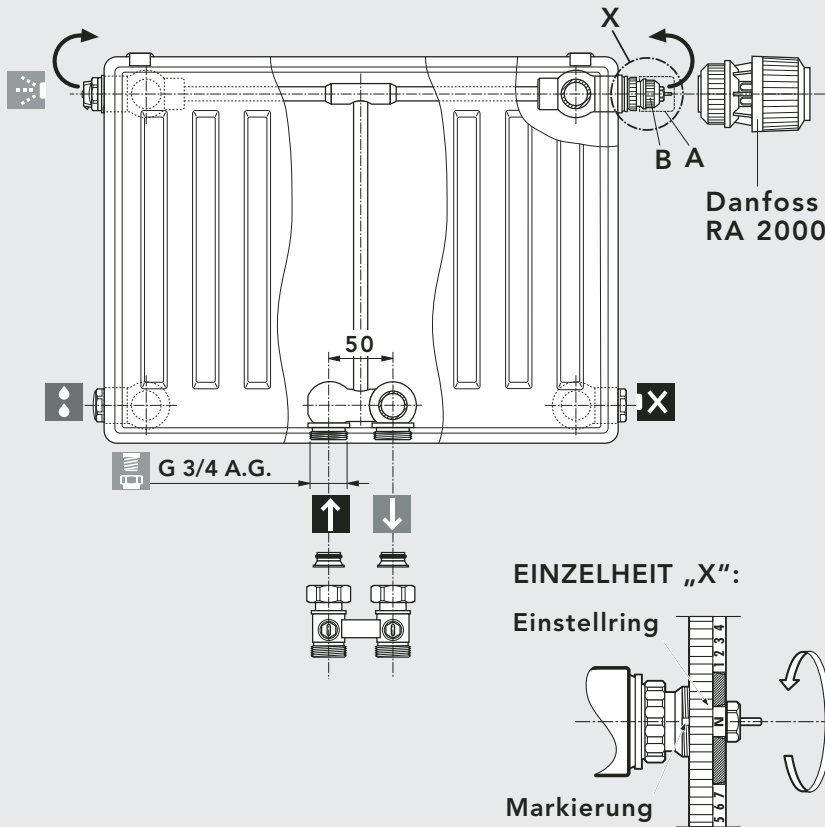

### Einstellhinweise:

VOGEL&NOOT Ventilheizkörper sind werkseitig für Zweirohrsysteme ausgerüstet. Jeder Heizkörper ist, abhängig von seiner Heizleistung, mit einem voreingestellten Ventileinsatz ausgerüstet. Zusätzlich ist die  $k_v$ -Voreinstellung auf der Stirnseite farblich gekennzeichnet.

### Hinweis:

Falls individuelle Anpassungen notwendig sind, können die voreingestellten  $k_v$ -Werte bedarfsgerecht verändert werden.

Der Austausch des Einbauventiles von der rechten auf die linke Seite ist jederzeit problemlos möglich.

Der Heizkörper wird mit montierter Baustellenkappe angeliefert. Nach der Demontage der Baustellenkappe (Pos. A) können die Thermostatköpfe „RA 2000“ bzw. „RAW“ der Fa. Danfoss, „VK“ der Fa. Heimeier, „D“ der Fa. Herz, „thera DA“ der Fa. MNG sowie „UNI XD“ der Fa. Oventrop direkt auf das Einbauventil (Pos. B) montiert werden.

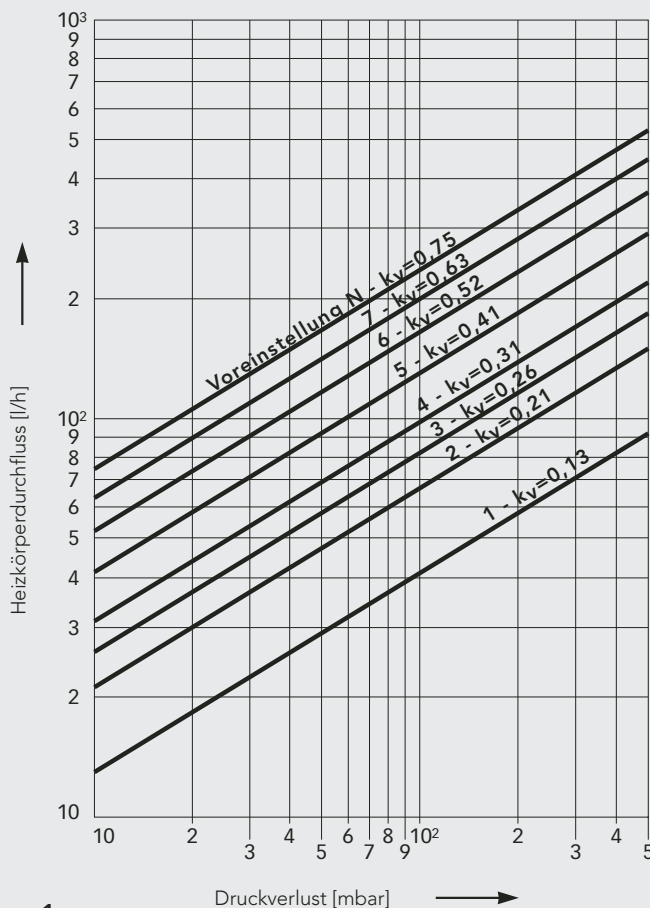

**Diagramm 1**  
Druckverlust [mbar] - Zweirohrbetrieb bei 2K Proportionalabweichung

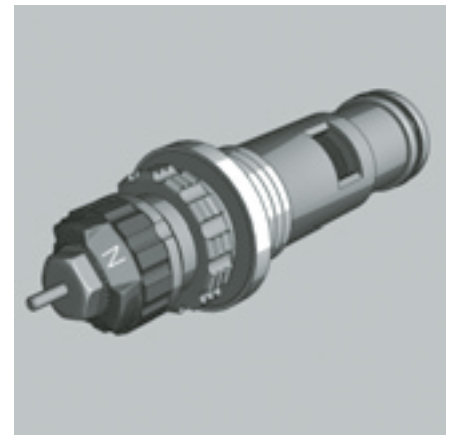

### $k_v$ -Wert Tabelle

Voreinstellung	1,1	3,9	5,2	6,5	N
$k_v$ -Wert bis	0,13	0,30	0,42	0,56	0,72
Farbe des Einstellrings	weiß	schwarz	grün	blau	rot

Selbstverständlich ist eine Korrektur der Ventilvoreinstellung auch unter Anlagendruck möglich.

Einrohrbetrieb - Einstellhinweise und Richtwerte

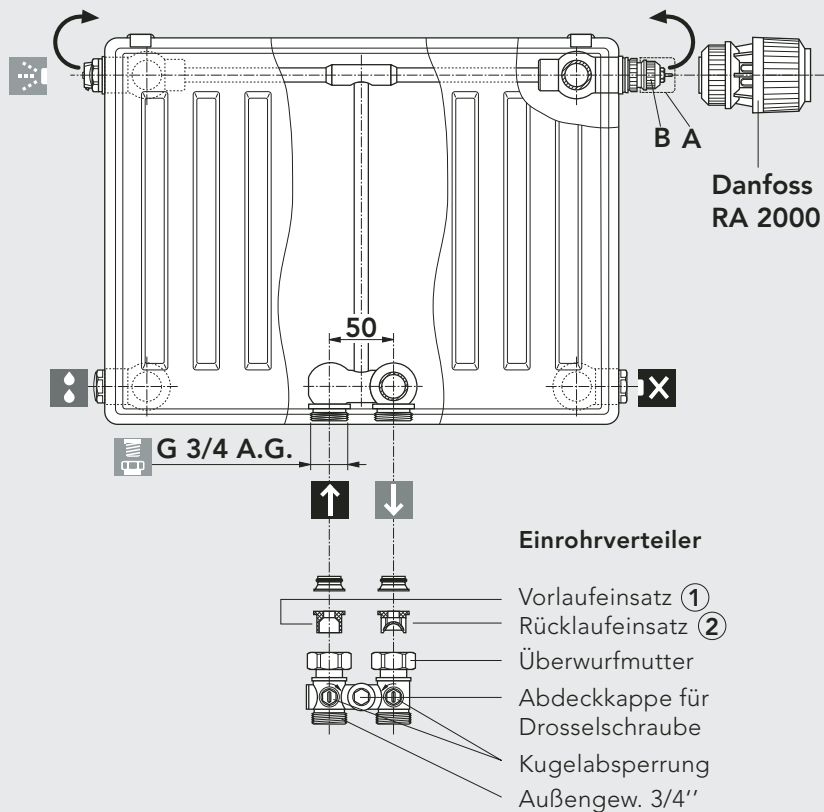

Im Einrohrbetrieb ist das Einbauventil auf N zu justieren.

Der Heizkörper wird mit montierter Baustellenkappe angeliefert. Nach der Demontage der Baustellenkappe (Pos. A) können die Thermostatköpfe „RA 2000“ bzw. „RAW“ der Fa. Danfoss, „VK“ der Fa. Heimeier, „D“ der Fa. Herz, „thera DA“ der Fa. MNG sowie „UNI XD“ der Fa. Oventrop direkt auf das Einbauventil (Pos. B) montiert werden.

**Achtung:**

Bei der Montage des Einrohrverteilers ist zu beachten, dass der Rücklaufeinsatz ② im Rücklauf und der Vorlaufeinsatz ① im Vorlauf eingebaut sind.

Der Austausch des Einbauventiles von der rechten auf die linke Seite ist jederzeit problemlos möglich.

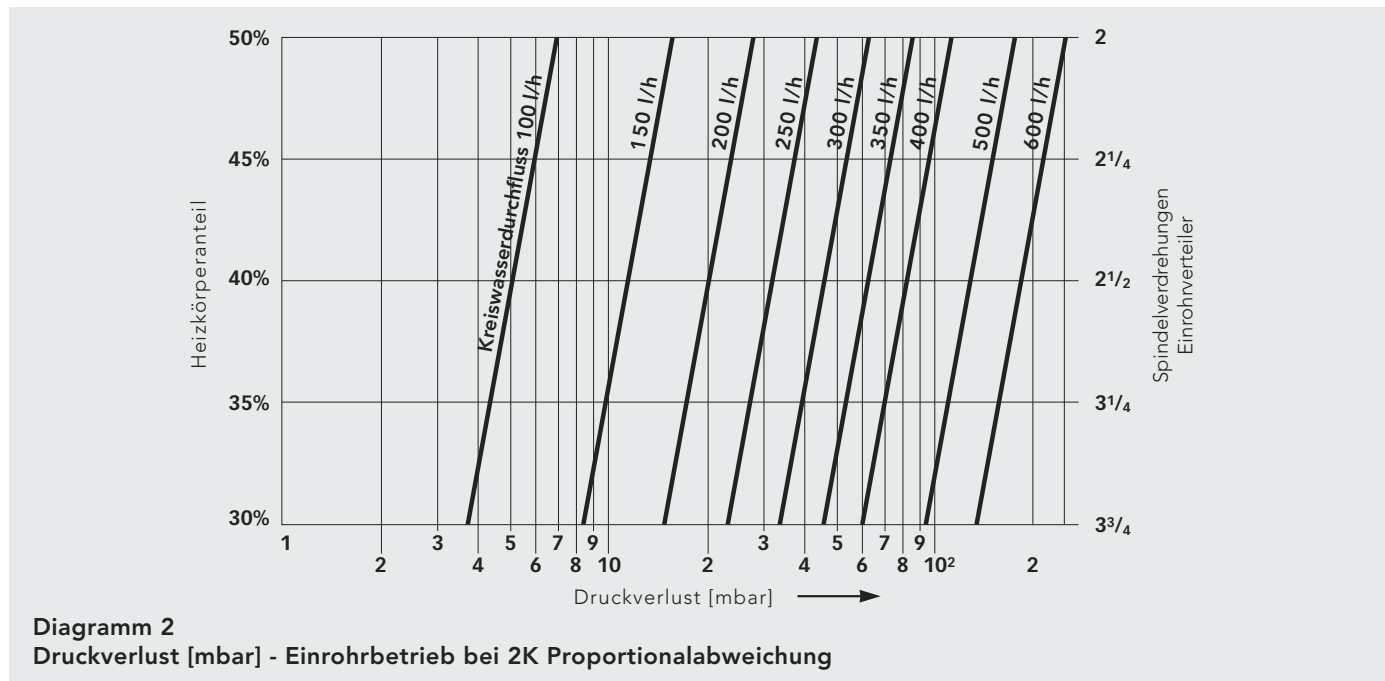

**Einstellwerte:**

- Heizkörperanteil 30 %: 3,75 Umdrehungen\*
- Heizkörperanteil 35 %: 3,25 Umdrehungen\*
- Heizkörperanteil 40 %: 2,50 Umdrehungen\*
- Heizkörperanteil 45 %: 2,25 Umdrehungen\*
- Heizkörperanteil 50 %: 2,00 Umdrehungen\*

\*... Beypassspindel am Einrohrverteiler vorher nach **rechts bis zum Anschlag drehen**.

Selbstverständlich ist eine Korrektur der Ventilvoreinstellung auch unter Anlagendruck möglich.

Berücksichtigen Sie bitte die für Einrohranlagen maximale Ringleistung von ca. 10 kW bei  $\Delta T = T_1 - T_2 = 20 \text{ K}$  (bei  $T_1 = 90 \text{ °C}$ ).

Leistungen - Temperaturpaarung 90/70/20° C





360 ° - Ansichten und  
Leistungsumrechner  
auf [www.vogelundnoot.com](http://www.vogelundnoot.com)

90/70/20° C		Leistungsangaben in Watt nach DIN EN 442 bzw. ÖNORM EN 442 Vorlauftemperatur 90 - Rücklauftemperatur 70 - Raumtemperatur 20 °C														
↕ Bauhöhe [mm]	↔ Type Leistung	300			400			500			600			900		
		10 10 VM	20 20 VM	30 30 VM	10 10 VM	20 20 VM	30 30 VM	10 10 VM	20 20 VM	30 30 VM	10 10 VM	20 20 VM	30 30 VM	10 10 VM	20 20 VM	30 30 VM
400	Watt	176	298	432	224	376	541	271	452	645	317	524	747	446	729	1047
520	Watt	228	387	561	292	489	703	353	587	839	412	681	971	579	948	1361
600	Watt	263	447	647	337	565	811	407	677	968	475	786	1121	668	1094	1570
720	Watt	316	536	777	404	678	973	488	813	1162	570	943	1345	802	1313	1884
800	Watt	351	596	863	449	753	1082	543	903	1291	634	1048	1494	891	1459	2093
920	Watt	404	685	993	516	866	1244	624	1039	1485	729	1205	1718	1025	1677	2407
1000	Watt	439	745	1079	561	941	1352	678	1129	1614	792	1310	1868	1114	1823	2617
1120	Watt	492	834	1208	628	1054	1514	760	1265	1807	887	1467	2092	1247	2042	2931
1200	Watt	527	894	1295	673	1129	1622	814	1355	1936	951	1572	2241	1337	2188	3140
1320	Watt		983	1424		1242	1785	895	1490	2130	1046	1729	2466	1470	2407	3454
1400	Watt		1043	1510		1318	1893	950	1581	2259	1109	1834	2615	1559	2553	3663
1600	Watt		1192	1726		1506	2163	1085	1807	2582	1268	2096	2989		2917	4187
1800	Watt		1341	1942		1694	2434	1221	2032	2905	1426	2358	3362		3282	4710
2000	Watt		1489	2158		1882	2704	1357	2258	3227	1585	2620	3736		3647	5233
2200	Watt		1638	2373		2071	2974	1492	2484	3550	1743	2881	4109			
2400	Watt		1787	2589		2259		1628	2710		1901	3143				
2600	Watt			2805					2936		2060	3405				
2800	Watt			3021					3162			3667				
3000	Watt			3237					3387			3929				
Heizkörperexponent n		1,274	1,278	1,288	1,283	1,282	1,288	1,292	1,287	1,288	1,301	1,291	1,288	1,305	1,294	1,317
Typenprogramm		HYGIENE Kompaktheizkörper und T6-HYGIENE Mittenanschlussheizkörper														



Die Bestellmöglichkeit der Heizkörperarten und Abmessungen orientiert sich an dem in der Preisliste festgelegten Produktionsprogramm.

# HYGIENE KOMPAKTHEIZKÖRPER / T6-HYGIENE MITTENANSCHLUSSHEIZKÖRPER

Leistungen - Temperaturpaarungen 75/65/20° C und 70/55/20° C

75/65/20° C		Leistungsangaben in Watt nach DIN EN 442 bzw. ÖNORM EN 442 Vorlauftemperatur 75 - Rücklauftemperatur 65 - Raumtemperatur 20 °C														
 Bauhöhe [mm]	300			400			500			600			900			
	Type	10 VM	20 VM	30 VM	10 VM	20 VM	30 VM	10 VM	20 VM	30 VM	10 VM	20 VM	30 VM	10 VM	20 VM	30 VM
 Baulänge [mm]	Leistung															
400	Watt	139	236	341	178	298	428	214	357	510	250	414	591	351	576	823
520	Watt	181	307	444	231	387	556	279	464	664	325	538	768	457	749	1070
600	Watt	209	354	512	266	447	641	322	536	766	375	621	886	527	864	1235
720	Watt	251	425	614	320	536	770	386	643	919	450	745	1063	632	1037	1482
800	Watt	278	472	682	355	596	855	429	714	1021	500	828	1182	702	1152	1646
920	Watt	320	543	785	408	685	983	493	822	1174	575	952	1359	808	1325	1893
1000	Watt	348	590	853	444	745	1069	536	893	1276	625	1035	1477	878	1440	2058
1120	Watt	390	661	955	497	834	1197	600	1000	1429	700	1159	1654	983	1613	2305
1200	Watt	418	708	1024	533	894	1283	643	1072	1531	750	1242	1772	1054	1728	2470
1320	Watt		779	1126		983	1411	708	1179	1684	825	1366	1950	1159	1901	2717
1400	Watt		826	1194		1043	1497	750	1250	1786	875	1449	2068	1229	2016	2881
1600	Watt		944	1365		1192	1710	858	1429	2042	1000	1656	2363		2304	3293
1800	Watt		1062	1535		1341	1924	965	1607	2297	1125	1863	2659		2592	3704
2000	Watt		1180	1706		1490	2138	1072	1786	2552	1250	2070	2954		2880	4116
2200	Watt		1298	1877		1639	2352	1179	1965	2807	1375	2277	3249			
2400	Watt		1416	2047		1788		1286	2143		1500	2484				
2600	Watt			2218					2322		1625	2691				
2800	Watt			2388					2500			2898				
3000	Watt			2559					2679			3105				
Heizkörperexponent n	1,274	1,278	1,288	1,283	1,282	1,288	1,292	1,287	1,288	1,301	1,291	1,288	1,305	1,294	1,317	
Typenprogramm	HYGIENE Kompaktheizkörper und T6-HYGIENE Mittenanschlussheizkörper															



Die Bestellmöglichkeit der Heizkörpertypen und Abmessungen orientiert sich an dem in der Preisliste festgelegten Produktionsprogramm.

70/55/20° C		Leistungsangaben in Watt nach DIN EN 442 bzw. ÖNORM EN 442 Vorlauftemperatur 70 - Rücklauftemperatur 55 - Raumtemperatur 20 °C														
 Bauhöhe [mm]	300			400			500			600			900			
	Type	10 VM	20 VM	30 VM	10 VM	20 VM	30 VM	10 VM	20 VM	30 VM	10 VM	20 VM	30 VM	10 VM	20 VM	30 VM
 Baulänge [mm]	Leistung															
400	Watt	113	192	277	144	242	347	174	290	414	202	336	479	284	467	665
520	Watt	147	249	360	187	315	451	226	377	538	263	436	623	369	607	864
600	Watt	170	288	415	216	363	520	261	435	621	304	503	719	426	700	997
720	Watt	204	345	498	260	436	624	313	522	745	364	604	863	511	840	1196
800	Watt	226	384	553	288	484	694	348	580	828	405	671	958	568	933	1329
920	Watt	260	441	637	332	556	798	400	667	952	465	772	1102	653	1073	1529
1000	Watt	283	479	692	360	605	867	434	724	1035	506	839	1198	710	1167	1661
1120	Watt	317	537	775	404	677	971	487	811	1159	567	940	1342	795	1307	1861
1200	Watt	339	575	830	433	726	1041	521	869	1242	607	1007	1438	852	1400	1994
1320	Watt		633	913		798	1145	574	956	1366	668	1108	1581	938	1540	2193
1400	Watt		671	969		847	1214	608	1014	1449	708	1175	1677	994	1634	2326
1600	Watt		767	1107		968	1387	695	1159	1656	809	1342	1917		1867	2658
1800	Watt		863	1245		1089	1561	782	1304	1863	911	1510	2157		2100	2991
2000	Watt		959	1384		1210	1734	869	1449	2070	1012	1678	2396		2334	3323
2200	Watt		1055	1522		1331	1908	956	1594	2277	1113	1846	2636			
2400	Watt		1151	1660		1452		1043	1739		1214	2014				
2600	Watt			1799					1884		1315	2182				
2800	Watt			1937					2029			2349				
3000	Watt			2076					2173			2517				
Heizkörperexponent n	1,274	1,278	1,288	1,283	1,282	1,288	1,292	1,287	1,288	1,301	1,291	1,288	1,305	1,294	1,317	
Typenprogramm	HYGIENE Kompaktheizkörper und T6-HYGIENE Mittenanschlussheizkörper															



Die Bestellmöglichkeit der Heizkörpertypen und Abmessungen orientiert sich an dem in der Preisliste festgelegten Produktionsprogramm.



Leistungen - Temperaturpaarungen 55/45/20° C und 45/40/20° C

55/45/20° C		Leistungsangaben in Watt nach DIN EN 442 bzw. ÖNORM EN 442 Vorlauftemperatur 55 - Rücklauftemperatur 45 - Raumtemperatur 20 °C														
 Bauhöhe [mm]	 Baulänge [mm]	300			400			500			600			900		
		Type	10 10 VM	20 20 VM	30 30 VM	10 10 VM	20 20 VM	30 30 VM	10 10 VM	20 20 VM	30 30 VM	10 10 VM	20 20 VM	30 30 VM	10 10 VM	20 20 VM
Leistung																
400	Watt	73	123	177	92	155	221	111	185	264	129	214	306	180	297	420
520	Watt	94	160	230	120	201	288	144	241	344	167	278	398	234	387	546
600	Watt	109	184	265	138	232	332	166	278	397	193	321	459	271	446	630
720	Watt	131	221	318	166	279	399	199	333	476	232	385	551	325	535	756
800	Watt	145	246	353	184	310	443	222	370	529	257	428	612	361	595	840
920	Watt	167	283	406	212	356	509	255	426	608	296	492	704	415	684	966
1000	Watt	182	307	442	231	387	554	277	463	661	322	535	765	451	743	1050
1120	Watt	203	344	495	258	433	620	310	518	740	360	599	857	505	833	1176
1200	Watt	218	369	530	277	464	664	332	555	793	386	642	918	541	892	1260
1320	Watt		406	583		511	731	366	611	872	425	706	1010	595	981	1386
1400	Watt		430	618		542	775	388	648	925	450	749	1071	631	1041	1470
1600	Watt		492	707		619	886	443	740	1057	515	856	1224		1189	1680
1800	Watt		553	795		697	997	499	833	1190	579	963	1377		1338	1890
2000	Watt		614	883		774	1107	554	926	1322	643	1070	1530		1487	2100
2200	Watt		676	972		851	1218	610	1018	1454	708	1177	1683			
2400	Watt		737	1060		929		665	1111		772	1284				
2600	Watt			1148					1203		836	1391				
2800	Watt			1237					1296			1498				
3000	Watt			1325					1388			1605				
Heizkörperexponent n		1,274	1,278	1,288	1,283	1,282	1,288	1,292	1,287	1,288	1,301	1,291	1,288	1,305	1,294	1,317
Typenprogramm		HYGIENE Kompaktheizkörper und T6-HYGIENE Mittenanschlussheizkörper														

Die Bestellmöglichkeit der Heizkörpertypen und Abmessungen orientiert sich an dem in der Preisliste festgelegten Produktionsprogramm.

45/40/20° C		Leistungsangaben in Watt nach DIN EN 442 bzw. ÖNORM EN 442 Vorlauftemperatur 45 - Rücklauftemperatur 40 - Raumtemperatur 20 °C														
 Bauhöhe [mm]	 Baulänge [mm]	300			400			500			600			900		
		Type	10 10 VM	20 20 VM	30 30 VM	10 10 VM	20 20 VM	30 30 VM	10 10 VM	20 20 VM	30 30 VM	10 10 VM	20 20 VM	30 30 VM	10 10 VM	20 20 VM
Leistung																
400	Watt	50	85	122	64	107	153	76	128	183	88	148	211	124	205	288
520	Watt	65	111	159	83	139	199	99	166	237	115	192	275	161	266	374
600	Watt	75	128	183	96	161	229	115	192	274	133	221	317	186	307	431
720	Watt	91	153	220	115	193	275	138	230	329	159	266	380	223	369	518
800	Watt	101	170	244	128	214	306	153	256	365	177	295	423	248	410	575
920	Watt	116	196	281	147	246	352	176	294	420	204	340	486	285	471	661
1000	Watt	126	213	305	159	268	382	191	320	456	221	369	528	310	512	719
1120	Watt	141	238	342	179	300	428	214	358	511	248	413	592	347	574	805
1200	Watt	151	255	366	191	321	459	229	384	548	265	443	634	372	615	863
1320	Watt		281	402		353	504	252	422	602	292	487	697	409	676	949
1400	Watt		298	427		375	535	267	447	639	310	517	740	434	717	1007
1600	Watt		340	488		428	612	306	511	730	354	590	845		820	1150
1800	Watt		383	549		482	688	344	575	821	398	664	951		922	1294
2000	Watt		425	610		535	764	382	639	913	442	738	1056		1025	1438
2200	Watt		468	671		589	841	420	703	1004	487	812	1162			
2400	Watt		511	732		642		459	767		531	886				
2600	Watt			793					831		575	960				
2800	Watt			854					895			1033				
3000	Watt			915					959			1107				
Heizkörperexponent n		1,274	1,278	1,288	1,283	1,282	1,288	1,292	1,287	1,288	1,301	1,291	1,288	1,305	1,294	1,317
Typenprogramm		HYGIENE Kompaktheizkörper und T6-HYGIENE Mittenanschlussheizkörper														

Die Bestellmöglichkeit der Heizkörpertypen und Abmessungen orientiert sich an dem in der Preisliste festgelegten Produktionsprogramm.

Gewichte

<b>T6-HYGIENE</b>		<b>Gewichte in kg für T6-HYGIENE Mittenanschlussheizkörper</b>															
Bauhöhe [mm]	Baulänge [mm]	300			400			500			600			900			
		Type	10 VM	20 VM	30 VM	10 VM	20 VM	30 VM	10 VM	20 VM	30 VM	10 VM	20 VM	30 VM	10 VM	20 VM	30 VM
		Gewicht															
400	kg		4,05	6,30	9,16	4,78	7,76	11,35	5,53	9,24	13,54	6,25	10,66	15,64	8,60	15,24	22,45
520	kg		4,76	7,69	11,23	5,71	9,59	14,07	6,67	11,51	16,93	7,59	13,33	19,64	10,63	19,26	28,46
600	kg		5,23	8,62	12,62	6,33	10,80	15,88	7,43	13,02	19,17	8,49	15,12	22,30	11,99	21,95	32,48
720	kg		5,94	10,01	14,69	7,25	12,63	18,61	8,57	15,27	22,56	9,84	17,79	26,29	14,01	25,97	38,49
800	kg		6,41	10,94	16,07	7,87	13,85	20,43	9,33	16,79	24,80	10,74	19,57	28,95	15,38	28,65	42,50
920	kg		7,12	12,39	18,29	8,79	15,73	23,29	10,47	19,11	28,32	12,08	22,31	33,09	17,40	32,75	48,65
1000	kg		7,59	13,32	19,67	9,41	16,96	25,10	11,23	20,62	30,58	12,99	24,10	35,75	18,75	35,43	52,67
1120	kg		8,30	14,72	21,75	10,33	18,78	27,83	12,39	22,88	33,95	14,34	26,77	39,75	20,79	39,46	58,68
1200	kg		8,78	15,64	23,12	10,95	19,99	29,65	13,15	24,39	36,20	15,23	28,55	42,41	22,14	42,13	62,69
1320	kg			17,03	25,20		21,82	32,36	14,46	26,66	39,58	16,76	31,23	46,41	24,35	46,16	68,71
1400	kg			18,02	26,72		23,10	34,32	15,23	28,22	41,97	17,66	33,08	49,21	25,70	48,92	72,86
1600	kg			20,34	30,18		26,14	38,85	17,40	32,00	47,60	20,18	37,54	55,87		55,63	82,88
1800	kg			22,83	33,88		29,36	43,64	19,39	35,93	53,47	22,51	42,16	62,77		62,50	93,15
2000	kg			25,15	37,33		32,40	48,17	21,30	39,71	59,09	24,76	46,62	69,42		69,21	103,17
2200	kg			27,47	40,79		35,43	52,72	23,20	43,48	64,72	27,00	51,08	76,09			
2400	kg			29,79	44,25		38,48		25,11	47,24		29,25	55,55				
2600	kg				47,70					51,02		31,50	60,00				
2800	kg				51,16					54,78			64,46				
3000	kg				54,62					58,56			68,92				
Typenprogramm		T6-HYGIENE Mittenanschlussheizkörper															

Die Bestellmöglichkeit der Heizkörperarten und Abmessungen orientiert sich an dem in der Preisliste festgelegten Produktionsprogramm.

<b>HYGIENE K</b>		<b>Gewichte in kg für HYGIENE Kompaktheizkörper</b>															
Bauhöhe [mm]	Baulänge [mm]	300			400			500			600			900			
		Type	10	20	30	10	20	30	10	20	30	10	20	30	10	20	30
		Gewicht															
400	kg		3,29	5,55	8,41	4,01	6,99	10,57	4,73	8,45	12,75	5,42	9,83	14,82	7,70	14,34	21,56
520	kg		4,00	6,94	10,48	4,94	8,82	13,30	5,87	10,71	16,14	6,77	12,51	18,81	9,74	18,36	27,57
600	kg		4,48	7,87	11,87	5,55	10,03	15,11	6,64	12,23	18,38	7,67	14,29	21,48	11,09	21,05	31,58
720	kg		5,19	9,26	13,94	6,48	11,86	17,84	7,78	14,48	21,77	9,01	16,96	25,47	13,12	25,07	37,60
800	kg		5,66	10,18	15,32	7,09	13,07	19,66	8,54	15,99	24,01	9,91	18,75	28,13	14,48	27,76	41,61
920	kg		6,37	11,64	17,53	8,02	14,96	22,52	9,68	18,32	27,53	11,26	21,49	32,26	16,51	31,86	47,76
1000	kg		6,84	12,56	18,91	8,64	16,18	24,33	10,44	19,82	29,78	12,17	23,27	34,93	17,86	34,53	51,77
1120	kg		7,55	13,96	20,99	9,56	18,00	27,05	11,59	22,09	33,16	13,51	25,95	38,93	19,90	38,56	57,79
1200	kg		8,02	14,89	22,37	10,18	19,22	28,87	12,35	23,60	35,41	14,41	27,73	41,59	21,25	41,24	61,80
1320	kg			16,28	24,45		21,05	31,59	13,67	25,86	38,79	15,94	30,40	45,59	23,46	45,27	67,81
1400	kg			17,27	25,97		22,33	33,55	14,44	27,43	41,18	16,84	32,26	48,39	24,81	48,03	71,96
1600	kg			19,59	29,43		25,37	38,08	16,60	31,21	46,81	19,35	36,71	55,05		54,73	81,99
1800	kg			22,08	33,12		28,58	42,87	18,60	35,14	52,67	21,69	41,34	61,95		61,61	92,25
2000	kg			24,40	36,58		31,63	47,40	20,50	38,92	58,30	23,93	45,80	68,60		68,32	102,28
2200	kg			26,71	40,04		34,66	51,95	22,41	42,68	63,93	26,18	50,25	75,26			
2400	kg			29,04	43,50		37,70		24,32	46,45		28,43	54,72				
2600	kg				46,95					50,22		30,67	59,18				
2800	kg				50,41					53,99			63,64				
3000	kg				53,87					57,77			68,10				
Typenprogramm		HYGIENE Kompaktheizkörper															

Die Bestellmöglichkeit der Heizkörperarten und Abmessungen orientiert sich an dem in der Preisliste festgelegten Produktionsprogramm.