

**BEDIENUNGSANLEITUNG**  
WÄRMEPUMPENHEIZKÖRPER

**OPERATING INSTRUCTIONS**  
LOW-TEMPERATURE RADIATOR

**MODE D'EMPLOI POUR**  
RADIATEURS BASSE-TEMPÉRATURE

**MANUALE D'USO**  
RADIATORE A BASSA TEMPERATURA E2

**BRUKSANVISNING**  
LÅGTEMPERATUR-RADIATOR

**MATALALÄMPÖLÄMMITTIMEN**  
KÄYTTÖOPAS

**GEbruIKSHANDLEIDING**  
RADIATOR VOOR LAGE TEMPERATUUR

**BETJENINGS-VEJLEDNING**  
LAVTEMPERATUR- RADIATOR



**E2 (MARK III)**



**reddot design award**  
winner 2013

## FUNKTIONS- UND REGELELEMENTE

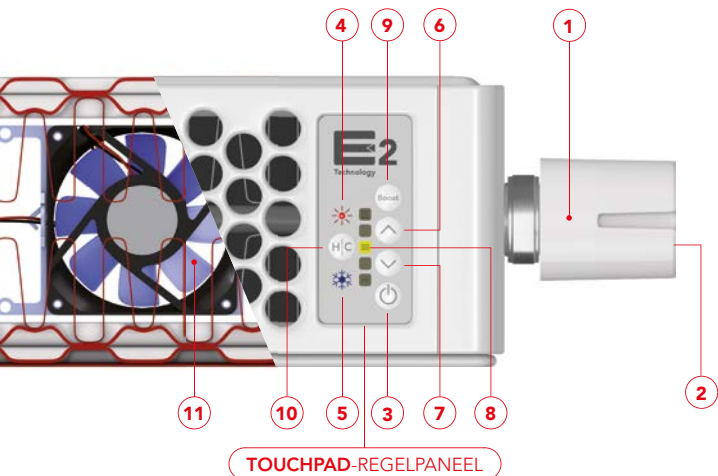

### TOUCHPAD-REGELPANEEL

- |   |                                   |   |
|---|-----------------------------------|---|
| <b>1</b> elektronischer Stellantrieb mit Verbindungskabel | <b>5</b> Kühlsymbol, BLAU         | <b>9</b> Boost Taste  |
| <b>2</b> LED am Stellantrieb*                             | <b>6</b> Taste AUF                | <b>10</b> Heating/Cooling/ Umluft/Heating ohne Ventilatoren/Frostschutz Taste |
| <b>3</b> Hauptschalter EIN/AUS                            | <b>7</b> Taste AB                 |   |
| <b>4</b> Heizsymbol, ROT                                  | <b>8</b> Temperaturskala TOUCHPAD | <b>11</b> Ventilatoren  |

\* Die LED am Stellantrieb zeigt die Stellung des Schrittmotors an.  
 rot: Motor geschlossen • grün: Motor offen • grün blinkend: Zwischenstellung

## SIE HABEN EINE GUTE WAHL GETROFFEN.

Mit dem Wärmepumpenheizkörper mit E2-Technologie steht Ihnen ein Qualitätsprodukt zur Verfügung, das dem neuesten Stand der energieeffizienten Tieftemperatur-Heizkörperertechnik entspricht. Um Fehlfunktionen oder Beschädigungen zu vermeiden, ist es sehr wichtig, diese Bedienungsanleitung genauestens durchzulesen und zu befolgen. Bei Rückfragen wenden Sie sich an Ihren Fachberater oder direkt an den Hersteller.

Viel Freude mit Ihrem neuen Wärmepumpenheizkörper.

## BETRIEBSBEDINGUNGEN



max.  
60 °C



## WICHTIGE HINWEISE

- Das Gerät darf nur von einem konzessionierten Fachmann montiert werden.
- Die Montage des Gerätes darf nicht unmittelbar unterhalb einer Wandsteckdose erfolgen.
- In Bade- oder Duschräumen sind die Geräte so zu installieren, dass Schalter und andere Regel- und Steuereinrichtungen von einer Person, die gerade das Bad oder die Dusche benutzt, nicht berührt werden können.
- Bei Beschädigung der Anschlussleitung des Gerätes darf diese nur vom Hersteller ersetzt werden.
- Achtung! Um eine Überhitzung zu vermeiden, darf der Heizkörper aus sicherheitstechnischen Gründen nicht komplett abgedeckt werden.



- Nach der Montage des Gerätes muss der Stecker zugänglich sein.
- Bei Geräten ohne eingebautem AUS-EIN Schalter, ist eine allpolige Trennung vom Netz mit Kontaktöffnungsweite von mind. 3 mm oder eine Trennung vom Netz mittels Stecker erforderlich.
- Bei der Wahl des Anbringungsortes, sowie bei einer Schukosteckdoseninstallation, sind die örtlichen bzw. die nationalen elektrotechnischen Sicherheitsvorschriften wie ÖVE und VDE zu beachten.
- Vorsicht – Einige Teile des Produktes können sehr heiß werden und Verbrennungen verursachen.
- Besondere Vorsicht ist geboten, wenn Kinder und schutzbedürftige Personen anwesend sind.

- 
- Kinder jünger als 3 Jahre sind fernzuhalten, es sei denn, sie werden ständig überwacht.
  - Kinder ab 3 Jahren und jünger als 8 Jahre dürfen das Gerät nur ein- und ausschalten, wenn sie beaufsichtigt werden oder bezüglich des sicheren Gebrauchs des Gerätes unterwiesen wurden und die daraus resultierenden Gefahren verstanden haben, vorausgesetzt, dass das Gerät in seiner normalen Gebrauchslage platziert oder installiert ist.
  - Kinder ab 3 Jahren und jünger als 8 Jahre dürfen nicht den Stecker in die Steckdose stecken, das Gerät nicht regulieren, das Gerät nicht reinigen und/oder nicht die Wartung durch den Benutzer durchführen.

- Dieses Gerät kann von Kindern ab 8 Jahren und darüber sowie von Personen mit verringerten physischen, sensorischen oder mentalen Fähigkeiten oder Mangel an Erfahrung und Wissen benutzt werden, wenn sie beaufsichtigt oder bezüglich des sicheren Gebrauchs des Gerätes unterwiesen wurden und die daraus resultierenden Gefahren verstehen. Kinder dürfen nicht mit dem Gerät spielen. Reinigungen und Benutzer-Wartung dürfen von Kindern ohne Beaufsichtigung nicht durchgeführt werden.
- Anzahl der Ventilatoren =  $\frac{\text{Baulänge [mm]}}{100} - 2$
- Für die Gerätereinigung keine scheuernden Putzmittel bzw. Farbverdünnungen verwenden!

## MONTAGE DES ELEKTRONISCHEN STELLANTRIEBES



- 1) Das RJ9-Datenkabel, welches sich an der Ventilseite des E2 befindet mit dem Stellantrieb verbinden.



- 2) Danach drehen Sie die Überwurfmutter (Ring auf dem Stellantrieb M 30x 1,5 mm) von „Hand“ auf das Ventil.





## ANSCHLIESSEN DES E2 AN DAS STROMNETZ

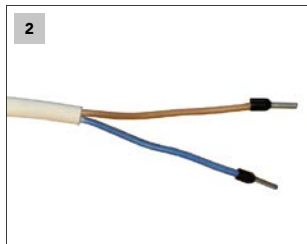
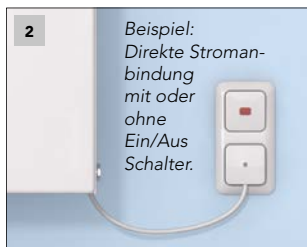
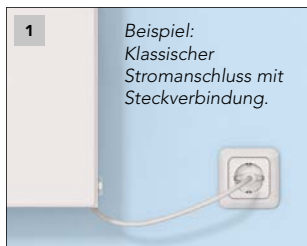

1) Anschließend den E2 mit Euro Stecker an das Stromnetz anschließen oder ...

2) ... direkte Stromanbindung mit offenen Enden.

Durch Anschließen an das Stromnetz positioniert sich der Stellantrieb anschließend automatisch.

## INBETRIEBNAHME DER HEIZKÖRPERREGELUNG



Die Inbetriebnahme der Heizkörperregelung des E2 - Wärmepumpenheizkörpers erfolgt durch Betätigung der „EIN/AUS“ Taste .

### WICHTIG BEI DER ERSTINBETRIEBNAHME:





Bei der **Erstinbetriebnahme** ist zu beachten, dass sich die Heizkörperregelung im **Heizungsmodus** mit einer **voreingestellten** Raumsolltemperatur von **22 °C** befindet.

### ÄNDERUNGEN IM HEIZBETRIEB:

Das rote Heizsymbol leuchtet. Die gewünschte Raumtemperatur lässt sich von 18 °C bis 26 °C in Stufen von 0,5 °C voreinstellen. Dies erfolgt mit der Taste AUF  und Taste AB .

### BOOST MODUS:

In diesem Betriebsmodus blinkt das gelbe Temperatursymbol . Um die gewünschte Raumtemperatur in kürzestmöglicher Zeit zu erreichen, kann im „Boost Mode“ die maximale Heizkörperleistung, durch Drücken der Taste , für max. 120 min. abgerufen werden. Sobald die gewünschte Raumtemperatur erreicht ist, wird automatisch wieder der Komfortmodus aktiviert. Der Boost Modus kann jederzeit wieder beendet werden, indem die Taste  erneut gedrückt wird.

## UMSTELLUNG AUF KÜHLMODUS:



Taste **(H/C)** einmal drücken und das blaue Frostsymbol leuchtet.

Die gewünschte Raumtemperatur lässt sich von 18 °C bis 26 °C in Stufen von 0,5 °C voreinstellen. Dies erfolgt mit der Taste AUF **(6)** und Taste AB **(7)**.

## BOOST MODUS:

In diesem Betriebsmodus blinkt das gelbe Temperatursymbol **(8)**. Um die gewünschte Raumtemperatur in kürzestmöglicher Zeit zu erreichen, kann im „Boost Mode“ die maximale Kühlleistung, durch Drücken der Taste **(Boost)**, für max. 120 min. abgerufen werden. Sobald die gewünschte Raumtemperatur erreicht ist, wird automatisch wieder der Komfortmodus aktiviert. Der Boost Modus kann jederzeit wieder beendet werden, indem die Taste **(Boost)** erneut gedrückt wird.

**WICHTIGE HINWEISE:** In dieser Betriebsart sind entsprechende Adaptionen im Heizhaus notwendig. In jedem Fall ist aber durch geeignete Maßnahmen sicherzustellen, dass die Kühlmitteltemperatur oberhalb des Taupunktes der Raumluft liegt, um Kondensationsbildung an den Heizkörperoberflächen zu verhindern.

Mit dieser „trockenen Kühlung“ ist es möglich, sehr hohe Raumtemperaturen um einige Grad Celsius zu reduzieren. Eine Klimatisierung auf z.B. 22 °C ist damit allerdings nicht möglich. Für einen wirkungsvollen Betrieb der trockenen Komfortkühlung wird empfohlen, den Vor- und Rücklauf zu tauschen. Dies ist mittels unserer Zubehörtartikel (Kreuzungsstück) einfach möglich.

**ACHTUNG:** Bei nicht erfolgtem Tausch ist mit einer Minderleistung von bis zu 50% zu rechnen.

## UMSTELLUNG AUF REINEN LUFTUMWÄLZUNGSBETRIEB „SUMMERBREEZE EFFEKT“:



Nochmaliges Drücken der Taste **(H/C)** und das blaue Frostsymbol blinkt.

In dieser Betriebsart werden die Ventilatoren temperaturunabhängig eingeschaltet und sorgen während heißer Sommertage für angenehme Luftzirkulation im Raum. Werkseitig ist in dieser Betriebsart die höchste Ventilatorendrehzahl voreingestellt, wobei Änderungen mit den Tasten **(↑)** und **(↓)** vorgenommen werden können.

LED = niedrigste Drehzahl

LED = mittlere Drehzahl

LED = höchste Drehzahl

## UMSTELLUNG AUF HEIZEN OHNE VENTILATORUNTERSTÜTZUNG:



Nochmaliges Drücken der Taste **(H/C)** und das rote Heizsymbol blinkt.

Die gewünschte Raumtemperatur lässt sich von 18°C bis 26°C in Stufen von 0,5°C voreinstellen, wobei Änderungen mit den Pfeiltasten **(↑)** und **(↓)** vorgenommen werden können.

## UMSTELLUNG AUF FROSTSCHUTZFUNKTION:



Nochmaliges Drücken der Taste  und das rote und blaue Symbole blinken gleichzeitig.

Werkseitig ist in dieser Betriebsart 6°C voreingestellt, wobei Änderungen mit den Pfeiltasten  und  vorgenommen werden können.

Ein nochmaliges Betätigen der  Taste führt wieder zurück in den Heizmodus.

LED = 5 °C

LED = 7 °C

LED = 9 °C

## SLEEP MODUS

Wird das Touchpad Regelpaneel innerhalb von 60 sek. nicht bedient, fällt es in den Sleep Modus. In diesem Bereitschaftszustand ist die Anzeigebeleuchtung inaktiv. Der Sleep Modus kann jederzeit durch Drücken einer beliebigen Taste beendet werden.

Außerhalb der unterschiedlichen Betriebsperioden kann die Heizkörperregelungseinheit jederzeit mit der Taste  ausgeschaltet werden.

## TEMPERATUREINSTELLUNG - TOUCHPAD

<b>18 °C</b> 1. LED leuchtet schwach	<b>18,5 °C</b> 1. LED leuchtet stark	<b>19 °C</b> 1. und 2. LED leuchten schwach	<b>19,5 °C</b> 1. und 2. LED leuchten stark	<b>20 °C</b> 2. LED leuchtet schwach	<b>20,5 °C</b> 2. LED leuchtet stark	<b>21 °C</b> 2. und 3. LED leuchten schwach	<b>21,5 °C</b> 2. und 3. LED leuchten stark	<b>22 °C</b> 3. LED leuchtet schwach
<b>22,5 °C</b> 3. LED leuchtet stark	<b>23 °C</b> 3. und 4. LED leuchten schwach	<b>23,5 °C</b> 3. und 4. LED leuchten stark	<b>24 °C</b> 4. LED leuchtet schwach	<b>24,5 °C</b> 4. LED leuchtet stark	<b>25 °C</b> 4. und 5. LED leuchten schwach	<b>25,5 °C</b> 4. und 5. LED leuchten stark	<b>26 °C</b> 5. LED leuchtet schwach	

## SENSORFEHLERANZEIGE AM TOUCHPAD-REGELPANEEL

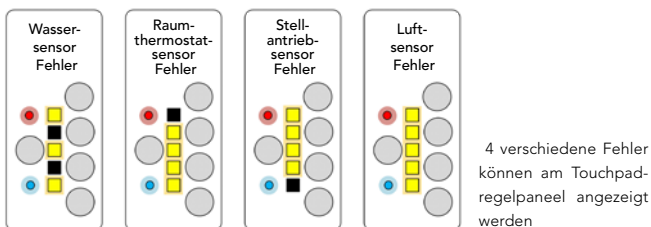

## ÄUSSERLICHE REINIGUNG UND WARTUNG

Zur äußerlichen Reinigung der Heizkörperoberflächen sind schonende, nicht scheuernde Reinigungsmittel zu verwenden.

Um den Wirkungsgrad der Gebläseeinheit zu gewährleisten, wird eine regelmäßige Wartung der Ventilatoren und des Heizkörpers durch das Fachhandwerk empfohlen.



**ENTSORGUNG IN ÜBEREINSTIMMUNG MIT DER WEEE RICHTLINIE (2002/96/EG)**

Das Symbol auf der Produktkennzeichnung zeigt an, dass das Produkt nicht mit dem Hausmüll, sondern gesondert entsorgt werden muss. Sobald es das Ende seiner Nutzungsdauer erreicht hat, sollte es zu einer Sammelstelle für elektrische und elektronische Produkte gebracht werden. Indem Sie das Produkt zurückbringen, tragen Sie zur Vermeidung von möglichen negativen Einflüssen auf Umwelt und Gesundheit bei, die eintreten könnten, falls das Produkt mit dem Hausmüll entsorgt werden würde. Für weitere Informationen zu Recycling und Entsorgungsstätten kontaktieren Sie bitte Ihre örtliche Stadtverwaltung oder Müllabfuhr oder das Geschäft, in dem Sie das Produkt erworben haben. Gültig in allen Ländern, die diese Richtlinie übernommen haben.

## FUNCTION AND CONTROL ELEMENTS

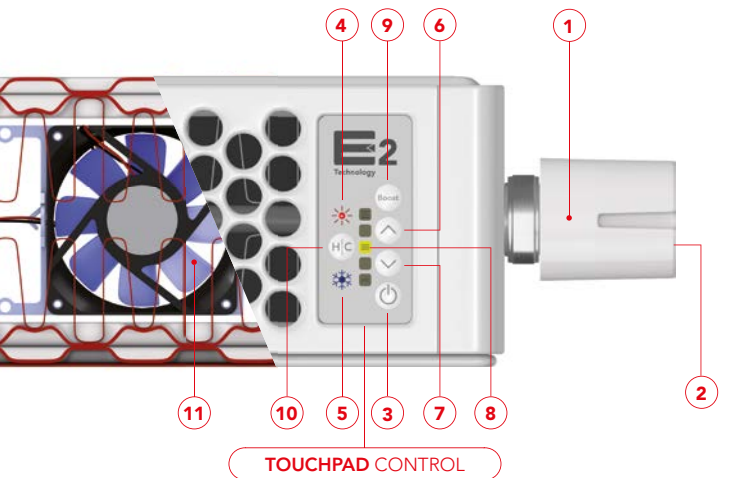

## TOUCHPAD CONTROL

- |   |                              |   |
|---|------------------------------|---|
| 1 Electronic actuator with connecting cable | 5 Cooling symbol, BLUE       | 9 Boost key   |
| 2 LED on actuator*                          | 6 UP key                     | 10 Heating/Cooling/ recirculating air/heating without ventilators/ frost protection key |
| 3 Main switch ON/OFF                        | 7 DOWN key                   | 11 Ventilators  |
| 4 Heating symbol, RED                       | 8 Temperature scale TOUCHPAD |   |

\* The LED on the actuator indicates the position of the step motor.  
 Red: Motor closed • Green: Motor open • Flashing green: Middle position



## YOU'VE MADE A GOOD CHOICE.

The low-temperature radiator with E2 technology is a high-quality product made for you. It meets the latest standards in terms of energy-efficient low-temperature radiator technology. In order to avoid malfunctions or damage, it is important to read and follow these operating instructions carefully. If you have any questions, please contact your specialised local dealer or the manufacturer directly.

Enjoy your new low-temperature radiator.

## OPERATING CONDITIONS



max.  
60 °C



## *IMPORTANT NOTES*

- The device may only be mounted by a qualified expert.
- The device must not be mounted directly underneath a socket outlet.
- In bathrooms or shower rooms, the device must be installed in a way that switches and other control elements cannot be touched by any person using the bathtub or shower.
- If the connecting pipe or the electrical supply cord of the device is damaged, it may only be replaced by the manufacturer or service agent.
- Caution! In order to prevent overheating, the radiator must not be covered completely for technical safety reasons.



- After mounting the device, the socket must remain accessible.
- For ULOW E2, a fused (3A) electrical spur with a switch having 3 mm separation on all poles must be provided in an easily accessible position adjacent to the unit.
- The electrical installation must comply with the local or national wiring regulations.
- Caution! Some parts of the product may get very hot and cause burns!
- Special caution is advised, if children and persons in need of protection are present.

- Children below the age of 3 must be kept away from the product, unless they are constantly supervised.
- Children from the age of 3 and below 8 may only switch the device on/off if supervised or instructed on the safe use of the device and if they are aware of the resulting danger, given that the device is placed and installed in its normal position of use.
- Children from the age of 3 and below 8 must not put the plug into the socket, control the device, clean the device and/or perform any maintenance work.

- This device may be used by children from the age of 8 and persons with reduced physical, sensory or mental capabilities or lack of experience and knowledge, if supervised or instructed and fully aware of the safe use of the device and the resulting risks. Children must not play with the device. Cleaning and maintenance work must not be performed by children without supervision.
- Number of ventilators =  $\frac{\text{length [mm]}}{100} - 2$
- Do not use any scouring detergents or paint thinning!

## MOUNTING OF THE ELECTRONIC ACTUATOR



- 1) Connect the RJ9 data cable positioned at the valve side of the E2 with the actuator.



- 2) Afterwards turn the cap nut (ring on actuator M 30x 1.5 mm) on the valve by hand.

## CONNECTING THE E2 TO THE POWER NETWORK

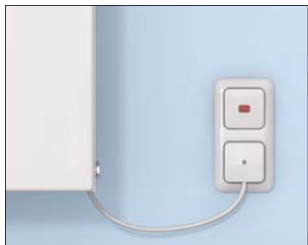

By connecting to the power network, the actuator will position itself automatically.

For ULOW E2, a fused (3A) electrical spur with a switch having 3 mm separation on all poles must be provided in an easily accessible position adjacent to the unit.

## TURNING ON THE RADIATOR CONTROL



The radiator control of the E2 low-temperature radiator is turned on by pressing the ON/OFF key .

### IMPORTANT IN CASE OF FIRST START-UP:





! During the **first start-up**, please note that the radiator control will be in **heating mode** with a **pre-set** target room temperature of **22°C**.

### CHANGES IN HEATING OPERATION:

The red heating symbol is lighted. The desired room temperature can be set from 18°C to 26°C in steps of 0.5°C. Use the UP  and DOWN  key. The fan speed modulates according to the temperature measured in the room and the set temperature.

### BOOST MODE:

In this operating mode, the yellow temperature symbol flashes . In order to achieve the required room temperature as quickly as possible, activate the boost mode by pressing the  key. This will activate the maximum heating output for a maximum of 120 min. As soon as the desired room temperature has been achieved, comfort mode will automatically be re-activated. Boost mode can be stopped any time by pressing the  key.



## CHANGING TO COOLING MODE:



Press the **H/C** key once. The blue frost symbol will light up.

The desired room temperature can be set from 18°C to 26°C in steps of 0.5°C. Use the UP **6** and DOWN **7** key. The fan speed modulates according to the temperature measured in the room and the set temperature.

## BOOST MODE:

In this operating mode, the yellow temperature symbol flashes **8**. In order to achieve the required room temperature as quickly as possible, activate the boost mode by pressing the **Boost** key. This will activate the maximum cooling output for a maximum of 120 min. As soon as the desired room temperature has been achieved, comfort mode will automatically be re-activated. Boost mode can be stopped any time by pressing the **Boost** key.

**IMPORTANT NOTES:** This operating mode requires adaptations in the boiler house. In any case, however, suitable action must be taken to ensure that the temperature of the coolant is above the dewing point of the room air to prevent condensation on the radiator surface.

This “dry cooling” allows reducing very high room temperatures by several degrees. However, this does not allow cooling to room temperatures of e.g. 22°C.

For effectively operate dry comfort cooling we recommend exchanging flow and return flow. This can easily be done with our accessories (cross piece).

**CAUTION:** If no exchange is made, performance reductions of up to 50% must be expected.

## CHANGING TO AIR RECIRCULATION MODE ONLY "SUMMERBREEZE EFFECT":



Press the **H/C** key once again, and the blue frost symbol will blink.

In this operating mode, the ventilators are switched on irrespective of the temperature. They provide pleasant air circulation indoors during hot summer days. Ex works, this operating mode is set to the highest no. of ventilator revolutions. Changes can be made with the keys **▲** and **▼**.

- LED **≡** lowest no. of revolutions
- LED **≡≡** medium no. of revolutions
- LED **≡≡≡** highest no. of revolutions

## CHANGING TO HEATING WITHOUT VENTILATOR SUPPORT:



Press the **H/C** key once again, and the red heating symbol will blink.

The desired room temperature can be pre-set between 18°C and 26°C in steps of 0.5°C. Changes are possible by using the arrow keys **▲** and **▼**.

## CHANGING TO THE FROST PROTECTION FUNCTION:



Press the **H/C** key and the red and blue symbols with flash simultaneously.

Ex works, this operating mode is pre-set to 6°C. Changes are possible by using the arrow keys **^** and **v**.

Repeatedly using the **H/C** key will lead back to the heating mode.

LED = 5 °C

LED ≡ 7 °C

















LED ≡≡ 9 °C

## SLEEP MODE

If the touchpad control panel is not used within 60 seconds, sleep mode will be activated. In this operating mode, the display lighting is inactive. Sleep mode can be stopped any time by pressing any key.

Outside different operating periods, the radiator control unit can be switched off with the key **⏻**.

## TEMPERATURE SETTING - TOUCHPAD

								
<b>18 °C</b> 1 <sup>st</sup> LED weak light	<b>18,5 °C</b> 1 <sup>st</sup> LED strong light	<b>19 °C</b> 1 <sup>st</sup> and 2 <sup>nd</sup> LED weak light	<b>19,5 °C</b> 1 <sup>st</sup> and 2 <sup>nd</sup> LED strong light	<b>20 °C</b> 2 <sup>nd</sup> LED weak light	<b>20,5 °C</b> 2 <sup>nd</sup> LED strong light	<b>21 °C</b> 2 <sup>nd</sup> and 3 <sup>rd</sup> LED weak light	<b>21,5 °C</b> 2 <sup>nd</sup> and 3 <sup>rd</sup> LED strong light	<b>22 °C</b> 3 <sup>rd</sup> LED weak light
								
<b>22,5 °C</b> 3 <sup>rd</sup> LED strong light	<b>23 °C</b> 3 <sup>rd</sup> and 4 <sup>th</sup> LED weak light	<b>23,5 °C</b> 3 <sup>rd</sup> and 4 <sup>th</sup> LED strong light	<b>24 °C</b> 4 <sup>th</sup> LED weak light	<b>24,5 °C</b> 4 <sup>th</sup> LED strong light	<b>25 °C</b> 4 <sup>th</sup> and 5 <sup>th</sup> LED weak light	<b>25,5 °C</b> 4 <sup>th</sup> and 5 <sup>th</sup> LED strong light	<b>26 °C</b> 5 <sup>th</sup> LED weak light	

## SENSOR ERROR DISPLAY ON THE TOUCHPAD CONTROL

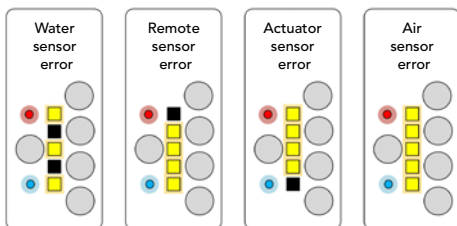

4 different errors are displayed on the touchpad

## EXTERNAL CLEANING AND MAINTENANCE

Use mild, non-scouring detergents for cleaning radiator surfaces externally. In order to ensure the efficiency of the ventilator unit, regular maintenance of the ventilator and the radiator by specialists is recommended.



**WASTE DISPOSAL ACCORDING TO THE WEEE DIRECTIVE (2002/96/EC)**

The symbol on the product label indicates that the product may not be handled as domestic waste, but must be sorted separately. When it reaches the end of its useful life, it shall be returned to a collection facility for electrical and electronic products. By returning the product, you will help if it is disposed of as ordinary domestic waste. For information about recycling and collection facilities, you should contact your local authority/municipality or refuse collection service or the business from which you purchased the product.

Applicable to countries where this directive has been adopted.

## ÉLÉMENTS FONCTIONNELS ET DE RÉGLAGE

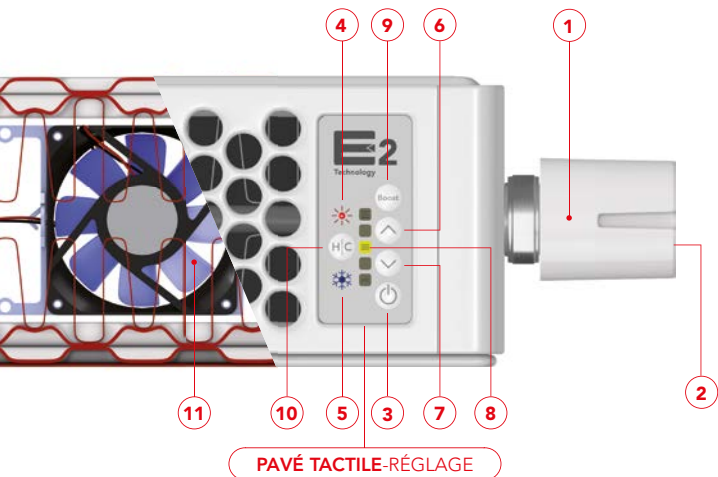

- |  |                                    |   |
|--|------------------------------------|---|
| <b>1</b> Mécanisme de commande avec câble de raccord | <b>5</b> Symbole refroid., BLEU    | <b>9</b> Touche boost   |
| <b>2</b> LED du mécanisme de commande*               | <b>6</b> Touche VERS LE HAUT       | <b>10</b> Heating/Cooling/ ventilation/Heating sans ventilateurs/ touche anti-gel |
| <b>3</b> Interrupteur MARCHÉ/ ARRÊT                  | <b>7</b> Touche VERS LE BAS        | <b>11</b> Ventilateurs  |
| <b>4</b> Symbole chauff. ROUGE                       | <b>8</b> Échelle. tempér. TOUCHPAD |   |

\* La LED sur le mécanisme de commande indique la position du moteur de positionnement.  
Rouge : moteur fermé • vert : moteur ouvert • vert clignotant : position intermédiaire

## VOUS AVEZ FAIT LE BON CHOIX.

Le radiateur équipé de la technologie E2 est un produit de qualité avancée à la hauteur de la technique la plus récente en matière de basse température et d'efficacité énergétique. Afin d'éviter des défaillances ou des endommagements, il est très important de lire et de suivre scrupuleusement ce mode d'emploi. En cas de questions, n'hésitez pas de vous adresser à votre conseiller technique ou au fabricant.

Nous espérons que vous profiterez pleinement de ce radiateur BT !

## CONDITIONS OPÉRATIONNELLES



max.  
60 °C



## CONSIGNES IMPORTANTES

- Faire monter le radiateur par un expert agréé.
- Éviter de monter le radiateur sous une prise murale.
- Salles d'eau: installer les radiateurs de sorte que les interrupteurs et autres dispositifs de réglage et de commande soient à l'abri des personnes utilisant la baignoire ou la douche .
- Seul le fabricant est autorisé à remplacer le câble de raccord endommagé.
- Attention ! Ne pas couvrir entièrement le radiateur, afin d'éviter le surchauffage du radiateur.





- La prise du radiateur doit être accessible après le montage.
- Radiateurs sans interrupteur MARCHE-ARRÊT intégré : la séparation du réseau sur tous les pôles, avec une intervalle de coupure de 3 mm minimum, ou bien la séparation du réseau au moyen d'une fiche est requise.
- Respecter les consignes de sécurité locales (ÖVE, VDE) lors de l'installation d'une prise de contact à protection.
- Attention ! – Certaines parties du produit peuvent chauffer fort et causer des brûlures.
- Une attention particulière doit être portée aux enfants ou personnes vulnérables se tenant à proximité.

- Tenir à l'écart les enfants de moins de 3 ans, à moins qu'ils soient surveillés en permanence.
- Les enfants de 3 à 8 ans ne pourront mettre en marche ou en arrêt le radiateur qu'en présence d'un adulte ou après avoir été instruits sur la manipulation sûre du radiateur. Les enfants doivent avoir compris que la manipulation de radiateur présente un risque même en position d'utilisation et après installation normale du radiateur.
- Il est interdit aux enfants de 3 à 8 ans de mettre la fiche dans la prise, de régler le radiateur, de le nettoyer et/ou de procéder à son entretien.

- Le radiateur peut être utilisé par des enfants de plus de 8 ans et par des personnes vulnérables du point de vue physique, sensoriel ou mental, ou ayant des capacités réduites d'expérience et de savoir, lorsqu'ils sont surveillés et qu'ils auront été instruits sur l'utilisation sûre du radiateur et comprennent les risques liés à l'utilisation. Il est interdit aux enfants de jouer avec le radiateur. Éviter que les enfants non surveillés par un adulte nettoient ou entretiennent le radiateur.
- Nombre de ventilateurs =  $\frac{\text{Longueur HT [mm]}}{100} - 2$
- Éviter d'utiliser des produits de nettoyage ou des diluants de peinture abrasifs!

## MONTAGE DU MÉCANISME DE COMMANDE ÉLECTRONIQUE



- 1) Raccorder le câble RJ9 du côté valve E2 au mécanisme de commande.



- 2) Ensuite, enfiler à la main l'écrou chapeau (anneau sur le mécanisme de commande M 30x 1,5 mm) sur sa valve.

## RACCORD DU E2 AU RÉSEAU ÉLECTRIQUE

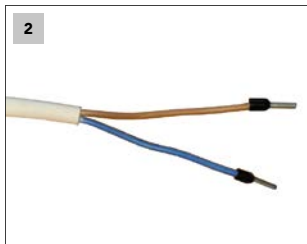
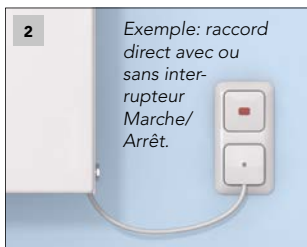

1) Ensuite, raccorder E2 au réseau électrique grâce à la fiche Euro, ou bien ...

2) ... raccorder directement au réseau.

En raccordant le radiateur au réseau électrique, le mécanisme de commande adopte la position convenable.

## MISE EN ŒUVRE DU RÉGLAGE DU RADIATEUR



La mise en œuvre du réglage du radiateur BT E2 s'effectue en opérant la touche MARCHE/ARRÊT .

### PREMIÈRE MISE EN SERVICE:





! Lors de la **première mise en service**, veiller à ce que le réglage du radiateur soit en mode **Chauffage** à une température ambiante nominale **préréglée de 22 °C**.

### CHANGEMENTS DU MODE CHAUFFAGE:

Le symbole rouge Chauffage est allumé. La température ambiante désirée est préreglable par paliers de 18 °C à 26 °C (pas : 0,5 °C Utiliser à cet effet les touches VERS LE HAUT  VERS LE BAS .

### MODE BOOST:

Ce mode de service est indiqué par un clignotement jaune . Pour atteindre aussi rapidement que possible la température ambiante, passer au mode Boost en appuyant sur le bouton correspondant  (durée maximale du mode: 120 mn). Après atteinte de la température ambiante voulue, le radiateur passe à nouveau en mode Confort. Interrompre le mode Boost à tout moment en appuyant sur la touche .

## PASSAGE EN MODE REFROIDISSEMENT:



Appuyer une fois sur la touche **(H/C)** et le témoin bleu «refroidissement» s'allume.

La température ambiante désirée est pré-réglable par paliers de 18 °C à 26 °C (pas : 0,5 °C Utiliser à cet effet les touches VERS LE HAUT **(6)** VERS LE BAS **(7)**.

## MODE BOOST:

Ce mode de service est indiqué par un clignotement jaune **(8)**. Pour atteindre aussi rapidement que possible la température ambiante, passer au mode Boost en appuyant sur le bouton correspondant **(Boost)** (durée maximale du mode: 120 mn). Après atteinte de la température ambiante voulue, le radiateur passe à nouveau en mode Confort. Interrompre le mode Boost à tout moment en appuyant sur la touche **(Boost)**.

**IMPORTANT:** ce mode de fonctionnement nécessite des adaptations appropriées dans la pièce de chauffage. Mais dans tous les cas, il faut prendre les bonnes mesures de sécurité en vérifiant que la température du produit refroidisseur se situe au-dessus du point de rosée de l'air ambiant pour éviter la formation de condensation à la surface des radiateurs.

Grâce à ce « refroidissement sec », il est possible de réduire de quelques degrés de très hautes températures ambiantes. Dans ce cadre, une climatisation à 22°C par ex. n'est toutefois pas possible.

Pour une opération efficace du refroidissement sec mode confort, il est recommandé d'échanger l'amenée et le retour. C'est tout à fait possible avec notre accessoire (élément en croix).

**ATTENTION:** en cas de non-échange, il faut s'attendre à une perte de puissance allant jusqu'à 50%.

## PASSAGE A UN MODE DE SIMPLE CIRCULATION D'AIR „EFFET BRISE ESTIVALE“ :



Appuyer encore une fois sur la touche **H/C** et le témoin bleu «refroidissement» clignote.

Dans ce mode de fonctionnement les ventilateurs se mettent en marche indépendamment de la température et garantissent une agréable circulation de l'air ambiant pendant les journées de canicule. Le pré-réglage usine est, dans ce mode de fonctionnement, la vitesse de rotation maximale des ventilateurs, qui est susceptible d'être modifiée à l'aide des touches **↑** et **↓**.

- LED = régime le plus bas
- LED = régime moyen
- LED = régime le plus élevé

## PASSAGE AU MODE CHAUFFAGE SANS ASSISTANCE DE VENTILATEURS:



Appuyer encore une fois sur la touche **H/C**. Le symbole de chauffage rouge clignote.

La température ambiante souhaitée peut être pré-réglée de 18°C à 26°C par paliers de 0,5°C à l'aide des touches fléchées **↑** et **↓**.



## PASSAGE A LA FONCTION ANTIGEL:



Appuyer encore une fois sur la touche **H/C** et les témoins rouge et bleu clignotent en même temps.

Le pré réglage usine de ce mode de fonctionnement est de 6°C et il est susceptible d'être modifié à l'aide des touches fléchées **↑** et **↓**.

En appuyant une nouvelle fois sur la touche **H/C** vous retournez au mode chauffage.

LED = 5 °C

LED = 7 °C

LED = 9 °C

## MODE VEILLE

Si le pavé tactile n'est pas sollicité au bout de 60 sec., il passe en mode veille. Dans cet état de veille l'éclairage est inactif. Le mode veille peut être interrompu à tout moment par n'importe quelle touche.

En dehors des différentes périodes de fonctionnement, l'unité de réglage des radiateurs peut être déconnectée à tout moment à l'aide la touche **⏻**.

## RÉGLAGE DE LA TEMPÉRATURE – PAVÉ TACTILE

<b>18 °C</b> 1. LED lumière faible	<b>18,5 °C</b> 1. LED lumière forte	<b>19 °C</b> 1. et 2. LED lumière faible	<b>19,5 °C</b> 1. et 2. LED lumière forte	<b>20 °C</b> 2. LED lumière faible	<b>20,5 °C</b> 2. LED lumière forte	<b>21 °C</b> 2. et 3. LED lumière faible	<b>21,5 °C</b> 2. et 3. LED lumière forte	<b>22 °C</b> 3. LED lumière faible
<b>22,5 °C</b> 3. LED lumière forte	<b>23 °C</b> 3. et 4. LED lumière faible	<b>23,5 °C</b> 3. et 4. LED lumière forte	<b>24 °C</b> 4. LED lumière faible	<b>24,5 °C</b> 4. LED lumière forte	<b>25 °C</b> 4. et 5. LED lumière faible	<b>25,5 °C</b> 4. et 5. LED lumière forte	<b>26 °C</b> 5. LED lumière faible	

## AFFICHAGE DES ERREURS DES CAPTEURS SUR L' PAVÉ TACTILE-RÉGLAGE

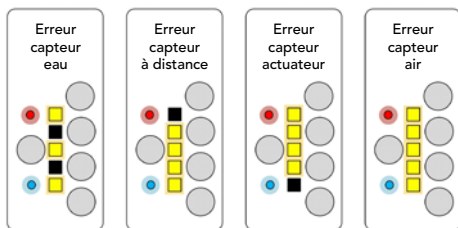

4 erreurs différentes peuvent être affichées sur l' pavé tactile-réglage

## NETTOYAGE EXTÉRIEUR ET ENTRETIEN

Pour le nettoyage extérieur de la surface des radiateurs, utiliser des détergents doux et non abrasifs. Pour garantir le bon rendement de l'unité de ventilation, un entretien régulier des ventilateurs et des radiateurs par un spécialiste est recommandé.



**GESTION DES DECHETS DES EQUIPEMENTS ELECTRIQUES ET ELECTRONIQUES CONFORMEMENT A LA DIRECTIVE DEEE (2002/96/EC)**

ROHS : Conforme à la directive 2002/95/CE

DEEE : Conforme à la directive 2002/96/C

Le pictogramme sur l'étiquette du produit signifie que l'équipement ne peut être jeté avec les autres déchets, qu'il fait l'objet d'une collecte sélective en vue de sa valorisation, réutilisation ou recyclage. En fin de vie, cet équipement devra être remis à un point de collecte approprié pour le traitement des déchets électriques et électroniques. En respectant ces principes et en ne jetant pas le produit dans les ordures ménagères, vous contribuerez à la préservation des ressources naturelles et à la protection de la santé humaine. Pour tous renseignements concernant les points de collecte, de traitement, de valorisation et de recyclage, veuillez prendre contact avec les autorités de votre commune ou le service de collectes des déchets, ou encore le magasin où vous avez acheté l'équipement. Ceci s'applique aux pays dans lesquels ladite directive est entrée en vigueur.

## DESCRIZIONE DEI TASTI E ALTRI ELEMENTI DI CONTROLLO

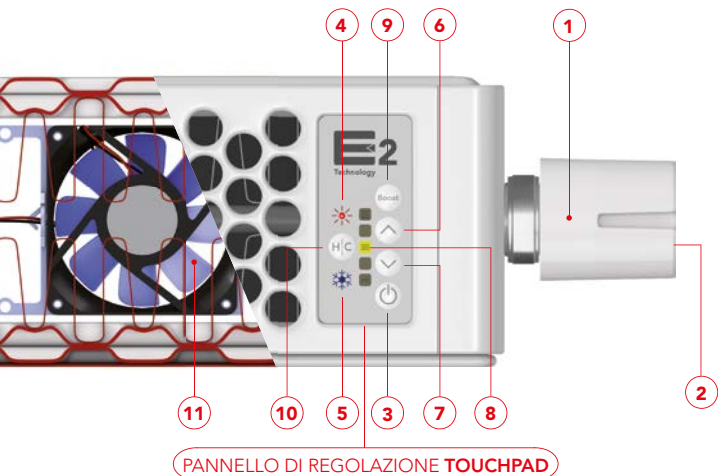

## PANNELLO DI REGOLAZIONE TOUCHPAD

- |  |  |   |
|--|--|---|
| <b>1</b> Testina termostatica elettrica con cavo | <b>5</b> Raffrescamento, simbolo BLU   | <b>9</b> Tasto programma "boost"  |
| <b>2</b> LED sulla testina termostatica*         | <b>6</b> Tasto di regolazione +        | <b>10</b> Tasto programma riscaldamento/raffrescamento/ricircolo dell'aria/riscaldamento statico (ventole disattivate)/antigelo |
| <b>3</b> Interruttore generale ON/OFF            | <b>7</b> Tasto di regolazione -        | <b>11</b> Ventole   |
| <b>4</b> Riscaldamento, simbolo ROSSO            | <b>8</b> Scala di temperatura TOUCHPAD |   |

\* Il LED sulla testina termostatica elettrica indica la posizione del motore elettrico (stepper):  
LED rosso: motore chiuso - LED verde: motore aperto - LED verde intermittente: posizione intermedia

## AVETE FATTO LA SCELTA GIUSTA.

Il radiatore a bassa temperatura con tecnologia E2 offre massima qualità e il più alto grado di efficienza energetica.

Al fine di evitare problemi di funzionamento o danni causati da utilizzi impropri, si consiglia di leggere e seguire con cura le istruzioni contenute in questo manuale d'uso prima di utilizzare l'apparecchio. Per qualsiasi domanda rivolgersi a personale esperto o al produttore stesso.

Godetevi il vostro nuovo radiatore a bassa temperatura.

## CONDIZIONI DI FUNZIONAMENTO



max.  
60 °C



## IMPORTANTE

- Affidare l'installazione del presente apparecchio solo a personale tecnico autorizzato
- Scegliere il punto di installazione del radiatore assicurandosi che non sia situato direttamente sotto ad una presa di corrente.
- Se l'apparecchio viene utilizzato in una stanza da bagno, questo deve essere posto in modo che gli interruttori o gli altri dispositivi di comando non possano essere toccati da una persona che si trovi nella vasca da bagno o nella doccia.
- Se il cavo di allacciamento dell'apparecchio è danneggiato, può venire sostituito soltanto dal produttore stesso.
- **Attenzione!** Per evitare il surriscaldamento non coprire totalmente il radiatore con panni od altro quando è in funzione.



- Assicurarsi che la spina sia facilmente raggiungibile dopo l'installazione.
- In assenza di un interruttore ON/OFF, il radiatore E2 può essere connesso alla rete tramite un interruttore di rete onnipolare con distanza d'apertura di almeno 3mm o tramite spina elettrica.
- Nel determinare l'esatta ubicazione della caldaia o durante l'installazione di una presa Schuko CEE 7/4 è necessario osservare le disposizioni di sicurezza nazionale.
- Avvertenza! Alcune parti del prodotto possono raggiungere temperature elevate e causare ustioni.
- Prestare particolare attenzione in presenza di bambini o altre persone che necessitano di protezione.

- Tenere lontano dalla portata di bambini di età inferiore ai 3 anni, a meno che non siano costantemente vigilati.
- I bambini dai 3 anni in su e di età inferiore a 8 anni possono soltanto accendere e spegnere il dispositivo, se questo avviene sotto il controllo di un adulto o se sono stati istruiti sull'utilizzo sicuro del dispositivo e hanno compreso i potenziali pericoli, purché il dispositivo sia posizionato e installato nel suo normale luogo di utilizzo.
- I bambini dai 3 anni in su e di età inferiore a 8 anni non sono autorizzati a infilare la spina nella presa di corrente, a regolare il dispositivo, a pulirlo e/o a eseguire la manutenzione ordinaria.



- Il dispositivo può essere utilizzato da bambini a partire da 8 anni e da persone con capacità fisiche, sensoriali o mentali ridotte o con mancanza di esperienza e/o conoscenze a riguardo, solo se sono supervisionati o se sono stati istruiti sull'utilizzo sicuro del dispositivo avendo compreso i potenziali pericoli derivanti dal suo utilizzo.

I bambini non devono giocare con il dispositivo. La pulizia e la manutenzione ordinaria non devono essere eseguite da bambini senza un'adeguata supervisione.

- Numero delle ventole =  $\frac{\text{larghezza [mm]}}{100} - 2$
- Per una corretta pulizia dell'apparecchio non usare detergenti abrasivi o aggressivi quali ad esempio diluenti.

## MONTAGGIO DELLA TESTINA TERMOSTATICA ELETTRICA



- 1) Connettere il cavo RJ9, ubicato sul lato dell'apparecchio dove si trovano le ventole, con la testina termostatica.



- 2) Successivamente avvitare a mano il dado autobloccante (filetto M30x 1,5 mm) alla valvola.

## ALLACCIAMENTO ALL'IMPIANTO ELETTRICO

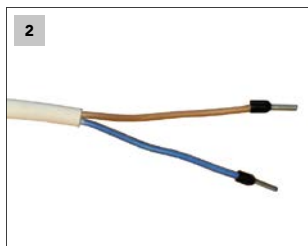
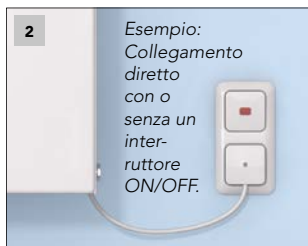
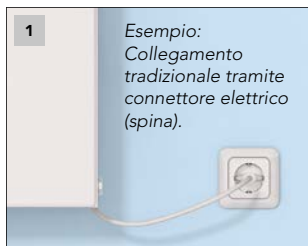

- 1) Collegare l'apparecchio alla rete elettrica tramite spina tipo c (CEE 7/16), oppure...

- 2) ...eseguire un allacciamento diretto con estremità del cavo aperte.

Durante l'operazione di allacciamento all'impianto elettrico, la testina termostatica si posizionerà automaticamente.

## MESSA IN FUNZIONE DEL DISPOSITIVO DI REGOLAZIONE



Premere il tasto "ON/OFF"  per accendere il dispositivo di regolazione del radiatore a bassa temperatura E2.

### IMPORTANTE NELLA PRIMA MESSA IN FUNZIONE:





! Nella **prima messa in funzione** assicurarsi che il dispositivo sia in modalità "riscaldamento", con una temperatura ambiente **preimpostata di 22°C**.

### MODIFICHE AL PROGRAMMA "RISCALDAMENTO":

Il simbolo del riscaldamento è illuminato di rosso. Tramite il tasto con la freccia verso l'alto  **6** e il tasto con la freccia verso il basso  **7** scegliere la temperatura desiderata da un minimo di 18°C a un massimo di 26°C (intervalli di 0,5°C). La velocità delle ventole varia in funzione della temperatura rilevata in ambiente e la temperatura impostata.

### PROGRAMMA "BOOST":

In modalità "Boost" il simbolo giallo della temperatura  **8** lampeggia. Per raggiungere la temperatura desiderata in breve tempo, premere il tasto  per attivare il programma "Boost" e portare l'apparecchio al massimo della potenza per un massimo di 120 minuti. Al raggiungimento della temperatura desiderata, verrà automaticamente riattivato il programma "comfort". In qualsiasi momento è possibile disattivare il programma "Boost" premendo nuovamente il tasto .

## PROGRAMMA "RAFFRESCAMENTO":



Premere il tasto **(H/C)**, il simbolo della neve si illumina di blu.

Tramite il tasto con la freccia verso l'alto **(6)** e il tasto con la freccia verso il basso **(7)** scegliere la temperatura desiderata da un minimo di 18°C a un massimo di 26°C (intervalli di 0,5°C). La velocità delle ventole varia in funzione della temperatura rilevata in ambiente e la temperatura impostata.

## PROGRAMMA "BOOST":

In modalità "Boost" il simbolo giallo della temperatura **(8)** lampeggia. Per raggiungere la temperatura desiderata in breve tempo, premere il tasto **(Boost)** per attivare il programma "Boost" e portare l'apparecchio al massimo della potenza per un massimo di 120 minuti. Al raggiungimento della temperatura desiderata, verrà automaticamente riattivato il programma "comfort". In qualsiasi momento è possibile disattivare il programma "Boost" premendo nuovamente il tasto **(Boost)**.

**AVVERTIMENTO IMPORTANTE:** Per questo programma sono necessarie delle modifiche all'impianto di riscaldamento. In ogni caso è necessario assicurarsi che la temperatura media di raffrescamento sia al di sopra del punto di rugiada dell'aria, così da evitare la formazione di condensa sulla superficie dell'apparecchio.

Questo "raffrescamento a secco" fa abbassare di qualche grado temperature molto alte. Tuttavia, in questa modalità di raffrescamento non è possibile impostare una temperatura, come per esempio 22°C. Per garantire un efficace funzionamento della funzione "raffrescamento a secco" è consigliato scambiare la linea di mandata e quella di ritorno. E' consigliabile eseguire questa operazione con uno dei nostri accessori (valvola X).



**ATTENZIONE:** un'esecuzione non corretta di questa operazione comporta una funzionalità dell'apparecchio limitata al 50%.

## PROGRAMMA "RICIRCOLO DELL'ARIA" EFFETTO RINFRESCANTE "SUMMER-BREEZING":



Premere ancora una volta il tasto , il simbolo del raffrescamento blu lampeggia.

In questa modalità le ventole saranno azionate per assicurare una piacevole sensazione di fresco nei giorni estivi più caldi. Nell'impostazione di fabbrica le ventole girano al massimo della velocità in questa modalità.

La velocità può essere però regolata tramite il tasto con la freccia verso l'alto  e il tasto con la freccia verso il basso .

LED  velocità bassa



LED  velocità media

LED  velocità alta

## PROGRAMMA "RISCALDAMENTO STATICO (VENTOLE DISATTIVATE):





Premere ancora una volta il tasto , il simbolo rosso lampeggia.

Tramite il tasto con la freccia verso l'alto  e il tasto con la freccia verso il basso  scegliere la temperatura desiderata da un minimo di 18°C a un massimo di 26°C, con intervalli di 0,5°C.

## PROGRAMMA "ANTIGELO":



Premere ancora una volta il tasto , il simbolo rosso e quello blu si illuminano contemporaneamente.

Nell'impostazione di fabbrica la temperatura è impostata a 6°C, ma può essere regolata premendo il tasto con la freccia verso l'alto  o quello con la freccia verso il basso .

Premere ancora una volta il tasto  per tornare alla modalità "riscaldamento".

LED = 5 °C

LED ≡ 7 °C

LED ≡≡ 9 °C

## PROGRAMMA "SLEEP"

Se la tastiera di comando non viene utilizzata per 60 secondi consecutivi, si attiva il programma sleep. In questa modalità il display non è illuminato. Premendo un qualsiasi tasto, la modalità "sleep" verrà disattivata.

Per spegnere il dispositivo di regolazione premere il tasto .

## REGOLAZIONE DELLA TEMPERATURA - TOUCHPAD

<b>18 °C</b> 1. LED illuminazione debole	<b>18,5 °C</b> 1. LED illuminazio- ne forte	<b>19 °C</b> 1. e 2. LED illuminazio- ne debole	<b>19,5 °C</b> 1. e 2. LED illuminazio- ne forte	<b>20 °C</b> 2. LED illuminazio- ne debole	<b>20,5 °C</b> 2. LED illuminazio- ne forte	<b>21 °C</b> 2. e 3. LED illuminazio- ne debole	<b>21,5 °C</b> 2. e 3. LED illuminazio- ne forte	<b>22 °C</b> 3. LED illuminazio- ne debole
<b>22,5 °C</b> 3. LED illuminazio- ne forte	<b>23 °C</b> 3. e 4. LED illuminazio- ne debole	<b>23,5 °C</b> 3. e 4. LED illuminazio- ne forte	<b>24 °C</b> 4. LED illuminazio- ne debole	<b>24,5 °C</b> 4. LED illuminazio- ne forte	<b>25 °C</b> 4. e 5. LED illuminazio- ne debole	<b>25,5 °C</b> 4. e 5. LED illuminazio- ne forte	<b>26 °C</b> 5. LED illuminazio- ne debole	



## INDICAZIONE DI ERRORE DEL SENSORE SUL PANNELLO DI REGOLAZIONE TOUCHPAD

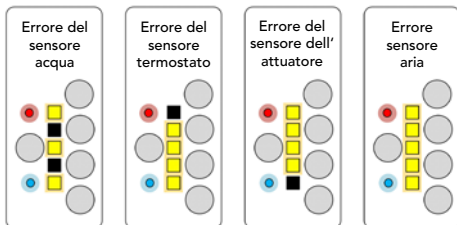

4 diversi errori possono essere visualizzati sul pannello di regolazione touchpad

E

## PULIZIA ESTERNA E MANUTENZIONE

Per la pulizia esterna delle superfici dell'apparecchio non utilizzare sostanze abrasive. Per un regolare funzionamento dell'impianto di ventilazione dell'apparecchio, consigliamo di rivolgersi regolarmente a personale esperto per la manutenzione delle ventole e dell'apparecchio.



**AI SENSI DELL'ART. 26 DEL DECRETO LEGISLATIVO 14 MARZO 2014, N. 49 "ATTUAZIONE DELLA DIRETTIVA 2012/19/UE SUI RIFIUTI DI APPARECCHIATURE ELETTRICHE ED ELETTRONICHE (RAEE)".**

Il simbolo del cassonetto barrato riportato sull'apparecchiatura indica che all'interno dell'Unione Europea tutti i prodotti elettrici ed elettronici alla fine della propria vita utile devono essere raccolti separatamente dagli altri rifiuti. Non smaltire queste apparecchiature nei rifiuti urbani indifferenziati. Conferire l'apparecchiatura agli idonei centri di raccolta differenziata dei rifiuti elettrici ed elettronici oppure riconsegnarlo al rivenditore al momento dell'acquisto di una nuova apparecchiatura di tipo equivalente. L'adeguata raccolta differenziata dell'apparecchiatura per l'avvio al successivo riciclaggio, trattamento e allo smaltimento ambientalmente compatibile contribuisce ad evitare possibili effetti negativi sull'ambiente e sulla salute dovuti alla presenza di sostanze pericolose nelle apparecchiature elettriche ed elettroniche e derivanti da un errato smaltimento o da un uso improprio delle stesse apparecchiature o di parti di esse, la raccolta differenziata favorisce inoltre il riciclo dei materiali di cui è composta l'apparecchiatura. La normativa vigente prevede sanzioni in caso di smaltimento abusivo del prodotto.

## FUNKTIONS- OCH REGLERANORDNINGAR

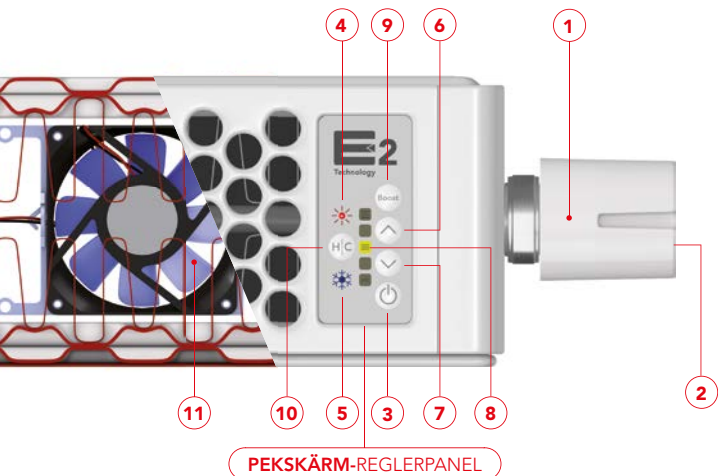

### PEKSKÄRM-REGLERPANEL

- |   |                                   |   |
|---|-----------------------------------|---|
| <b>1</b> Elektroniskt ställdon med anslutningskabel | <b>5</b> Kylsymbol, BLÅ           | <b>9</b> Boost-knapp  |
| <b>2</b> LED på ställdonet*                         | <b>6</b> Knappen UPP              | <b>10</b> Uppvärmning/kylning/luftcirkulation/uppvärmning utan fläktar/frostskyddsknapp |
| <b>3</b> Huvudbrytare PÅ/AV                         | <b>7</b> Knappen NER              | <b>11</b> Fläktar   |
| <b>4</b> Uppvärmningssymbol, RÖD                    | <b>8</b> Temperaturskala PEKSKÄRM |   |

\*LED:n på ställdonet visar stegmotorns läge.  
röd: motorn stängd • grön: motorn öppen • grönbliande: mellanläge

## DU HAR GJORT ETT UTMÄRKT VAL.

Denna lågtemperaturrediator med E2-teknologi är en kvalitetsprodukt som håller högsta nivå inom den senaste energieffektiva tekniken för lågtemperaturrediatorer. För att undvika fel och skador är det viktigt att man noggrant läser igenom och följer denna bruksanvisning. Om du har frågor kan du vända dig till din återförsäljare eller direkt till tillverkaren.

Mycket nöje med din nya lågtemperaturrediator.

SV

## DRIFTVILLKOR



max.  
60 °C



## VIKTIGA UPPLYSNINGAR

- Apparaten får endast monteras av en certifierad fackman.
- Apparaten får inte monteras direkt nedanför en väggkontakt.
- I bad- och duschutrymmen ska apparaterna installeras så att en person som duschar eller badar inte kan komma åt brytare eller andra delar som styr och reglerar apparaten.
- Om apparatens anslutningskabel skadas får denna endast bytas ut av tillverkaren.
- OBS! För att undvika överhettning får radiatorn av säkerhetsskäl inte övertäckas fullständigt.



- Kontakten måste vara tillgänglig när apparaten monterats.
- Apparater som saknar en inbyggd AV/PÅ-brytare måste ha en allpolig skiljeanordning som skiljer dem från elnätet med ett kontaktavstånd på minst 3 mm, eller så måste de skiljas från elnätet med en stickkontakt.
- När monteringsplatsen väljs och om ett skyddsjordat vägguttag installeras, ska de lokala och nationella säkerhetsföreskrifterna för elinstallationer följas, som t.ex. Elsäkerhetsverkets föreskrifter och SEK Svensk Elstandard.
- Varning – somliga av produktens delar kan bli mycket heta och orsaka brännskador.
- Om barn eller andra sårbara personer finns i närheten måste man vara extra försiktig.

- Barn som är yngre än 3 år måste hållas borta ifrån apparaten om de inte övervakas oavbrutet.
- Barn som är mellan 3 och 7 år gamla får endast slå på och av apparaten under uppsikt av vuxna eller om de har fått lära sig hur man använder apparaten på ett säkert sätt och om de förstått vilka faror som kan uppstå, förutsatt att apparaten är placerad och installerad på sin vanliga plats.
- Barn som är mellan 3 och 7 år gamla får inte sätta i kontakten i eluttaget, inte reglera apparaten och inte rengöra apparaten eller utföra kundens underhållsarbeten på den.

- Apparaten kan användas av barn från 8 års ålder eller av personer med nedsatt fysisk, sensorisk eller kognitiv förmåga, eller av personer som saknar erfarenhet eller kunskap, om de står under uppsikt eller om de fått lära sig hur man använder apparaten på ett säkert sätt och om de förstått vilka faror som kan uppstå. Barn får inte leka med apparaten. Barn utan tillsyn får inte utföra rengörings- eller underhållsarbeten.

- antal fläktar =  $\frac{\text{Enhetens längd [mm]}}{100} - 2$

- Använd inga rengöringsmedel med slipmedel eller förtunningsmedel när du rengör apparaterna!

## MONTERING AV DET ELEKTRONISKA STÄLLDONET



- 1) Anslut RJ9-datakabeln (som sitter på E2 på samma sida som ventilen) till ställdonet.



- 2) Därefter skruvar du på överfallsmuttern (ringen på ställdonet M30x1,5 mm) på ventilen för hand.





## ANSLUTA E2 TILL ELNÄTET

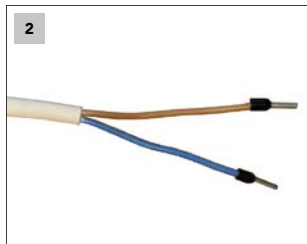
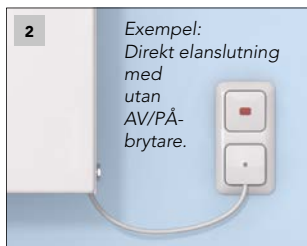

1) Anslut därefter E2 till elnätet med en säkerhetsjordad stickkontakt eller ...

2) ... direkt elanslutning med öppna ändrar.

Omedelbart efter anslutningen till elnätet positionerar sig ställdonet automatiskt.

## IDRIFTTAGNING AV RADIATORREGLERINGEN

Idrifttagningen av radiatorregleringen till E2-lågtemperurradiatorn sker genom att man trycker på knappen AV/PÅ .

### VIKTIGT VID FÖRSTA IDRIFTTAGNINGEN:





! Vid den första **idrifttagningen** måste man tänka på att radiatorregleringen är inställd på **uppvärmningsläget** med ett förinställt börvärde för rumstemperaturen på **22 °C**.

### UPPVÄRMNINGSDRIFTEN ÄNDRAS:

Den röda uppvärmningssymbolen lyser. Den önskade rumstemperaturen kan ställas in i förväg från 18 °C till 26 °C i steg om 0,5 °C. Detta görs med knappen UPP  och NER .

### BOOST LÄGE:

I detta driftläge blinkar den gula temperaturikonen . För att den önskade rumstemperaturen ska uppnås så snabbt som möjligt, kan "boost-läget" aktivera radiatorns maximala kapacitet under max 120 min. genom att man trycker på boost-knappen . Så snart den önskade rumstemperaturen uppnåtts, aktiveras komfortläget igen automatiskt. Boost-läget kan när som helst avslutas igen  genom att man trycker en gång till på boost-knappen.

## OMSTÄLLNING TILL KYLLÄGET:



Tryck på knappen **(H/C)** en gång så att den blå frostikonen börjar lysa.

Den önskade rumstemperaturen kan ställas in i förväg från 18 °C till 26 °C i steg om 0,5 °C. Detta görs med knappen UPP **(6)** och NER **(7)**.

## BOOST LÄGE:

I detta driftläge blinkar den gula temperaturikonen **(8)**. För att den önskade rumstemperaturen ska uppnås så snabbt som möjligt, kan "boost-läget" aktivera avkylande maximala kapacitet under max 120 min. genom att man trycker på boost-knappen **(Boost)**. Så snart den önskade rumstemperaturen uppnåtts, aktiveras komfortläget igen automatiskt. Boost-läget kan när som helst avslutas igen **(Boost)** genom att man trycker en gång till på boost-knappen.

**VIKTIGA UPPLYSNINGAR:** I detta driftläge måste motsvarande anpassningar göras i värmecentralen. Under alla omständigheter måste lämpliga åtgärder vidtas för att säkerställa att kylmedlets temperatur ligger ovanför rumsluftens daggpunkt, för att förhindra att kondens bildas på radiatorytorna.

Med denna "torra kylning" är det möjligt att sänka mycket höga rumstemperaturer med några grader Celsius. Det är emellertid inte möjligt att uppnå en luftkonditionering på t.ex. 22 °C. För att uppnå en effektiv drift i det torra komfortkylningsläget rekommenderar vi att man skiftar till- och returflödet. Detta kan göras utan problem med vårt extratillbehör (korsningsdelen).



**OBS!** Om skiftet inte görs måste man räkna med att effekten minskas med upp till 50%.

## OMSTÄLLNING TILL REN LUFTCIRKULATION "SOMMARBRISEFFEKT":



Tryck en gång till på knappen , och den blåa frostikonen börjar blinka.

I det här driftläget aktiveras fläktarna oberoende av temperaturen och ger under varma sommardagar en behaglig luftcirkulation i rummet.

Fabriksinställningen för det här driftläget är högsta möjliga varvtal för fläktarna, men varvtalet kan ändras med knapparna  och .

LED = lägsta varvtalet



LED = mellersta varvtalet

LED = högsta varvtalet

## OMSTÄLLNING TILL UPPVÄRMING UTAN FLÄKTUNDERSTÖD:





Tryck en gång till på knappen , och den röda uppvärmningsikonen börjar blinka.

Den önskade rumstemperaturen kan ställas in i förväg från 18 °C till 26 °C i steg om 0,5 °C, och ändringar kan göras med pilknapparna  och .

## OMSTÄLLNING TILL FROSTSKYDDSLÄGET:



Tryck en gång till på knappen  och den röda och den blåa ikonen blinkar samtidigt.

Fabriksinställningen för det här driftläget är 6 °C, men det kan ändras med pilknapparna  och . Genom att trycka en gång till på knappen  återgår man till uppvärmningsläget.

















- LED = 5 °C
- LED = 7 °C
- LED = 9 °C

## VILOLÄGE

Om reglerpanelens pekskärn inte används under en period av 60 sekunder så försätter den sig i viloläge. I det här standby-läget är bakgrundsbelysningen inte aktiverad. Viloläget kan när som helst avslutas genom att man trycker på vilken knapp som helst.

Under de perioder när den inte används kan radiatorreglerenheten när som helst stängas av med AV/PÅ-knappen .

## TEMPERATURINSTÄLLNING - PEKSKÄRM

								
<b>18 °C</b> 1:a LED:n lyser svagt	<b>18,5 °C</b> 1:a LED:n lyser starkt	<b>19 °C</b> 1:a och 2:a LED:n lyser svagt	<b>19,5 °C</b> 1:a och 2:a LED:n lyser starkt	<b>20 °C</b> 2:a LED:n lyser svagt	<b>20,5 °C</b> 2:a LED:n lyser starkt	<b>21 °C</b> 2:a och 3:e LED:n lyser svagt	<b>21,5 °C</b> 2:a och 3:e LED:n lyser starkt	<b>22 °C</b> 3:e LED:n lyser svagt
								
<b>22,5 °C</b> 3:e LED:n lyser starkt	<b>23 °C</b> 3:e och 4:e LED:n lyser svagt	<b>23,5 °C</b> 3:e och 4:e LED:n lyser starkt	<b>24 °C</b> 4:e LED:n lyser svagt	<b>24,5 °C</b> 4:e LED:n lyser starkt	<b>25 °C</b> 4:e och 5:e LED:n lyser svagt	<b>25,5 °C</b> 4:e och 5:e LED:n lyser starkt	<b>26 °C</b> 5:e LED:n lyser svagt	

## SENSORFEL DISPLAY PÅ PEKSKÄRM-REGLERPANEL

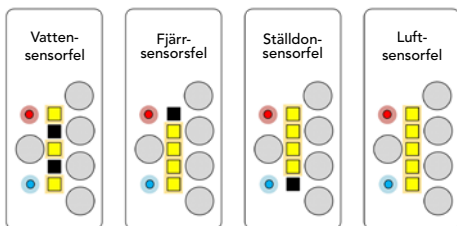

4 olika fel kan visas på pekskärm-reglerpanel

## YTRE RENGÖRING OCH UNDERHÅLL

När man rengör radiatorns yttre ytor ska man använda ett skonsamt rengöringsmedel utan slipmedel. För att säkerställa att fläktenheten uppnår sin fulla effekt rekommenderas att yrkeskunnig personal underhåller fläktarna och radiatoren regelbundet.

## TOIMINTO- JA SÄÄTÖOSAT

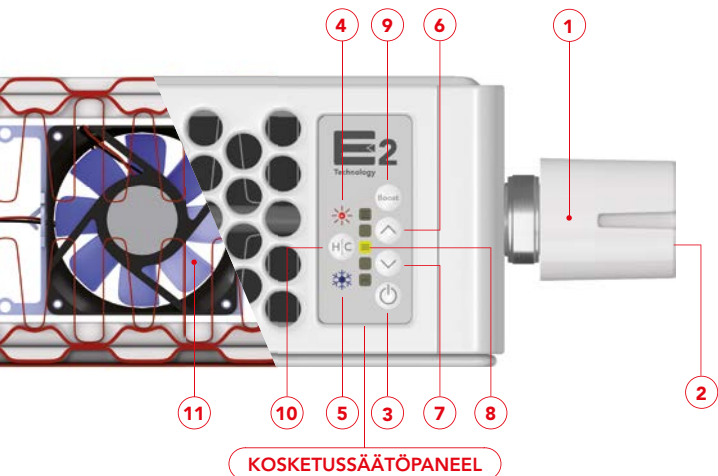

- |   |                                     |  |
|---|-------------------------------------|--|
| <b>1</b> sähköinen toimilaitte liitäntäkaapelilla | <b>5</b> Jäähdytyskuvake, SININEN   | <b>9</b> kiihdytyspainike  |
| <b>2</b> LED toimilaitteessa*                     | <b>6</b> Painike YLÖS               | <b>10</b> Lämmitys/jäähdytys/ konvektio/lämmitys ilman tuuletinta/jäähdytysuujapainike |
| <b>3</b> Pääkytkin ON/OFF                         | <b>7</b> Painike ALAS               | <b>11</b> Tuulettimet  |
| <b>4</b> Lämmityskuvake, PUNAINEN                 | <b>8</b> Lämpötila-asteikko PANEELI |  |

\* Toimilaitteen LED ilmaisee askelmoottorin asennon.  
 punainen: moottori kiinni • vihreä: moottori auki • vihreä vilkkuen: väliasento



## OLET TEHNYT HYVÄN PÄÄTÖKSEN.

Matalalämpölämmitin E2-tekniikalla on laatutuote, joka vastaa matalan lämpötilan lämmitystekniikan uusinta tasoa. On hyvin tärkeää, että luet tämän käyttöoppaan tarkkaan ja noudatat sitä välttääksesi väärinkäyttöä tai vahinkoja. Jos sinulla on kysyttävää, ota yhteyttä erikoistuneeseen neuvonantajaan tai suoraan valmistajaan.

Nauti uudesta matalan lämpötilan lämmittimestäsi.

## KÄYTTÖEHDOT



enint.  
60 °C



## TÄRKEITÄ OHJEITA

- Laitteensaasentaavainvaltuutettu asiantuntija.
- Laitetta ei saa asentaa suoraan seinäpistorasian alapuolelle.
- Kylpy- tai suihkutiloissa laite on asennettava siten, että kylvyssä tai suihkussa oleva henkilö ei voi koskea kytkimeen tai muihin säätö- ja ohjausosiin.
- Jos laitteen liitântäkaapeli on vaurioitunut, se voidaan korvata vain valmistajan toimesta.
- Huomio! Ylikuumentamisen välttämiseksi lämmitintä ei saa peittää kokonaan turvallisuusyistä.



- Laitteen asennuksen jälkeen pistokkeen on oltava käytettävissä.
- Laitteissa ilman sisäänrakennettua virtakytkintä vaaditaan verkkokatkaisua, jossa on vähintään 3 mm:n kosketusleveys tai irrottaminen pistokkeen avulla.
- Huomioi sähköturvallisuusmääräykset kiinnityskohtaa valitessasi sekä pistorasiaa asentessasi.
- Varo – tuotteen tietyt osat voivat kuumentua ja aiheuttaa palovammoja.
- Lasten tai haavoituvassa asemassa olevien henkilöiden läsnäolo edellyttää erityistä varovaisuutta.

- Alle 3-vuotiaat lapset on pidettävä poissa, ellei heitä seurata jatkuvasti.
- Yli 3 ja alle 8 vuotiaat lapset saavat kytkeä laitteen päälle ja pois päältä vain, mikäli heille on opetettu laitteen turvallinen käyttö ja he ymmärtävät siitä johtuvat vaarat, sillä edellytyksellä, että laite sijaitsee tai on asennettu normaalissa käyttöpaikassaan.
- Yli 3 ja alle 8 vuotiaat lapset eivät saa työntää pistoketta pistorasiaan, säätää laitetta, puhdistaa sitä tai suorittaa käyttäjän huoltoa.

- Yli 8-vuotiaat lapset tai henkilöt, joiden ruumiilliset, aistilliset tai henkiset kyvyt ovat vajavaisia tai joiden kokemus tai osaaminen on puutteellista, saavat käyttää tätä laitetta, jos heille on opetettu laitteen turvallinen käyttö ja he ymmärtävät laitteen mahdollisesti aiheuttamat vaarat. Lapset eivät saa leikkiä laitteen kanssa. Lapset eivät saa suorittaa laitteen puhdistusta tai käyttöhuoltoa ilman valvontaa.
- Tuulettimien lukumäärä =  $\frac{\text{Kokonaispituus [mm]}}{100} - 2$
- Älä käytä hankaavia puhdistusaineita tai maalinohennetta laitteen puhdistamiseen.

## ELEKTRONISEN TOIMILAITTEEN ASENNUS



1) Kytke RJ9-tietokaapeli, joka sijaitsee E2-laitteen venttiilipuolella, toimilaitteeseen.

2) Pyöritä sen jälkeen hattumutteri (toimilaitteen rengas M 30x1,5 mm) käsin ventalteen päälle.

## E2-LAITTEEN KYTKEMINEN SÄHKÖVERKKOON

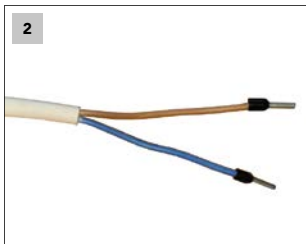
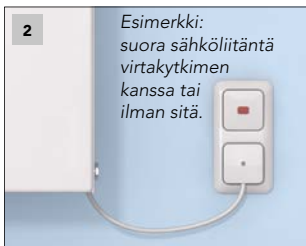
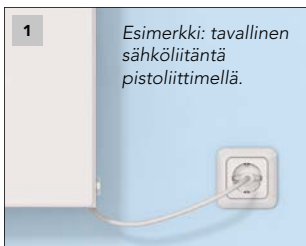

1) Kytke sen jälkeen E2-laite Euro-pistokkeen kautta sähköverkkoon tai ...

2)... suora sähköyhteys avoimilla päillä.

Sähköverkon kytkemisen jälkeen toimilaitte asetuu automaattisesti.

## LÄMPÖPATTERIN SÄÄDÖN KÄYTTÖÖNOTTO



E2 - matalalämpölämmittimen käyttöönotto tapahtuu virtakytkimen kautta .

### TÄRKEÄÄ ENSIMMÄISEN KÄYTÖNOTON YHTEYDESSÄ:





**!** Ensimmäisen yhteydessä on otettava huomioon, että lämpöpatterin säätö on **lämmitystilassa**, jossa **ennalta asetettu** huonelämpötilan asetussarvo on 22 °C.

### LÄMMITYSKÄYTÖN MUUTOKSET:

punainen lämmitysmerkki palaa. Haluttu huonelämpötila on asetettavissa välillä 18 ... 26 °C, 0,5 °C välein. Asetus tehdään painikkeilla  YLÖS ja ALAS .

### KIIHDYTYSTILA:

tässä toimintatilassa keltainen lämpötilan symboli  vilkkuu. Kun haluat saavuttaa haluamasi huonelämpötila mahdollisimman nopeasti, voit käyttää kiihdytystilaa painamalla . Se käyttää suurinta lämmitystehoa enintään 120 minuutin ajan. Halutun huonelämpötilan saavuttamisen jälkeen palataan automaattisesti mukavuustilaan. Kiihdytystila voidaan lopettaa milloin tahansa painamalla painiketta  uudestaan.



## VAIHTAMINEN JÄÄHDYTYSTILAAN:



Paina kerran **(H/C)** -painiketta, ja pakkaskuvake palaa.

Haluttu huonelämpötila on asetettavissa välillä 18 ... 26 °C, 0,5 °C välein.

Asetus tehdään painikkeilla **(6)** YLÖS ja ALAS **(7)**.

## KIIHDYTYSTILA:

tässä toimintatilassa keltainen lämpötilan symboli **(8)** vilkkuu. Kun haluat saavuttaa haluamasi huonelämpötila mahdollisimman nopeasti, voit käyttää kiihdytystä painamalla **(Boost)**. Se käyttää suurinta jäähdytystehoa enintään 120 minuutin ajan. Halutun huonelämpötilan saavuttamisen jälkeen palataan automaattisesti mukavuustilaan. Kiihdytystila voidaan lopettaa milloin tahansa painamalla painiketta **(Boost)** uudestaan.

**TÄRKEITÄ OHJEITA:** Tämä toimintatila vaatii vastaavia mukautuksia lämmitystilassa.

Joka tapauksessa on varmistettava asianmukaisin toimenpitein, että jäähdytysai- nelämpötila on huoneilman kastepisteen yläpuolella, muuten lämmityspintoihin muodostuu kondenssivettä.

Tämän kuivan jäähdytyksen avulla on mahdollista alentaa korkeita lämpötiloja muutamalla asteella. Mutta ilmastointi esim. 22 °C:een ei sillä tavalla ole mahdollista.



Kuivan mukavuusjäähdytyksen tehokasta käyttöä varten suositeltavaa vaihtaa virtaus ja paluu. Se onnistuu helposti lisävarusteellamme (risteyskappale).

**HUOM:** Ilman vaihtoa tehonalennus voi olla jopa 50 %.

## VAIHTO PELKÄÄN ILMANVAIHTOKÄYTTÖÖN "SUMMERBREEZE-EFEKTI":



Paina uudestaan painiketta  ja sininen pakkaskuvake vilkkuu.

Tässä toimintatilassa tuulettimet kytketään päälle lämpötilasta riippumatta, ja ne huolehtivat mukavasta ilmanvaihdosta kuumina kesäpäivinä. Tehdasasetusten mukaan toimintatavassa käytetään suurinta tuuletinnopeutta, mutta se on muutettavissa painikkeiden  ja  avulla.

LED = pienin kierrosluku



LED = keskikierrosluku

LED = suurin kierrosluku

## VAIHTO LÄMMITYKSEEN ILMAN TUULETINTA:



Paina uudestaan painiketta  ja punainen lämmityskuvake vilkkuu.

Haluttu huonelämpötila on asetettavissa välillä 18 ... 26°C, 0,5°C välein, jolloin muutoksia tehdään nuolinäppäimien  ja  .

## VAIHTAMINEN JÄÄHTYMISSUOJAAN:



Paina uudestaan painikkeita  ja punainen ja sininen kuvake vilkkuvat samanaikaisesti.

Tehdasasetusten mukaan toimintatavan lämpötila on 6 °C, mutta se on muutettavissa painikkeiden  ja  avulla.

Painamalla uudestaan  painiketta palauttaa lämmitystilan.

LED = 5 °C

LED = 7 °C

LED = 9 °C

## VALMIUSTILA

Jos kosketuspaneelia ei käytetä 60 sekunnin ajan, siirtyy se valmiustilaan. Valmiustilassa näytön valaistus ei toimi. Valmiustilan lopetus: paina mitä tahansa näppäintä.

Eri käyttöjaksojen välissä lämmityspatterin säätöyksikkö voidaan sammuttaa milloin tahansa -painikkeesta.

## LÄMPÖTILAN SÄÄTÖ - KOSKETUSPANEELI

<b>18 °C</b> 1. LED palaa heikosti	<b>18,5 °C</b> 1. LED palaa vahvasti	<b>19 °C</b> 1. ja 2. LED palavat heikosti	<b>19,5 °C</b> 1. ja 2. LED palavat vahvasti	<b>20 °C</b> 2. LED palaa heikosti	<b>20,5 °C</b> 2. LED palaa vahvasti	<b>21 °C</b> 2. ja 3. LED palavat heikosti	<b>21,5 °C</b> 2. ja 3. LED palavat vahvasti	<b>22 °C</b> 3. LED palaa heikosti
<b>22,5 °C</b> 3. LED palaa vahvasti	<b>23 °C</b> 3. ja 4. LED palavat heikosti	<b>23,5 °C</b> 3. ja 4. LED palavat vahvasti	<b>24 °C</b> 4. LED palaa heikosti	<b>24,5 °C</b> 4. LED palaa vahvasti	<b>25 °C</b> 4. ja 5. LED palavat heikosti	<b>25,5 °C</b> 4. ja 5. LED palavat vahvasti	<b>26 °C</b> 5. LED palaa heikosti	

## ANTURIN VIRHE NÄYTTÖ KOSKETUSSÄÄTÖPANEEL

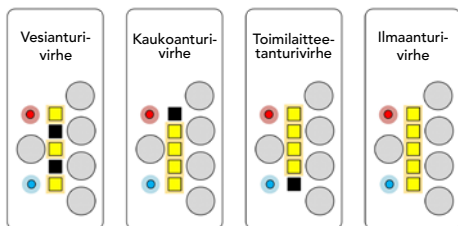

4 erilaista virhettä voidaan näyttää kosketussäätöpaneel

## ULKOINEN PUHDISTUS JA HUOLTO

Käytä lämmityspattereiden ulkoiseen puhdistukseen mietoja, hankaamattomia puhdistusaineita. Tuuletinyksikön tehokkuuden säilyttämiseksi suositellaan tuulettimien ja lämmityspatterin säännöllistä huoltoa alan liikkeen toimesta.

## FUNCTIE- EN REGELEMENTEN

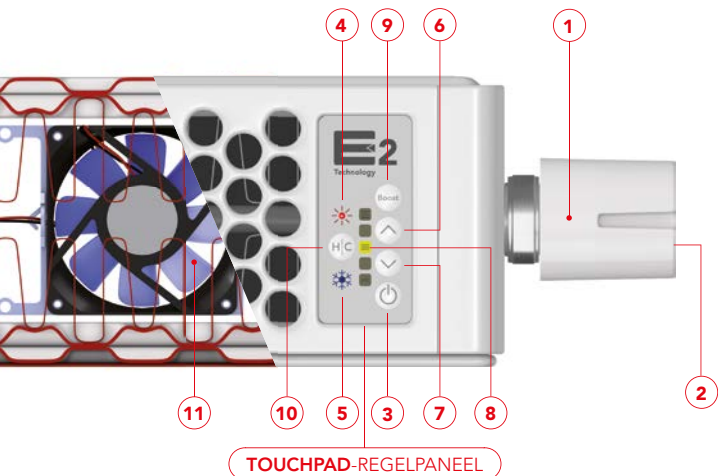

- |  |                                     |   |
|--|-------------------------------------|---|
| <b>1</b> Elektronische aandrijving met verbindingkabel | <b>5</b> Koelpictogram, BLAUW       | <b>9</b> Boost-knop   |
| <b>2</b> LED op de aandrijving*                        | <b>6</b> Toets HOGER                | <b>10</b> Verwarmen/Koelen/Ventilatie / Verwarmen zonder ventilatoren / Vorstbeschermingsknop |
| <b>3</b> Hoofdschakelaar AAN/UIT                       | <b>7</b> Toets LAGER                | <b>11</b> Ventilatoren  |
| <b>4</b> Verwarmingssymbool, ROOD                      | <b>8</b> Temperatuurschaal TOUCHPAD |   |

\* De LED op de aandrijving geeft de positie van de stappenmotor aan  
 rood: Motor gesloten • groen: Motor open • groen knipperend: Tussenpositie

## U HEEFT EEN GOEDE KEUZE GEMAAKT.

Met de ultra lage temperatuur radiator met E2-technologie heeft u een kwaliteitsproduct ter beschikking dat de nieuwste techniek van de energiezuinige lage temperatuur verwarmingstechniek bevat. Om foutieve werking of beschadigingen te voorkomen, is het zeer belangrijk deze gebruiksaanwijzing nauwkeurig door te lezen. Neem bij vragen contact op met uw dealer of direct met de fabrikant.

Veel plezier met uw nieuwe lage temperatuur radiator.

NL

## WERKOMSTANDIGHEDEN



max.  
60 °C



## **BELANGRIJKE AANWIJZINGEN**

- Het toestel mag alleen door een erkende installateur gemonteerd worden.
- De montage van het toestel mag niet direct onder een wandcontactdoos plaatsvinden.
- In bad- en doucheruimten moeten de toestellen zodanig worden geïnstalleerd dat schakelaars en andere regel- en besturingsinrichtingen door een persoon die het bad of douche gebruikt, niet kunnen worden aangeraakt.
- Bij beschadiging van de aansluitingleiding van het toestel mag deze alleen door de fabrikant vervangen worden.
- Let op! Om oververhitting te voorkomen, mag de verwarming uit veiligheidstechnische redenen niet geheel afgedekt worden.





- Na de montage van het toestel moet de stekker toegankelijk zijn.
- Bij toestellen zonder ingebouwde AAN-UIT schakelaar, is een scheiding van alle polen van het net met een contactopening van minstens 3 mm breed of een scheiding van het net door middel van een stekker noodzakelijk.
- Bij de keuze van de installatieplaats zijn de plaatselijke of de nationale elektrotechnische veiligheidsvoorschriften op te volgen.
- Voorzichtig – Bepaalde delen van het toestel kunnen zeer heet worden en verbrandingen veroorzaken.
- Speciale voorzichtigheid is geboden, als kinderen en kwetsbare personen aanwezig zijn.

- Kinderen jonger dan 3 jaar moeten worden weggehouden, tenzij ze constant in de gaten worden gehouden.
- Kinderen van 3 jaar en jonger dan 8 jaar mogen het apparaat alleen in- en uitschakelen, als ze onder toezicht staan of geïnstrueerd werden in het veilige gebruik van het toestel en de daaruit voortvloeiende gevaren begrepen hebben, op voorwaarde dat het toestel in de normale werkingspositie geplaatst of geïnstalleerd is.
- Kinderen van 3 jaar en jonger dan 8 jaar mogen de stekker niet in het stopcontact steken, het toestel niet regelen, het toestel niet reinigen en/of het onderhoud door de gebruiker niet uitvoeren.

■ Dit toestel kan door kinderen vanaf 8 jaar en ouder en door personen met verminderde fysieke, zintuiglijke of mentale bekwaamheden of gebrek aan ervaring en kennis worden gebruikt, als er wordt op toegezien of aangaande het veilig gebruik van het toestel worden aangeleerd en de daaruit resulterende gevaren begrijpen. Kinderen mogen niet met het toestel spelen. Reiniging en onderhoud door de gebruiker mogen niet zonder toezicht door kinderen worden uitgevoerd.

■ Aantal ventilatoren =  $\frac{\text{Bouwlengte [mm]}}{100} - 2$

■ Gebruik voor de reiniging van het toestel geen schurend poetsmiddel of kleur verdunners!

## MONTAGE VAN DE ELEKTRONISCHE AANDRIJVING



- 1) Sluit de verbindingkabel, die zich aan de klepzijde van de E2 bevindt, aan op de aandrijving.



- 2) Draai vervolgens de wartelmoer (ring op de aandrijving M 30 x 1,5 mm) met de „hand“ naar het ventiel.

## AANSLUITEN VAN DE E2 OP HET STROOMNET



1) Sluit vervolgens de E2 met stekker aan op het elektriciteitsnet of ...



2) ... directe stroomaansluiting met open uiteinden.

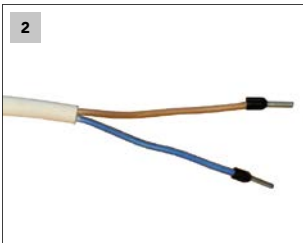

Door verbinding te maken met het elektriciteitsnet, positioneert de aandrijving zichzelf automatisch.

## INBEDRIJFSTELLING VAN DE RADIATORREGELING



De inbedrijfstelling van de radiatorregeling E2 - lage temperatuur radiator vindt plaats door bediening van de "AAN/UIT" toets .

### BELANGRIJK BIJ DE EERSTE INBEDRIJFSTELLING:





**!** Zorg er bij de **eerste inbedrijfstelling** voor dat de radiatorregeling in de **verwarmingsmodus** staat met een vooraf ingestelde kamertemperatuur van **22 °C**.

### WIJZIGINGEN IN VERWARMINGSTAND:

Het rode verwarmingssymbool licht op. De gewenste kamertemperatuur kan worden ingesteld van 18 °C tot 26 °C in stappen van 0,5 °C. Dit gebeurt met de toets HOGER  en toets LAGER .

### BOOST MODUS:

In deze bedrijfsmodus knippert het gele temperatuursymbool . Om de gewenste kamertemperatuur in de kortst mogelijke tijd, te bereiken kan in de „Boost-modus“, het maximale radiatorvermogen, door het indrukken van de knop , voor max. 120 min. worden opgevraagd. Zodra de gewenste kamertemperatuur bereikt is, wordt automatisch weer de comfortmodus geactiveerd. De Boost modus kan op iedere tijd weer worden beëindigd, als de toets  opnieuw ingedrukt wordt.

## OMSCHAKELEN NAAR KOELMODUS:



Toets **(H/C)** 1x indrukken en het blauwe vorstsymbool brandt.

De gewenste kamertemperatuur kan worden ingesteld van 18 °C tot 26 °C in stappen van 0,5 °C. Dit gebeurt met de toets HOGER **(6)** en toets LAGER **(7)**.

## BOOST MODUS:

In deze bedrijfsmodus knippert het gele temperatuursymbool **(8)**. Om de gewenste kamertemperatuur in de kortst mogelijke tijd, te bereiken kan in de „Boost-modus“, het maximale koelingvermogen, door het indrukken van de knop **(Boost)**, voor max. 120 min. worden opgevraagd. Zodra de gewenste kamertemperatuur bereikt is, wordt automatisch weer de comfortmodus geactiveerd. De Boost modus kan op iedere tijd weer worden beëindigd, als de toets **(Boost)** opnieuw ingedrukt wordt.

**BELANGRIJKE AANWIJZINGEN:** In deze bedrijfsmodus zijn overeenkomstige aanpassingen in het hydraulisch schema noodzakelijk.

In elk geval moet er door geschikte maatregelen voor worden gezorgd dat de koelvloeistof temperatuur boven het dauwpunt van de ruimtelucht ligt, om condensatievorming op de oppervlakken van de radiator te voorkomen. Met deze „droge koeling“ is het mogelijk om zeer hoge kamertemperatuur met enkele graden Celsius te verminderen. Airconditioning op bijv. 22 °C is echter niet mogelijk. Voor een effectieve werking van droge comfortkoeling, wordt het aanbevolen om de toevoer en retour te wijzigen.

**ATTENTIE:** Indien niet gewijzigd, kan een verminderde prestatie tot 50% worden verwacht.

## OMSCHAKELING NAAR BEHANDELING VAN PURE LUCHTCIRCULATIE "SUMMERBREEZE EFFECT":



Druk de toets **H/C** in en het blauwe vorstsymbool knippert. In deze bedrijfsmodus worden de ventilatoren onafhankelijk van de temperatuur ingeschakeld en zorgen deze tijdens warme zomerdagen er voor dat er een aangename luchtcirculatie in de ruimte is. In de fabriek is de hoogste ventilatorsnelheid vooraf ingesteld in deze bedieningsmodus, waarbij wijzigingen met de toetsen **▲** en **▼** kunnen worden aangebracht.

LED = laagste toerental

LED = middelste toerental

LED = hoogste toerental

## OMSCHAKELING NAAR VERWARMEN ZONDER VENTILATORONDERSTEUNING:



Druk de toets **H/C** nogmaats in en het rode verwarmingssymbool knippert.

De gewenste kamertemperatuur kan worden ingesteld van 18°C tot 26°C in stappen van 0,5°C, waarbij wijzigingen met de pijltoetsen **▲** en **▼** kunnen worden uitgevoerd.



## OMSCHAKELEN NAAR VORSTBESCHERMINGSFUNCTIE:



Druk nogmaals op de knop  en de rode en blauwe pictogrammen knippen tegelijkertijd.

In de fabriek is in deze bedieningsmodus vooraf op 6°C ingesteld, waarbij wijzigingen met de pijltjestoetsen  en  kunnen worden aangebracht.

Door nogmaals op de  toets te drukken, keert u terug naar de verwarmingsmodus.

LED = 5 °C

LED = 7 °C

LED = 9 °C

## STANDBY MODUS

Wordt het touchpad regelpaneel binnen 60 sec. niet bedient, dan valt deze in de standby-modus. In deze standby-status is de displayverlichting niet actief. De standbymodus kan op elk moment worden beëindigd door op een willekeurige toets te drukken.

Buiten de verschillende bedrijfsperiodes kan de radiatorregelaar op elk moment met de toets  worden uitgeschakeld.

## TEMPERATUURINSTELLING - TOUCHPAD

<b>18 °C</b> 1. LED brandt zwak	<b>18,5 °C</b> 1. LED brandt sterk	<b>19 °C</b> 1. en 2. LED branden zwak	<b>19,5 °C</b> 1. en 2. LED branden sterk	<b>20 °C</b> 2. LED brandt zwak	<b>20,5 °C</b> 2. LED brandt sterk	<b>21 °C</b> 2. en 3. LED branden zwak	<b>21,5 °C</b> 2. en 3. LED branden sterk	<b>22 °C</b> 3. LED brandt zwak
<b>22,5 °C</b> 3. LED brandt sterk	<b>23 °C</b> 3. en 4. LED branden zwak	<b>23,5 °C</b> 3. en 4. LED branden sterk	<b>24 °C</b> 4. LED brandt zwak	<b>24,5 °C</b> 4. LED brandt sterk	<b>25 °C</b> 4. en 5. LED branden zwak	<b>25,5 °C</b> 4. en 5. LED branden sterk	<b>26 °C</b> 5. LED brandt zwak	

## SENSORFOUTWEERGAVE BIJ DE TOUCHPAD-REGELPANEEL

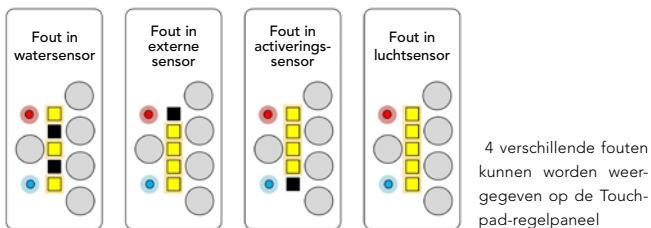

## EXTERNE REINIGING EN ONDERHOUD

Voor externe reiniging van de oppervlakken van de radiator, moeten zachte, niet-schurende reinigingsmiddelen worden gebruikt.

Om de werking van de ventilatorunit te garanderen, wordt aanbevolen dat de ventilatoren en de radiator regelmatig door de vakhandel worden onderhouden.

## FUNKTIONS- OG REGULERINGSELEMENTER

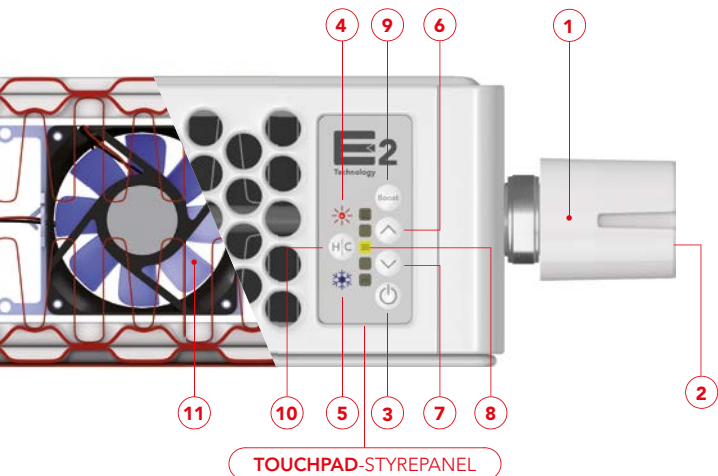

### TOUCHPAD-STYREPANEL

- |   |                                   |   |
|---|-----------------------------------|---|
| <b>1</b> elektronisk aktuator med forbindelseskabel | <b>5</b> Kølesymbol, BLÅ          | <b>9</b> Boost-tast   |
| <b>2</b> LED på aktuator*                           | <b>6</b> Tast OP                  | <b>10</b> Heating/Cooling/ Umluft/Heating ohne Ventilatoren/Frostschutz Taste |
| <b>3</b> Hovedafbryder ON/OFF                       | <b>7</b> Tast NED                 |   |
| <b>4</b> Varmesymbol, RØD                           | <b>8</b> Temperaturskala TOUCHPAD | <b>11</b> Ventilatorer  |

\* LED'en på aktuatoren viser trinmotorens position.  
 rød: Motor lukket • grøn: Motor åben • grønt blinkende: Mellemposition

## DU HAR TRUFFET ET GODT VALG.

Med lavtemperaturrediatoren med E2-teknologi får du et kvalitetsprodukt, som er teknisk helt i front, når det gælder energieffektive lavtemperaturrediatore. For at undgå funktionsfejl eller beskadigelser er det meget vigtigt at læse denne betjeningsvejledning grundigt igennem og holde sig til den. Hvis du skulle have yderligere spørgsmål, bedes du henvende dig til din specialkonsulent eller direkte til producenten.

God fornøjelse med din nye lavtemperaturrediator.

## DRIFTSBETINGELSER



maks.  
60 °C



## VIGTIGE OPLYSNINGER

- Apparatet må kun monteres af en autoriseret fagmand.
- Apparatet må ikke monteres direkte under en vægstikkontakt.
- I bade- eller bruserum skal apparaterne installeres således, at kontakter og andre regulerings- og styringselementer ikke kan berøres af en person, der er i færd med at bruge badet eller bruseanordningen.
- Ved beskadigelse af apparatets tilslutningsledning må denne kun udskiftes af producenten.
- OBS! For at undgå overophedning må radiatoren af sikkerhedshensyn ikke tildækkes fuldstændigt.



- Efter montage af apparatet skal stikket være tilgængeligt.
- Ved apparater uden indbygget ON-OFF-kontakt er det påkrævet med adskillelse af alle poler fra nettet med en kontaktåbningsvidde på min. 3 mm eller adskillelse fra nettet ved hjælp af et stik.
- Ved valg af montagestedet samt ved installation af en jordet stikdåse skal de henholdsvis lokale og nationale elektrotekniske sikkerhedsbestemmelser såsom ÖVE og VDE overholdes.
- Pas på! – Nogle dele af produktet kan blive meget varme og give forbrændinger.
- Det er påkrævet med særlig forsigtighed, hvis der er børn og andre personer, der kræver beskyttelse, til stede.

- Børn under 3 år skal holdes borte, medmindre de er under permanent opsyn.
- Børn i alderen 3-7 år må kun slå apparatet til eller fra, når de er under opsyn eller er blevet instrueret i sikker brug af apparatet og har forstået, hvilke risici der er forbundet hermed, idet det forudsættes, at apparatet er placeret eller installeret i sin normale brugsposition.
- Børn i alderen 3-7 år må ikke sætte stikket i stikkontakten, ikke regulere på apparatet, ikke rense apparatet og/eller ikke udføre det vedligehold, som påhviler bruger.



- Dette apparat kan bruges af børn fra 8 år og opefter samt af personer med reducerede fysiske, sensorisk eller mentale evner eller mangel på erfaring og viden, når de er under opsyn eller er blevet instrueret i sikker brug af apparatet og har forstået, hvilke risici der er forbundet hermed. Børn må ikke bruge apparatet som legetøj. Rengøring og bruger-vedligehold må ikke foretages af børn uden opsyn.

- Antal ventilatorer =  $\frac{\text{Byggelængde [mm]}}{100} - 2$

- Brug ikke skurende rengøringsmidler eller lakfortynder!

## MONTAGE AF DEN ELEKTRONISKE AKTUATOR



- 1) Forbind det RJ9-datakabel, der befinder sig på ventilens side af E2, med aktuatoren.



- 2) Derefter drejer du omløbermøtrikken (ring på aktuatoren M 30x 1,5 mm) på ventilen "med hånden".

## TILSLUTNING AF E2 TIL ELNETTET

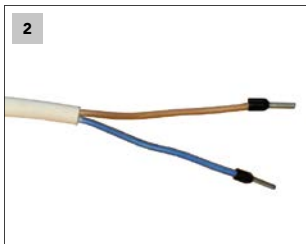
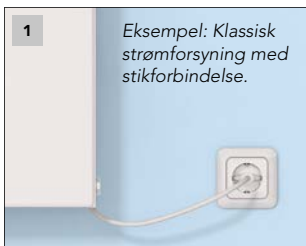

1) Tilslut derpå E2 til elnettet med euro-stik eller ...

2) ... direkte strømtilslutning med åbne ender.

Ved tilslutning til elnettet positionerer aktuatoren sig derpå automatisk.

## IBRUGTAGNING AF RADIATORREGULERINGEN

Ibrugtagning af radiatorreguleringen ved E2-lavtemperurradiatoren sker ved at aktivere „ON/OFF“-tasten .



### VIGTIGT VED FØRSTEGANGSIBRUGTAGNING:





! Ved **førstegangsibrugtagning** skal man være opmærksom på, at radiatorreguleringen befinder sig i **opvarmningsmodus** med en **forudindstillet** ønskeværdi for rumtemperaturen på 22 °C.

### ÆNDRINGER I OPVARMNINGSDRIFT:

Det røde varmesymbol lyser. Den ønskede rumtemperatur kan forudindstilles fra 18 °C til 26 °C i skridt på 0,5 °C. Dette sker med tasten OP

 og tasten NED .

### BOOST MODUS:



I denne driftsmodus blinker det gule temperatursymbol.  For hurtigst muligt at opnå den ønskede rumtemperatur kan den maksimale radiatoreffekt rekvireres i „Boost Mode“ ved tryk på tasten , i maks. 120 min.

Så snart den ønskede rumtemperatur er nået, aktiveres komfortmodus automatisk igen. Boost Modus kan afsluttes til enhver tid ved igen at trykke på tasten .



## OMSTILLING TIL KØLEMODUS:



Tryk 1 gang på tasten  og det blå frostsymbols lyser.

Den ønskede rumtemperatur kan forudindstilles fra 18 °C til 26 °C i skridt på 0,5 °C. Dette sker med tasten OP  og tasten NED .

## BOOST MODUS:

I denne driftsmodus blinker det gule temperatursymbol.  For hurtigst muligt at opnå den ønskede rumtemperatur kan den maksimale afkøling effekt rekvireres i „Boost Mode“ ved tryk på tasten , i maks. 120 min.

Så snart den ønskede rumtemperatur er nået, aktiveres komfortmodus automatisk igen. Boost Modus kan afsluttes til enhver tid ved igen at trykke på tasten .

**VIGTIGT:** I denne modus er det påkrævet med tilsvarende tilpasninger i varemhuset.

Det skal under alle omstændigheder ved egnede tiltag sikres, at kølemiddeltemperaturen ligger over indeluftens dugpunkt, for at forhindre dannelse af kondens på radiatorens overflader.

Med denne „tørre køling“ er det muligt at reducere meget høje stuetemperaturer med nogle grad celsius. En luftkonditionering til f.eks. 22 °C kan dog ikke opnås herved.



Til effektiv drift af den tørre komfortkøling anbefales det at bytte om på frem- og tilbageløb. Dette kan udføres ganske enkelt ved hjælp af vores tilbehørartikler (krydsningsstykke).

**OBS:** Hvis der ikke foretages ombytning, må der påregnes en op til 50% mindre effekt.

## OMSTILLING TIL REN LUFTCIRKULATIONSDRIFT „SUMMERBREEZE-EFFEKT“:



Tryk endnu en gang på tasten  og det blå frostsymbols blinker.

I denne modus slås ventilatorerne til uafhængigt af temperaturen og sikrer behagelig luftcirkulation i rummet på varme sommerdage. Fra fabrikken af er der ved denne modus forudindstillet et højeste omdrejningstal for ventilatorerne, idet der kan foretages ændringer med tasterne  og .

LED = laveste omdrejningstal



LED = middel omdrejningstal

LED = højeste omdrejningstal

## OMSTILLING TIL OPVARMNING UDEN VENTILATORSTØTTE:



Tryk endnu en gang på tasten , og det røde varmesymbol blinker.

Den ønskede rumtemperatur kan forudindstilles fra 18°C til 26°C i trin på 0,5°C, idet der kan foretages ændringer med piletasterne  og .

## OMSTILLING TIL FROSTBESKYTTELSSESFUNKTION:



Tryk endnu en gang på tasten , og det røde og blå symbol blinker samtidigt.

Fra fabrikken af er der forudindstillet 6°C i denne modus, idet der kan foretages ændringer med piletasterne  og . Hvis der endnu en gang sker aktivering af , fører dette tilbage til opvarmingsmodus igen.

- LED = 5 °C
- LED = 7 °C
- LED = 9 °C

## SLEEP-MODUS

Hvis touchpad-styrepanelet ikke betjenes inden for 60 sek., slår det over i sleep-modus. I denne standby-tilstand er displaybelysningen inaktiv. Sleep-modus kan afsluttes til hver en tid ved tryk på en vilkårlig tast.

Uden for de forskellige driftsperioder kan radiatorreguleringsenheden til hver en tid slås fra med tasten .

## TEMPERATURINDSTILLING - TOUCHPAD

<b>18 °C</b> 1. LED lyser svagt	<b>18,5 °C</b> 1. LED lyser kraftigt	<b>19 °C</b> 1. og 2. LED lyser svagt	<b>19,5 °C</b> 1. og 2. LED lyser kraftigt	<b>20 °C</b> 2. LED lyser svagt	<b>20,5 °C</b> 2. LED lyser kraftigt	<b>21 °C</b> 2. og 3. LED lyser svagt	<b>21,5 °C</b> 2. og 3. LED lyser kraftigt	<b>22 °C</b> 3. LED lyser svagt	
<b>22,5 °C</b> 3. LED lyser kraftigt	<b>23 °C</b> 3. og 4. LED lyser svagt	<b>23,5 °C</b> 3. og 4. LED lyser kraftigt	<b>24 °C</b> 4. LED lyser svagt	<b>24,5 °C</b> 4. LED lyser kraftigt	<b>25 °C</b> 4. og 5. LED lyser svagt	<b>25,5 °C</b> 4. og 5. LED lyser kraftigt	<b>26 °C</b> 5. LED lyser svagt		



## SENSOR FEJLVISNING PÅ TOUCHPAD-STYREPANEL

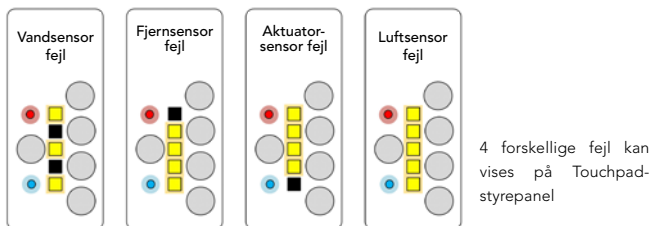

## UDVENDIG RENGØRING OG VEDLIGEHOLD

Til udvendig rensning af radiatoroverfladerne skal der bruges et mildt og altså ikke skurende rengøringsmiddel.

For at sikre ventilationsenhedens effekt anbefales det at lade fagfolk foretage regelmæssig service af ventilatorerne og radiatoren.





