

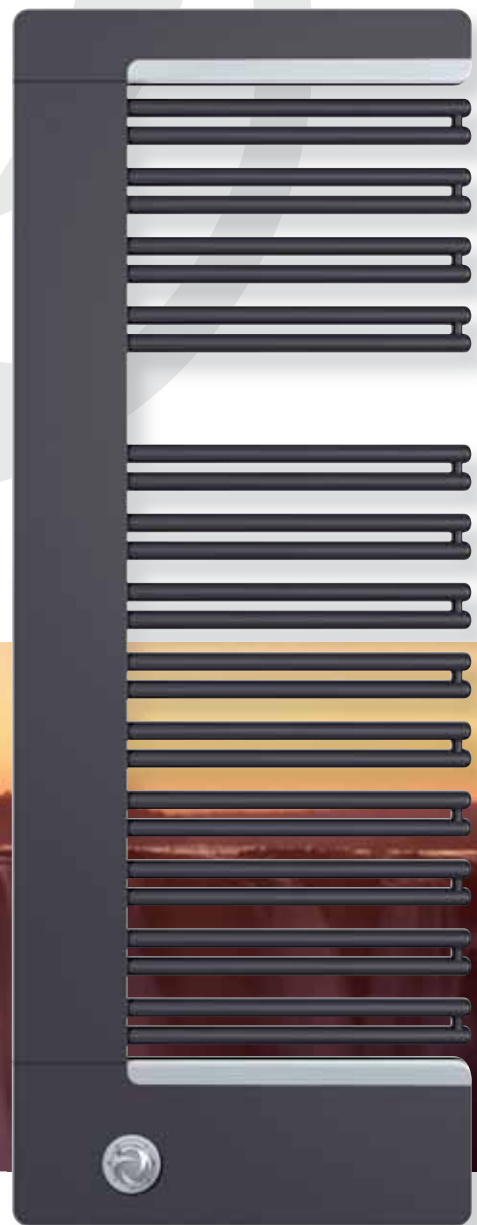

Дизайн-радиаторы



heating through innovation.



Вдохновение от Природы.

Нигде больше не найдете Вы такой источник **вдохновляющих идей** и такое богатство идеальных форм и решений, как у Природы. **Творческий подход** в понимании процессов, происходящих в природе и созидательность, являются основой для будущих технологических и дизайнерских решений при разработке продуктов нашей торговой марки. Эти решения эффективно объединяют **экологию и экономичность** и благодаря этому они в состоянии удовлетворить потребность людей использующих инновационную технику фирмы Vogel&Noot, на создание которой, инженеров вдохновила **сама Природа**.

heatingthroughinnovation. - откроем вместе мир тепла будущего. Наша программа производства дизайн-радиаторов не только объединяет **новаторскую конструкцию** и техническое совершенство, но и вместе с **безупречным сервисом** предлагает Вам точно рассчитанный нами шаг вперед. Разнообразие форм и цветов дизайн-радиаторов является отражением рациональных решений, заимствованных у Природы. Наслаждайтесь комфортом, создаваемым нашими новаторскими дизайн-радиаторами в стилях тренд и дизайн, универсальность и современность, коттеджный, стильный и классический.

Совершенная технология. Идеальный сервис.



heatingthrough innovation.

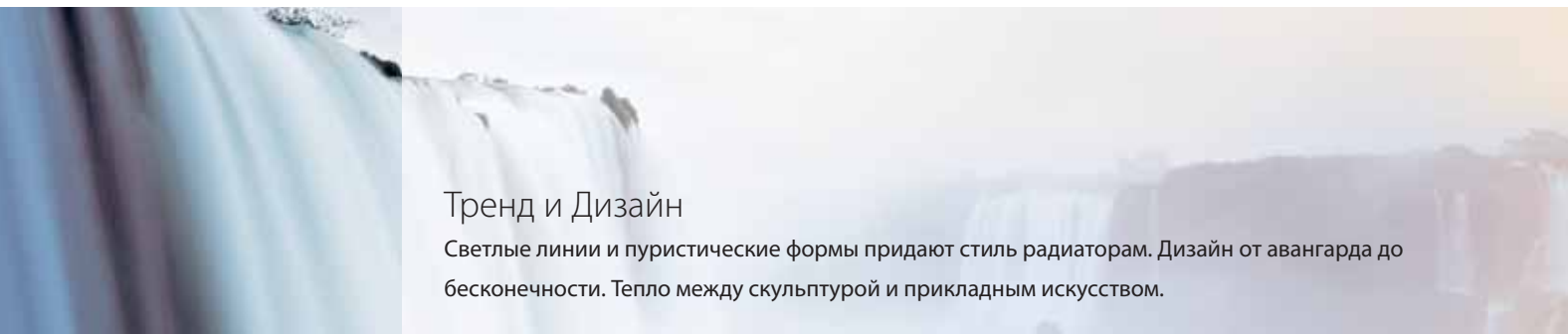

Тренд и Дизайн

Светлые линии и пуристические формы придают стиль радиаторам. Дизайн от авангарда до бесконечности. Тепло между скульптурой и прикладным искусством.



Обзор типов

MANO	08
SEWA	10
EDISTO	12
ALIBORI	14
NERO	16
OHIO	18
LOWA	20

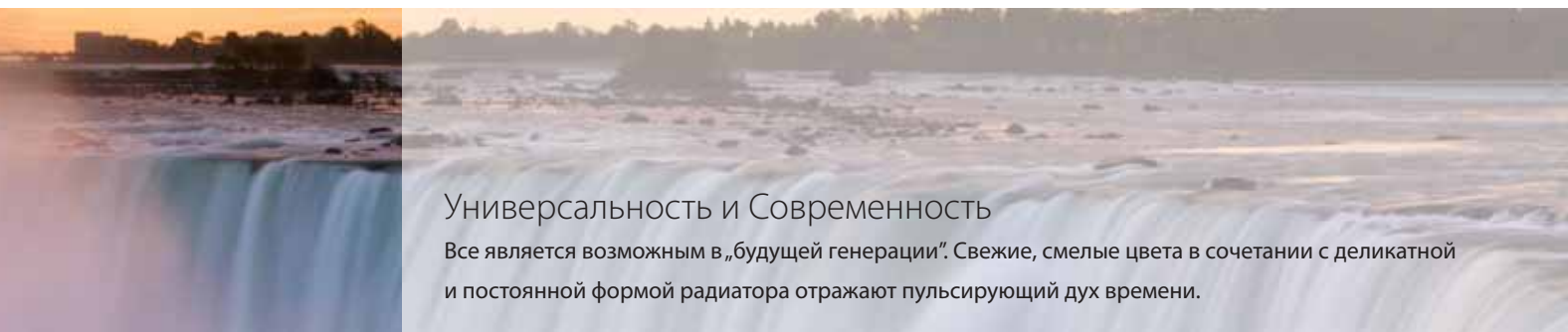

Универсальность и Современность

Все является возможным в „будущей генерации“. Свежие, смелые цвета в сочетании с деликатной и постоянной формой радиатора отражают пульсирующий дух времени.



MOSEL	24
KASAI	26
FATALA	28
ARUN TWIN	30
BAWA	32
BAWA TWIN	34
GURA	36

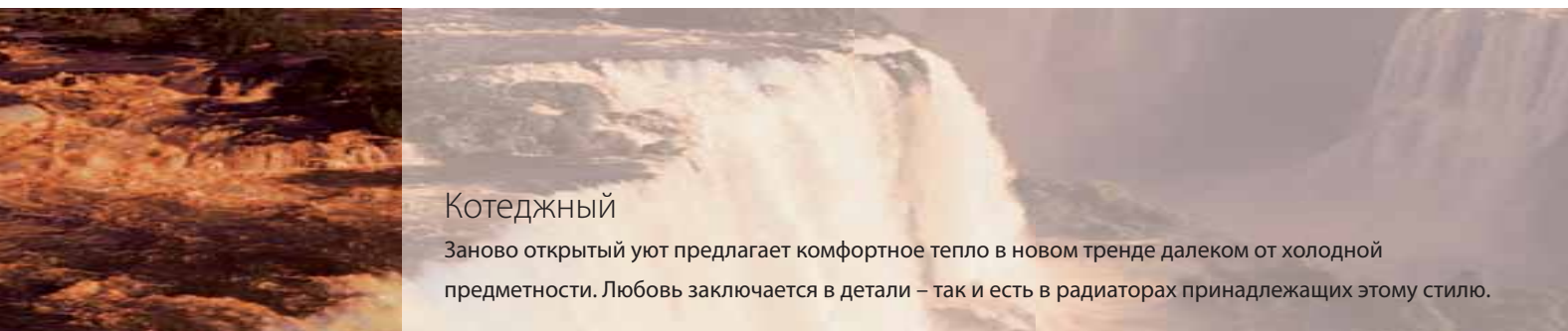

Котеджный

Заново открытый уют предлагает комфортное тепло в новом тренде далеком от холодной предметности. Любовь заключается в детали – так и есть в радиаторах принадлежащих этому стилю.



LOKOLO	40
CAVALLY	42
FULDA	44
LUENA	46
SASSANDRA	48
VELINO	50
OKANO	52

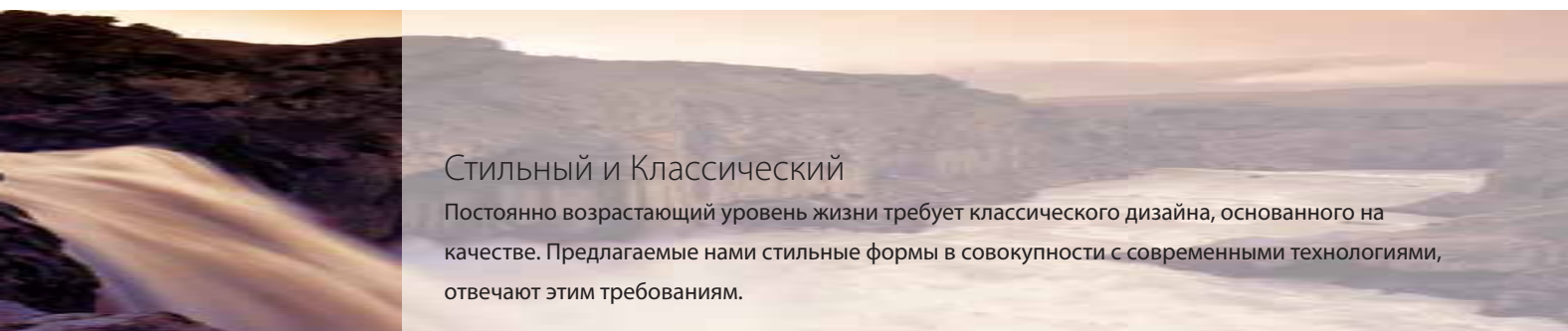

Стильный и Классический

Постоянно возрастающий уровень жизни требует классического дизайна, основанного на качестве. Предлагаемые нами стильные формы в совокупности с современными технологиями, отвечают этим требованиям.



FLINT	56
SANAGA TECK	58
SANAGA METAL	60
SEINE	62
ULLSWATER	64
WINDERMERE	66
DEE	68
BALA	70



гардероб



гостиная



кухня



ванная
комната



спальня



детская



бюро



другие
помещения

Наша программа производства дизайн-радиаторов позволяет подобрать соответствующий радиатор к любому помещению. Указанные пиктограммы помогут ориентироваться во время пользования настоящим буклетом.

Аксессуары	72
Дополнительное оборудование	73
Обзор типов	74
Описание продукта и объем поставки	80
Составление заказа	82
Палитра „trenddecor“, „decor“ и „nature“	85
Цветовая палитра	106



MANO



SEWA



EDISTO



NERO



ALIBORI



OHIO



LOWA



Foto: Minotti

Тренд и Дизайн

В наше время квартиры создают в стиле **тренд и дизайн**, это значит - подчинение самым актуальным трендам. От авангарда до вечности - в этом и состоит философия каждой квартиры, которая при помощи **прямых линий и пуристических форм** создает соответствующую обстановку помещения. Наслаждайтесь теплом нового образа: между скульптурой и прикладным искусством в уютном окружении.

MANO



Преимущество продукта
 „Натуральные“ структуры поверхности радиатора гармонируют с помещением и создают комфортные условия с элементами роскоши. Передние панели радиаторов изготовлены из материалов, прекрасно подражающих цветам и структуре древесины и мрамору.



Фото: MANO nature – nat 001: декоративная панель - мрамор Perlato Royal; радиатор - RAL 060 60 20 Капучино; вешалки и рама зеркала - хромированные

натуральный,
 гармоничный,
 роскошный.



Модель MANO-IVM с интегрированным центральным подключением

564	564	664	↔
1471	1685	1685	↕
Размеры (мм)			

MANO

Плоские панели типа „сэндвич“ и **геометрические линии** модели **MANO** отражают тенденцию перехода от типичного полотенцесушителя к наслаждению преимуществами дизайн-радиатора.

Деталь:
 MANO standard



Деталь:
 MANO elegance



Преимущество продукта
Широкие вешалки подчеркивают эффективную самостоятельность.

геометрический,
практический,
СТИЛЬНЫЙ.

Milnotti

Фото: SEWA elegance: радиатор с верхней и нижней вешалками - RAL 7015 Синевато-серый; декоративная панель - VNF 1905 Телесный; центральная вешалка - RAL 7035 Светло-серый

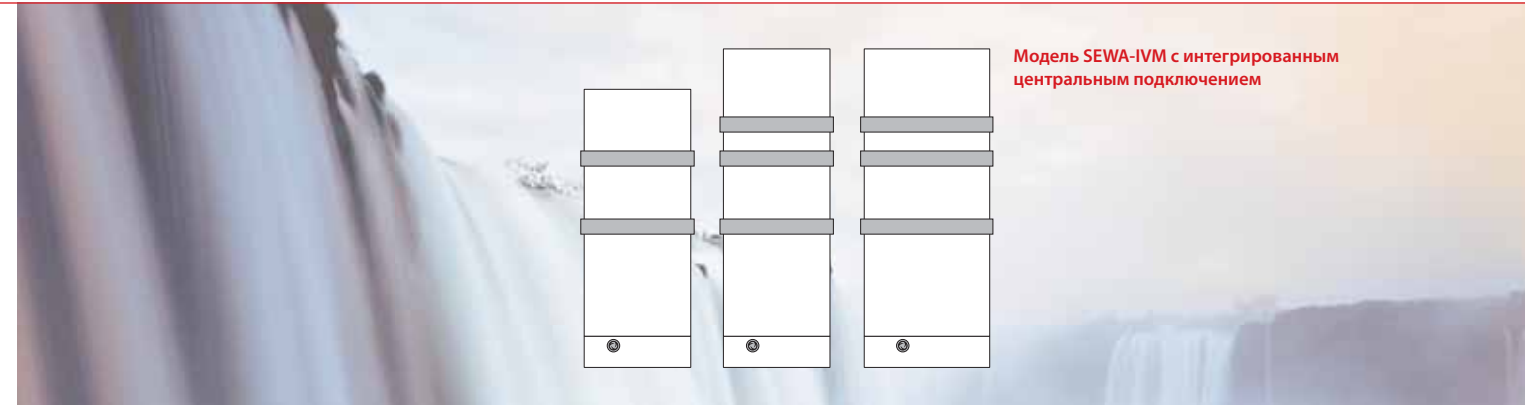

Модель SEWA-IVM с интегрированным центральным подключением

564	564	664
1471	1685	1685
Размеры (мм)		



SEWA

Модель **SEWA** – это дизайн-радиатор, созданный для простоты современной ванной. Разнообразие цветов убеждает Вас в **юном характере** радиатора и вызывает на волнующую игру цветом при создании трендовых помещений.

Деталь:
SEWA trenddecor

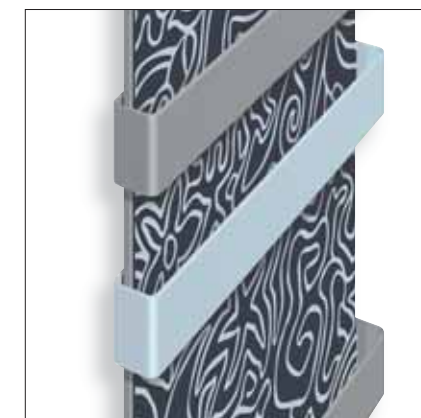

модель SEWA с широкими вешалками, боковины панели с эффектом Vicolor.

EDISTO

Преимущество продукта
Передняя поверхность является украшением ванной, прихожей, кухни или спальни. Большой выбор дополнительного оборудования.



Фото: EDISTO elegance: радиатор, декоративная панель и нижняя панель - VNF 1905 Телесный; декоративная рама RAL 9007 - Серый алюминий; вешалки - хромированные



Модель EDISTO-IVM с интегрированным центральным подключением

564	564	664	
1471	1685	1685	
Размеры (мм)			

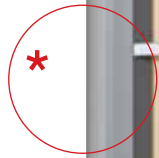
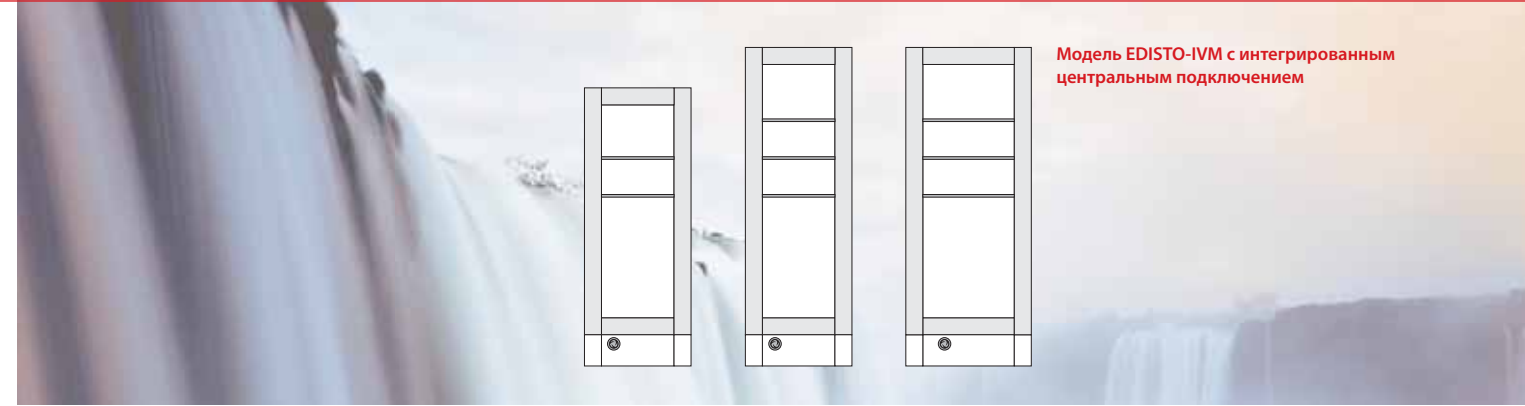

EDISTO

Абстрактные контуры, созданные языком современных средств информации, таких как мобильные телефоны, MP3 или телевизоры LCD, делают из модели **EDISTO культовую** „тепловую панель“.

Деталь:
EDISTO standard



эстетичный, гибкий,
культовый.

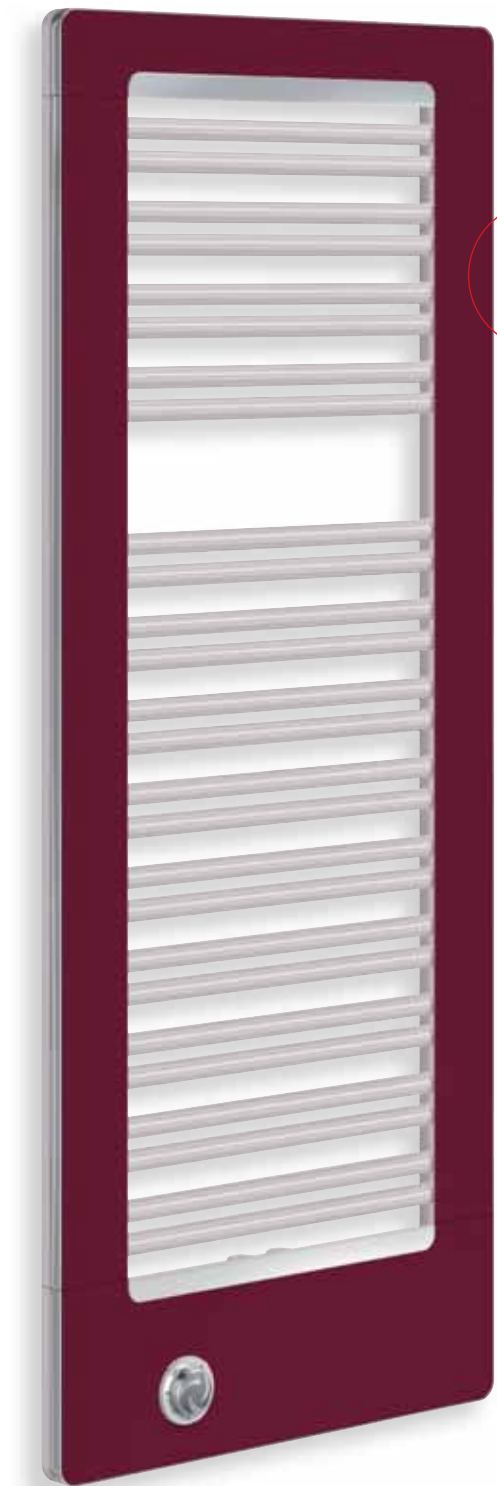

прямолинейный,
радостный,
трендовый.



Преимущество продукта
Разноцветная структура поверхности между трубными и плоскими профилями открывает границы творчеству.

Фото: ALIBORI elegance:
радиатор и рама - RAL 7047 Переходно-серый;
декоративная панель - RAL 3005 Винно-красный;
декоративные планки - хромированные



560	560	660	560	660
1003	1403	1403	1803	1803
Размеры (мм)				



ALIBORI

Прямолинейный дизайн круглых труб в сочетании с декоративной панелью, по желанию – хромированные защитные края, придают модели **ALIBORI** экстравагантный характер.

Деталь:
ALIBORI standard



Деталь:
ALIBORI decor





NERO

Преимущество продукта
Плоская структура и разнообразие цветов – это новейшее трендовое направление в прикладном искусстве.

экстравагантный,
изысканный,
абстрактный.

КАМА



Фото: NERO elegance: радиатор, рама и декоративная панель - RAL 7016 Антрацитно-серый; декоративные планки - хромированные



530	530	630	530	630	
1003	1403	1403	1803	1803	
Размеры (мм)					

NERO

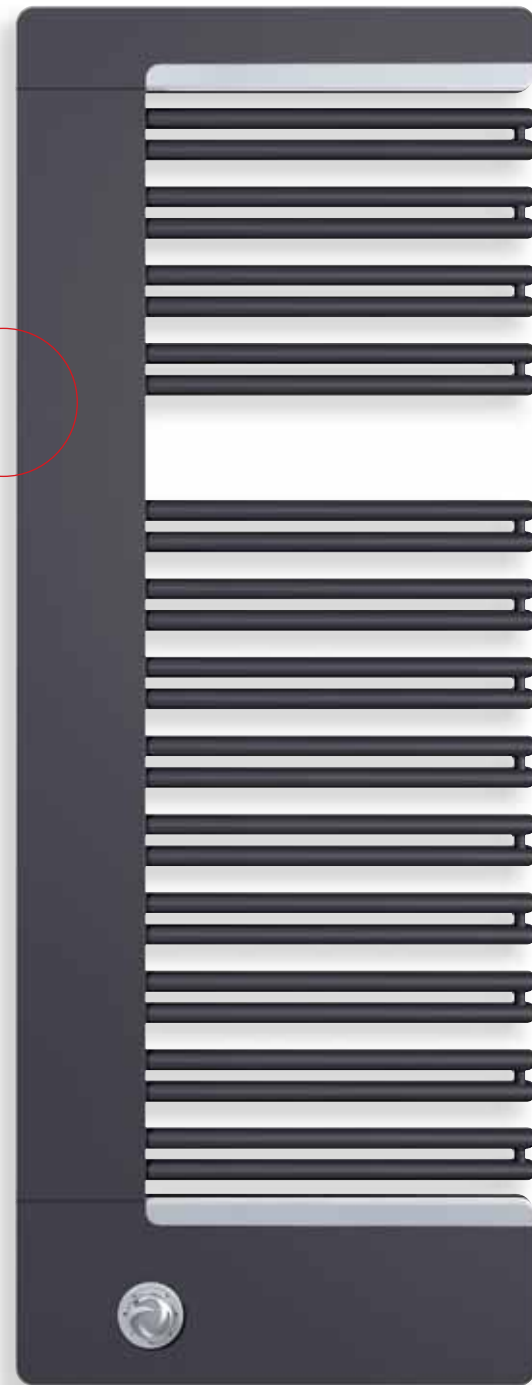
Минималистическая эстетика сосредотачивается на самом важном. Выразительный цвет и форма открытая с одной стороны делают модели NERO особенно экстравагантными.

Деталь:
NERO standard



Деталь:
NERO decor



ОНЮ



Преимущество продукта
 Модель **ОНЮ** привлекает индивидуальным подбором цветной панели.



Фото: радиатор - RAL 9007 серый алюминий; панель - VNF 6904 Гринвич

индивидуальный,
 обольстительный,
 отчетливый.

Модель ОНЮ-VHM 11/22 с центральным подключением

800	1000	1200, 1400, 1600
502	574	790

Размеры (мм)

Модель ОНЮ-VSM 10/21 с центральным подключением

358	502	646	862
1600, 1800, 2000			

Размеры (мм)

ОНЮ

Модель **ОНЮ** напоминает скульптуру из стали, обладающую высокой тепловой мощностью. Этот дизайн-радиатор доступен в **горизонтальном и вертикальном исполнении** и обогащает любую часть дома.



Деталь:
 модель ОНЮ в горизонтальном исполнении с цветной панелью и верхней решеткой радиатора.



LOWA

Преимущество продукта
 Модель **LOWA** привлекает не только своим изысканным дизайном, но и своей индивидуальностью.



Модель **LOWA-VM**
 с центральным подключением

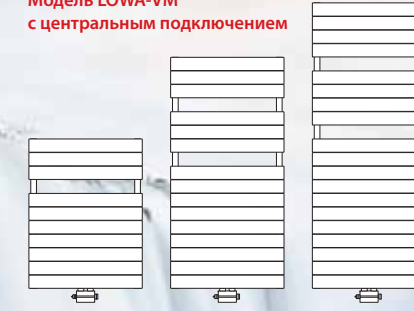

	500, 600, 700, 800		
790	1222	1510	
Размеры (мм)			



LOWA

Своей структурой из плоской трубы модель **LOWA** является особенно интересной. Цветные присоединения **гармонично завершают** дизайн типичного радиатора.

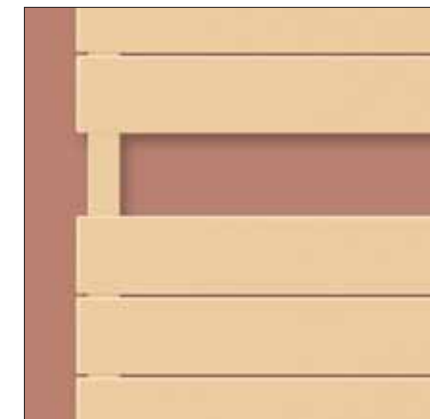

Изысканный,
 плоский,
 индивидуальный.

Фото: радиатор - VNF 1905 Телесный

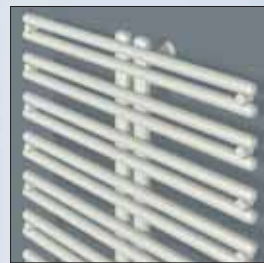

MOSEL

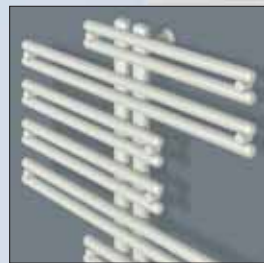

KASAI

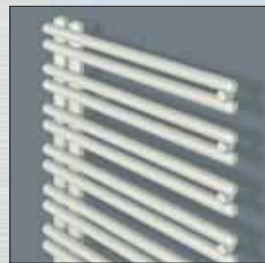

FATALA

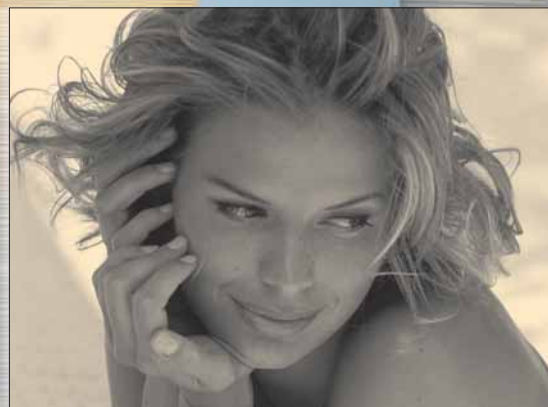

ARUN TWIN

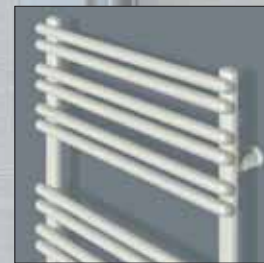

BAWA

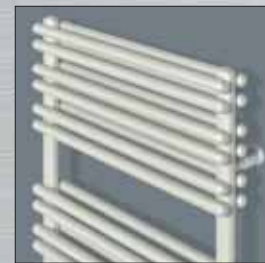

BAWA TWIN



GURA

Универсальность и Современность

Универсальность и Современность

Загляните с нами в будущее и откройте секреты „новой генерации“. Свежие, смелые цвета в сочетании с **нежной формой** отражают пульсирующий дух времени. Функциональность, эргономика и долгий срок службы дополняют каждый отдельный экземпляр, а **восхищающая изысканность** переносит нас в мир красоты и эстетики.

Фото: Hansgrohe



MOSEL

Преимущество продукта
Длинные горизонтальные трубы дают больше поверхности для использования. Идеально подходит к местам, где ценится функциональность.

функциональный,
вневременный
ИЗЫСКАННЫЙ.



Фото: радиатор - VNF 9902 Альба



Модель MOSEL со стандартным подключением

600	600,750	600, 750, 900	750, 900
956	1196	1436	1676

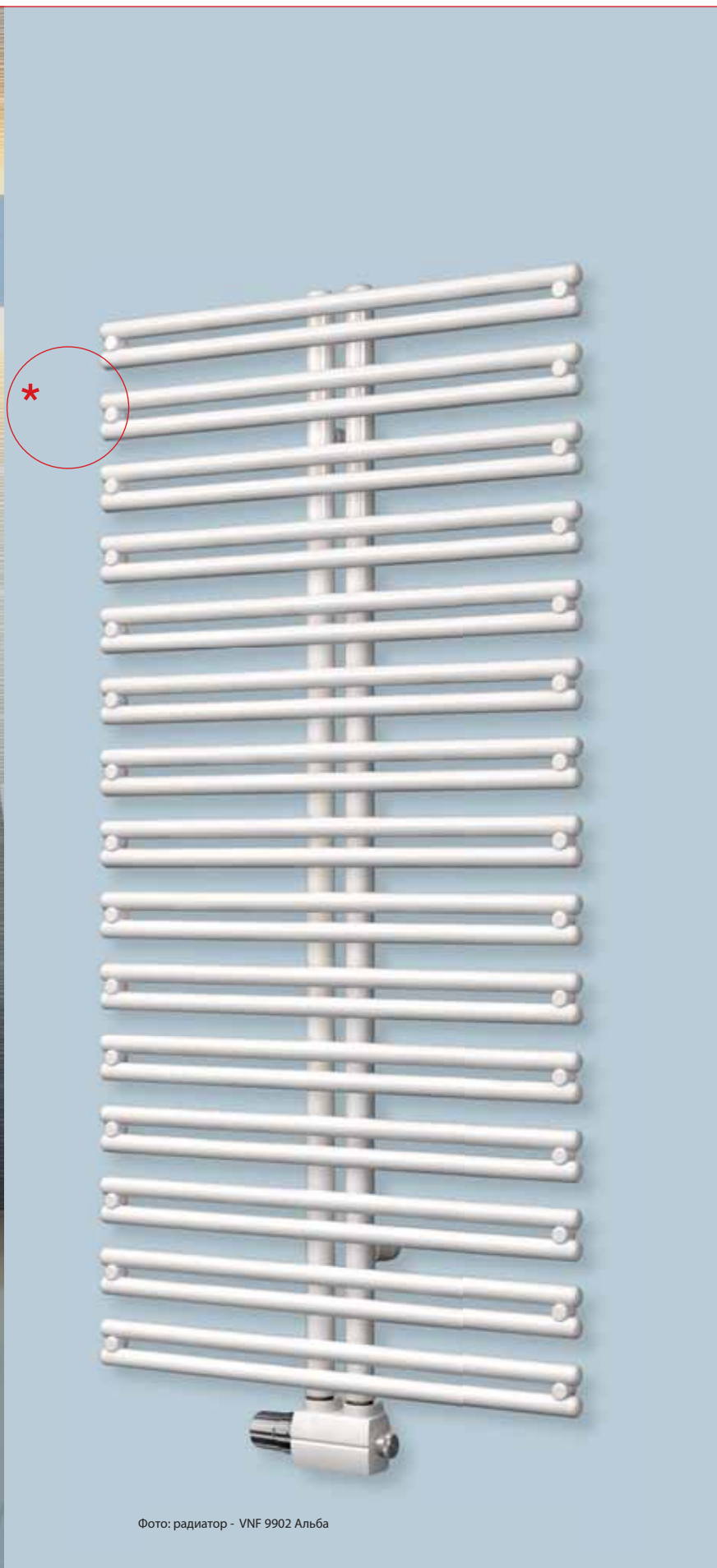
Размеры (мм)



MOSEL

В модели **MOSEL** отражаются симметрия и изысканность. Это не только **вневременный** но и практичный дизайн.



Деталь:
модель MOSEL с вешалкой для полотенец.

ИЗЯЦНЫЙ,
НЕОБЫКНОВЕННЫЙ,
СОВРЕМЕННЫЙ.

KASAI

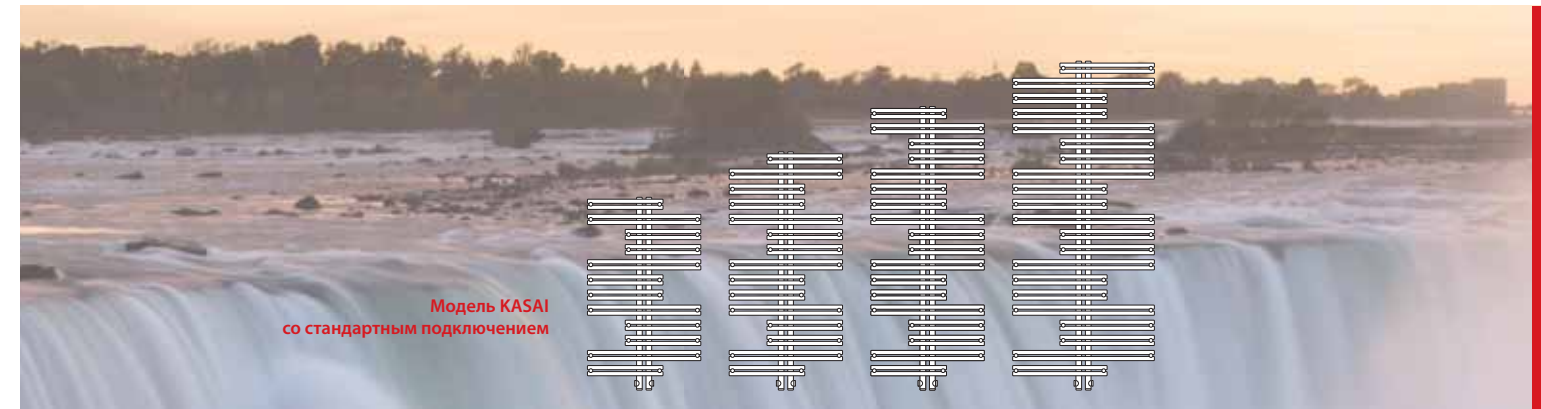

Модель KASAI со стандартным подключением

600	600,750	600, 750, 900	750, 900
1022	1262	1502	1742
Размеры (мм)			



KASAI

Симметричное расположение горизонтальных труб в модели **KASAI** привлекает внимание и вносит разнообразие в помещение.



Фото: радиатор - VNF 1904 Пергамон

* **Преимущество продукта**
Учитывая попеременное ведение горизонтальных труб в модели **KASAI** можно ее использовать в качестве сушилки.

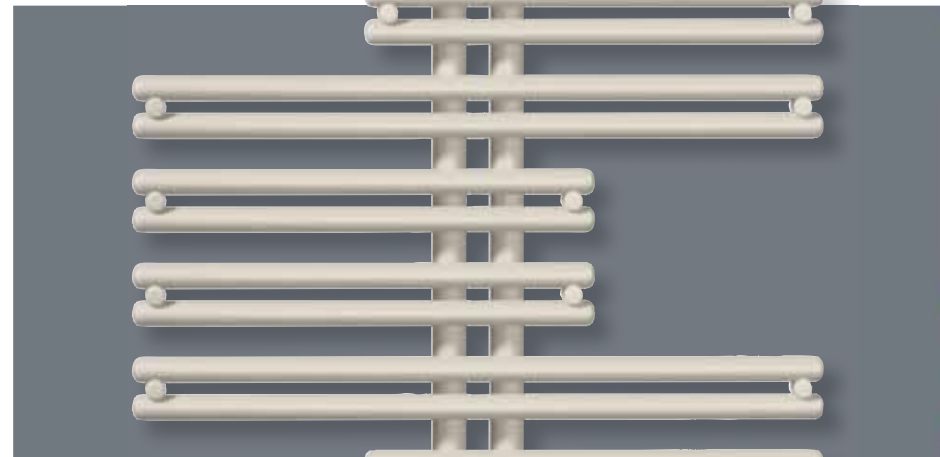

Деталь:
модель KASAI со стеклянной полкой.

FATALA



Фото: радиатор - VNF 1907 Банановый

ЭКОНОМИТ место,
светлый, нежный.



Преимущество продукта
Эта модель отличается плоским строением и малым объемом не требующим много места и благодаря этому, особенно подходит к небольшим помещениям.

*



Доступен также в электрическом исполнении

Модель FATALA со стандартным подключением

Модель FATALA левосторонний со стандартным подключением

500, 600, 750		
796	1196	1756
Размеры (мм)		



500, 600, 750		
1756	1196	796
Размеры (мм)		



FATALA

Модель **FATALA** отличается выразительными и одновременно тонкими формами. Возможное лево - или правостороннее подключение является достоинством, касающимся **гибкости**. Благодаря открытой форме с одной стороны легко можно повесить полотенце или белье.



Деталь:
модель FATALA с вешалкой для полотенец.



ARUN TWIN

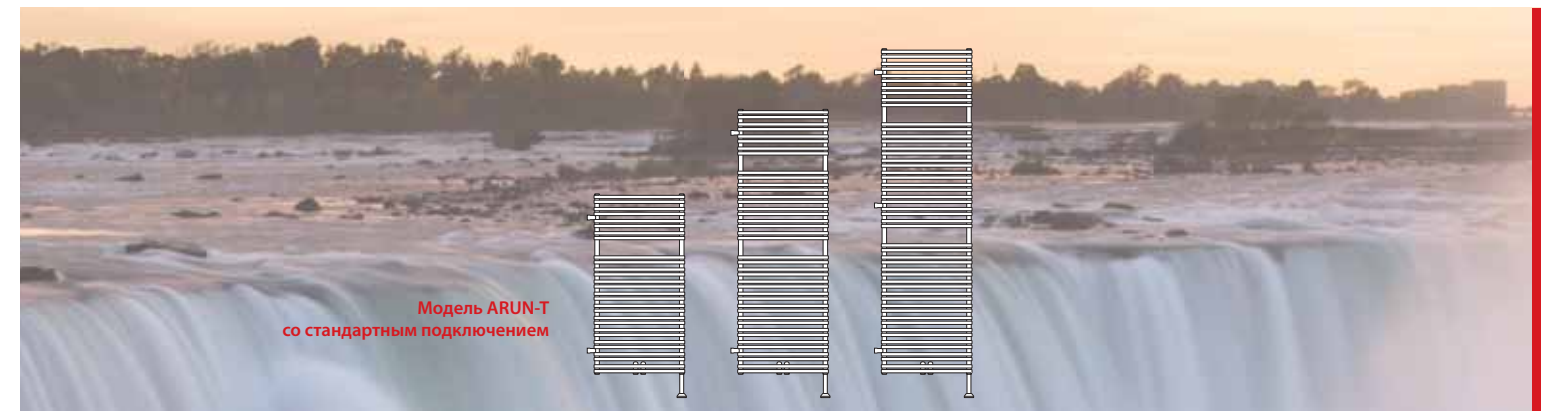

Модель ARUN-T со стандартным подключением

	500, 600, 750, 900		
	1194	1754	2154
	Размеры (мм)		



Фото: радиатор - RAL 7047 Переходно-серый



ARUN TWIN

Хочешь стильно **разделить помещение** с одновременным **сохранением функциональности**? Эту задачу идеально выполнит модель **ARUN TWIN**. Этот радиатор предлагает не только экстравагантный дизайн, но и гибкий настенный монтаж.

необыкновенный,
функциональный,
делит
помещение.



Преимущество продукта
Стильные отдельные части прозрачно и ясно разделяют помещение.

Деталь:
модель ARUN TWIN с вентильным блоком и термостатической головкой





BAWA

Преимущество продукта
 Модель BAWA имеет три варианта подключения: стандартное, вентильное, центральное подключение и электрическое исполнение.

всесторонний, простой,
 универсальный.

Hansgrohe



Фото: радиатор - RAL 9002 Серовато-белый



Модель BAWA со стандартным подключением

Выступает также в версии с центральным подключением и в электрическом исполнении.

	500, 600, 750, 900	
796	1196	1756
Размеры (мм)		



BAWA

Основной модели BAWA является **простой дизайн и выразительные линии**. Расположенные парами горизонтальные трубы пополняют конструкцию радиатора, нежно вписывающегося в помещение.



Деталь:
 модель BAWA со стеклянной полкой.

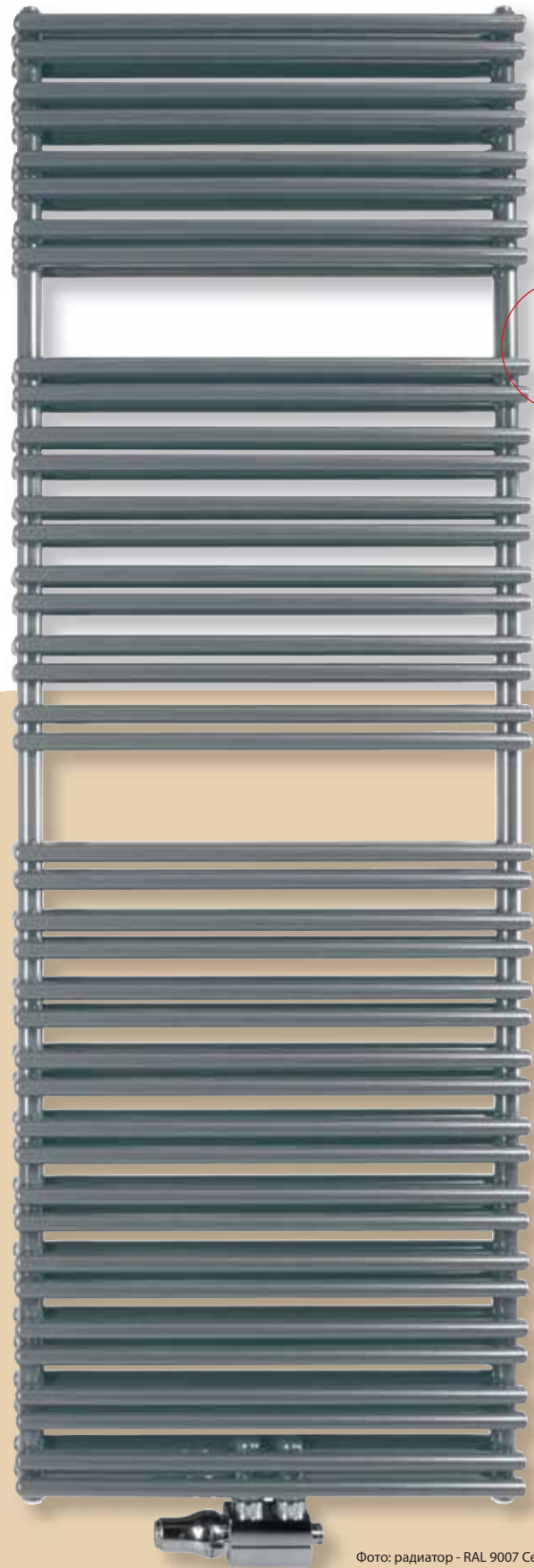

BAWA TWIN

*

Преимущество продукта
Повышение тепловой мощности благодаря двустороннему ведению горизонтальных труб.

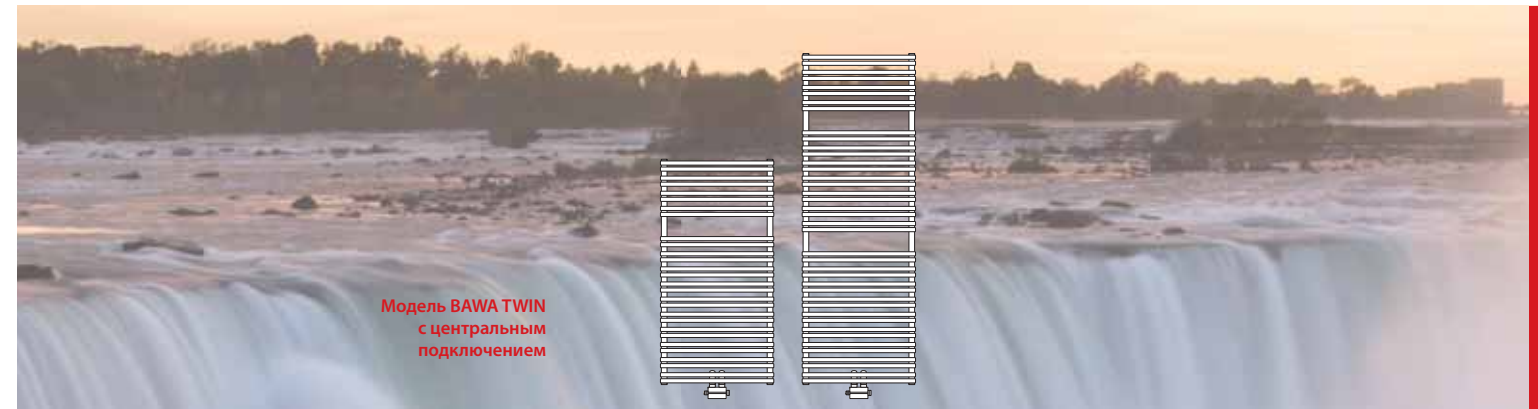

Модель BAWA TWIN с центральным подключением

500, 600, 750, 900	↔
1194	1754
↑ ↓	
Размеры (мм)	

BAWA TWIN

Внешний вид модели **BAWA TWIN** является простым и нежным. Благодаря повторению горизонтальных труб с передней и задней стороны радиатора, **BAWA-T** предлагает **еще большую тепловую мощность**, при незначительном превышении объема.



Деталь:
модель BAWA TWIN и его двойная мощность.



функциональный,
ясный,
прочный.

Фото: радиатор - RAL 9007 Серый алюминий

Hansgrohe



Фото: радиатор - RAL 9016 Снежно-белый

GURA

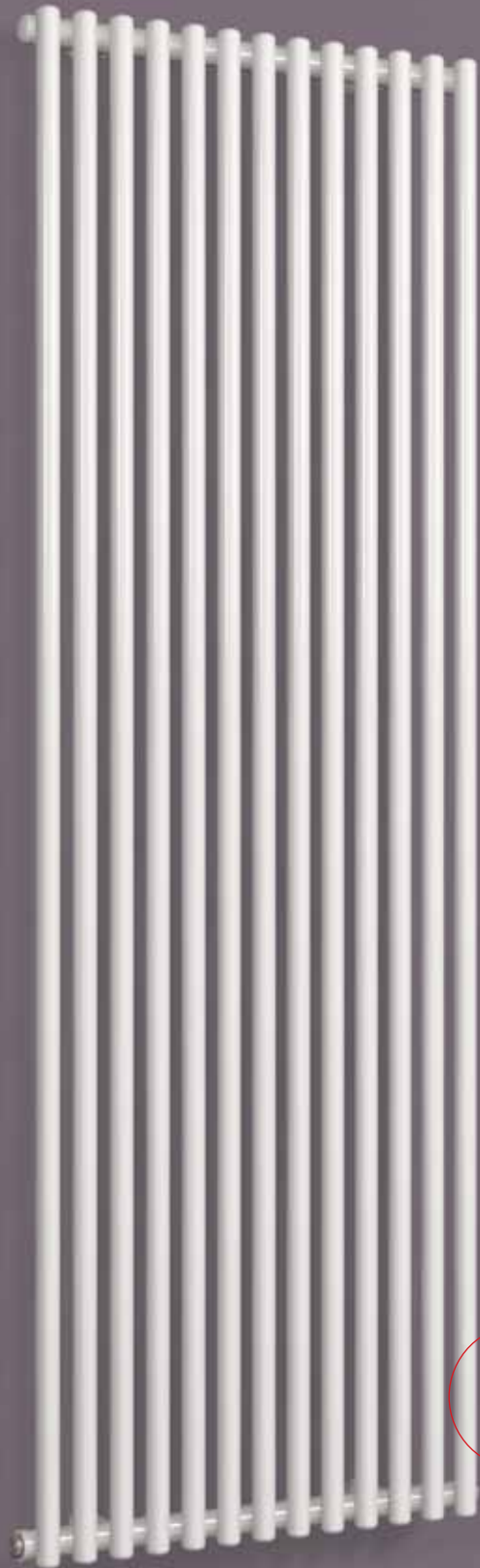
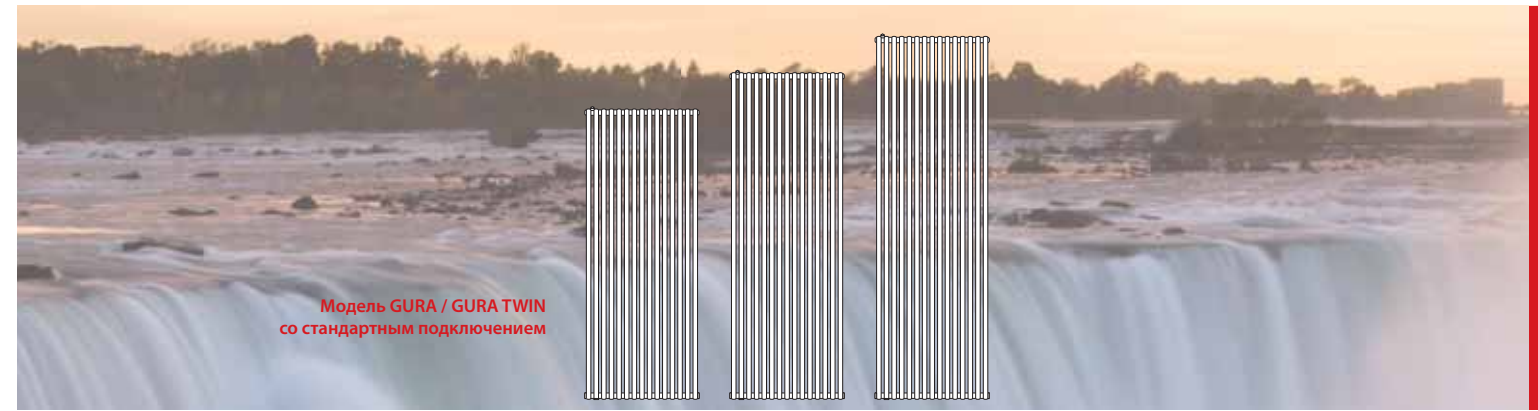

Модель GURA / GURA TWIN со стандартным подключением

	504, 630, 756, 882			↔
1600	1800	2000	↕	
Размеры (мм)				



GURA

Внимание привлекает **скромная изысканность** вертикальной параллельной геометрии труб модели **GURA**.



Преимущество продукта
Благодаря вертикальной форме, помещения кажутся выше, а напоминающий скульптуру радиатор привлекает внимание.

ТОНКИЙ,
ИЗЫСКАННЫЙ,
УТОНЧЕННЫЙ.

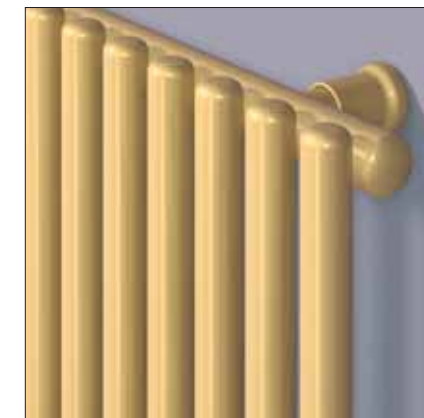

Деталь:
модель GURA – вертикальный дизайн.

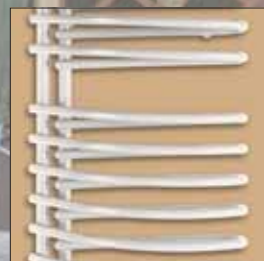
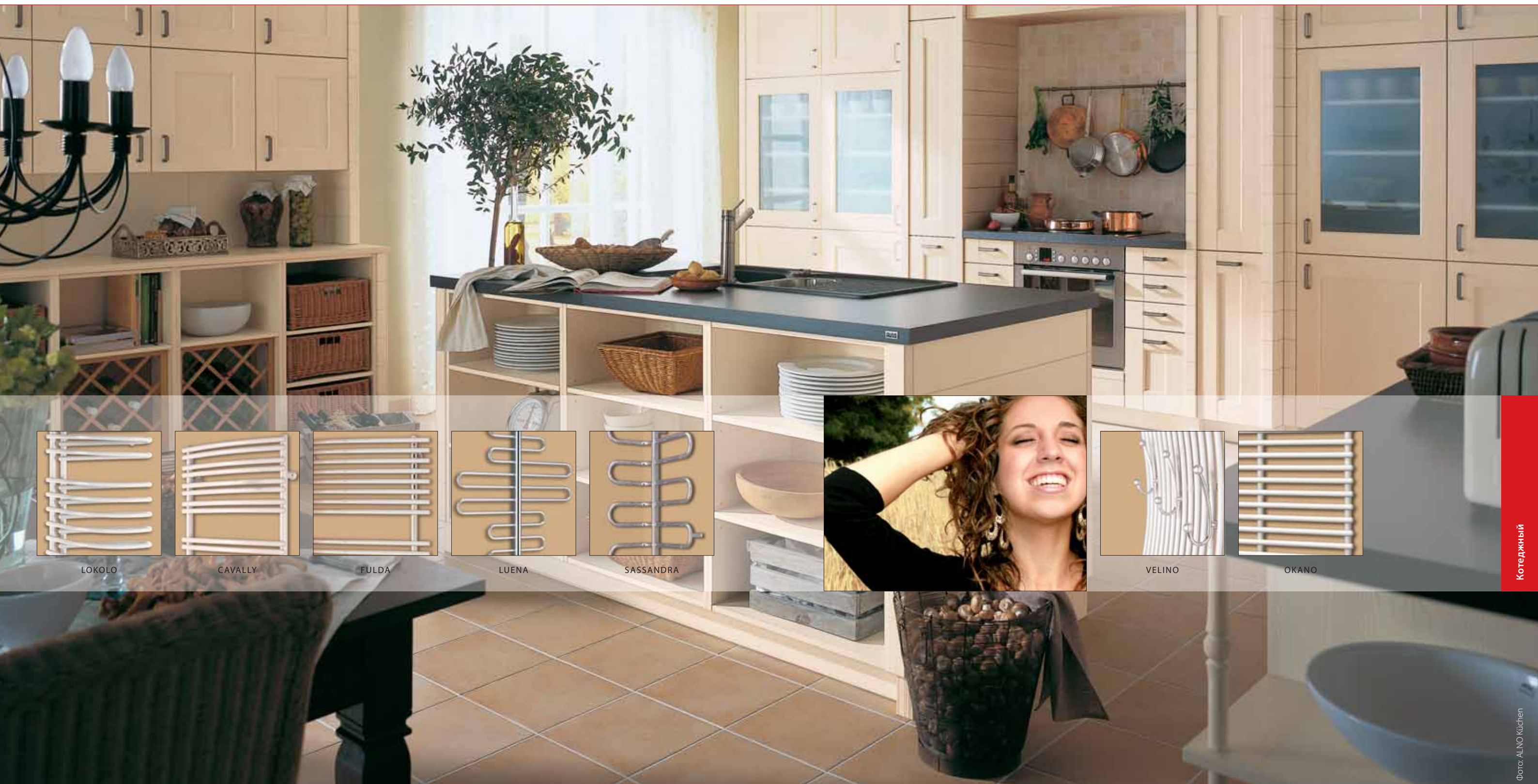

LOKOLO



CAVALLY



FULDA

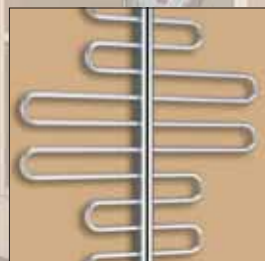

LUENA

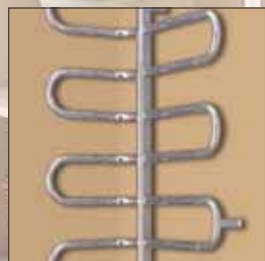

SASSANDRA



VELINO

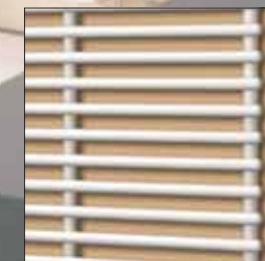

OKANO

Котеджный

Снова открытый уют котеджного стиля распространяет в домах **новый вид тепла**. Это тренд, далекий от холодной предметности современного прикладного искусства, в котором самым важным является **комфорт** и все его преимущества. Любовь заключается в деталях: соединяет высококачественные материалы и отличающиеся формы в дизайн-радиаторе.



Фото: радиатор - RAL 8017 Шоколадный

Преимущество продукта *
 Примененные полукруги, доступные во многих цветах, придают помещениям особый, выразительный динамизм.

динамический,
 экстравагантный,
 ИЗЫСКАННЫЙ.



LOKOLO

Искусные полукруги труб в модели **LOKOLO** предлагают не только экстравагантный дизайн и **вдохновляющие мотивы**, а также экономят место в ванной, комнате, кабинете или в спальне.

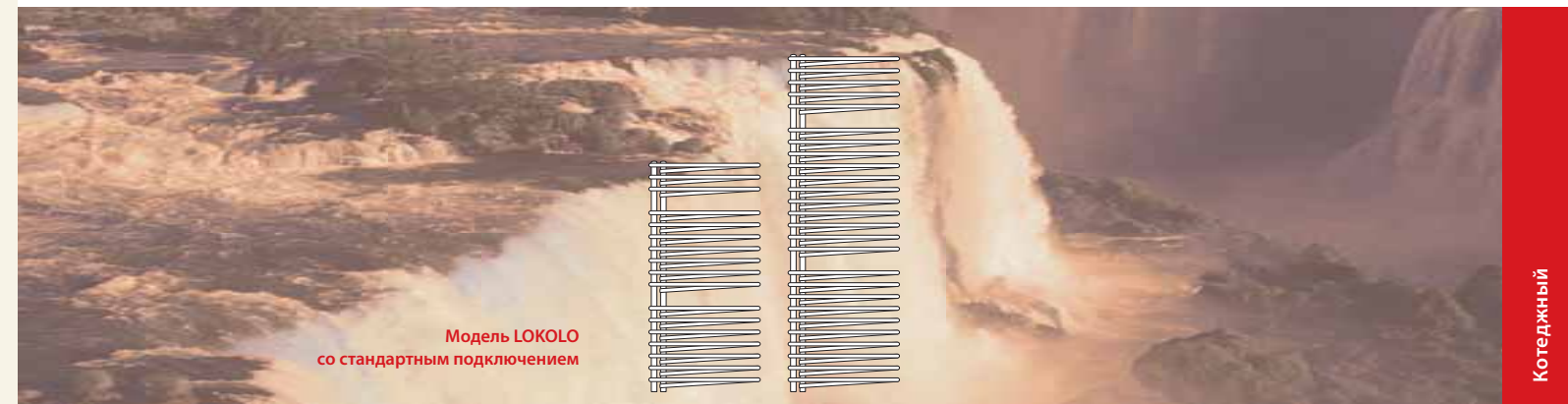

Модель LOKOLO со стандартным подключением

500, 605	↔
1239	↕
Размеры (мм)	



Деталь: модель LOKOLO с динамически составленными горизонтальными трубами.

CAVALLY

Преимущество продукта
Небольшой изгиб горизонтальных труб придает этой модели черты индивидуализма.



Фото: радиатор - RAL 9006 Белый алюминий

ИНДИВИДУАЛЬНЫЙ,
ИЗЯЩНЫЙ,
ТРЕБОВАТЕЛЬНЫЙ.



CAVALLY

Модель **CAVALLY** предлагает **индивидуальный дизайн**, который имеет особое значение в местах акцентируемых на неповторимый вид помещения.



Модель CAVALLY со стандартным подключением
Доступен также в версии с центральным подключением

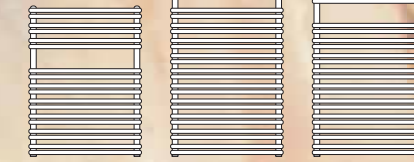

498, 596, 742, 887			↔ ↑ ↓
796	1196	1756	
Размеры (мм)			



Деталь:
тонкий изгиб в модели CAVALLY.

FULDA

Преимущество продукта
Асимметричное ведение
горизонтальных труб
подчеркивает его
исключительность.



Фото: хромированный радиатор

исключительный,
прекрасный,
ИЗЫСКАННЫЙ.



FULDA

Исключительность модели **FULDA** заключается в асимметричном размахе горизонтальных труб, которые придают радиатору **индивидуальный характер** соединенный с **нежной формой** радиатора.



Модель **FULDA**
в стандартном исполнении

Доступен также в версии
с центральным подключением
и в электрическом исполнении

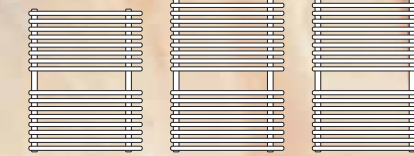

500*, 600*, 750*, 900		
758	1220*	1766*
* для центрального подключения		Размеры (мм)



Деталь:
динамизм модели **FULDA**.

LUENA

Преимущество продукта *
 Высококачественные металлические материалы заботятся об особенной, благородной поверхности радиатора (хромированной, позолоченной или матовый никель).



Фото: хромированный радиатор



LUENA

Размах и нежность соединяются в дизайне модели **LUENA**. Мягкие и стройные линии придают ванной **динамизм и тепло**.

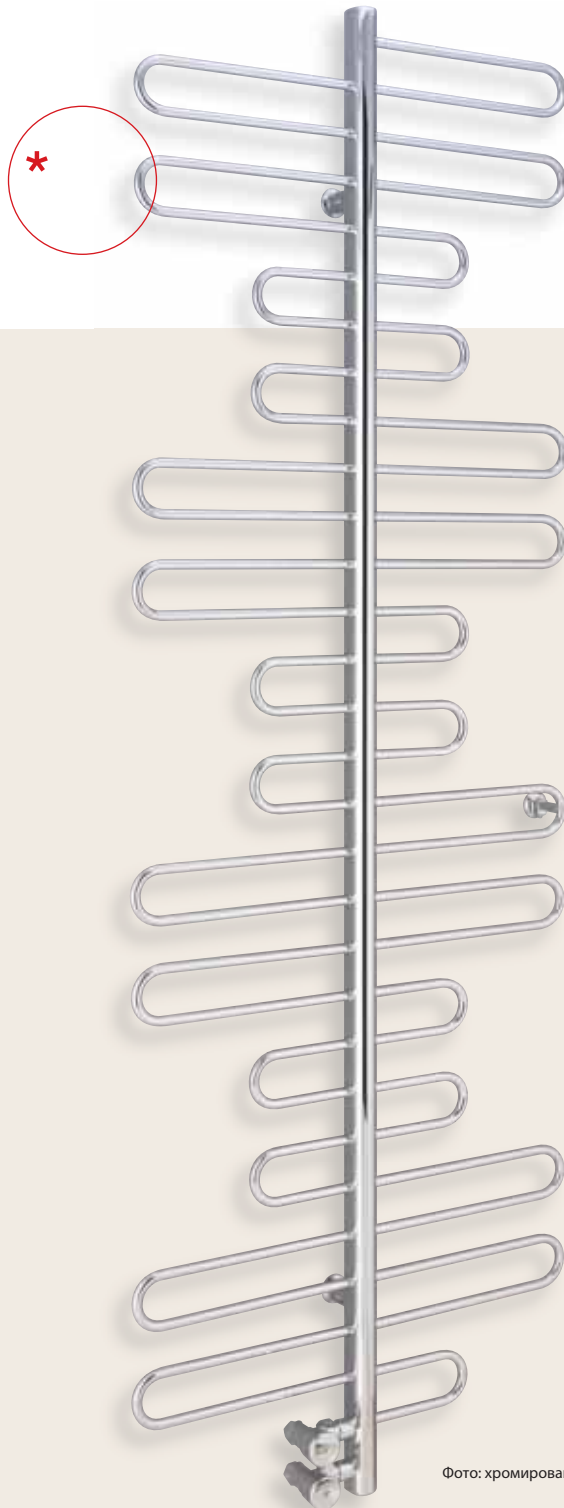
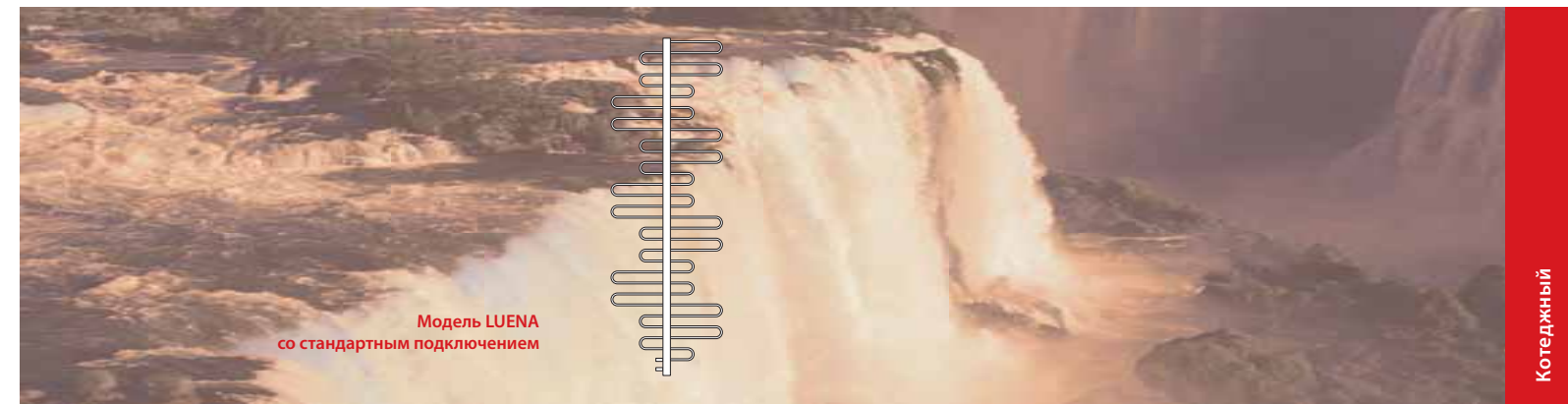

Модель LUENA со стандартным подключением

600	↔
1790	↕
Размеры (мм)	

Деталь:
 модель LUENA в хромированном исполнении.

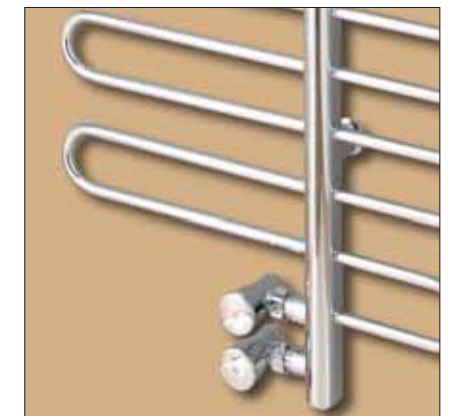

желанный, благородный,
 полон темперамента.



SASSANDRA

Преимущество
продукта
Динамичный вид
в небольшом
помещении.



Фото: хромированный радиатор



SASSANDRA

Интригующее, угловое исполнение модели **SASSANDRA** позволяет добавить **дополнительную поверхность**.
Прежде всего, привлекает дизайном и богатой металлической поверхностью исполнения.



Модель SASSANDRA
со стандартным подключением

510	↔
1760	↕
Размеры (мм)	

интригующий,
благородный,
ЭКОНОМНЫЙ.

Деталь:
угол изгиба в модели SASSANDRA.



VELINO

**Преимущество
продукта**
Вертикальные
изогнутые трубы – это
мастерство исполнения.

*



VELINO

Полон размаха дизайн модели **VELINO** – это тепло заключенное в **неповторимой форме**. Привлекает внимание в каждом помещении и выделяется среди других дизайн-радиаторов своей практичной функциональностью.



Фото: радиатор - RAL 1015 Светлая слоновая кость

функциональный,
художественный,
утилитарный.

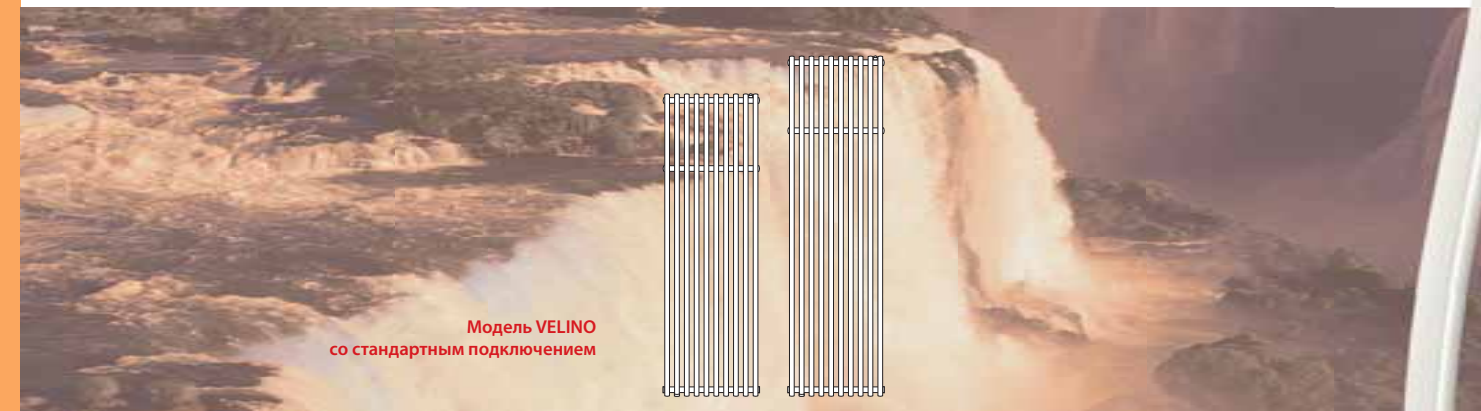

Модель VELINO
со стандартным подключением

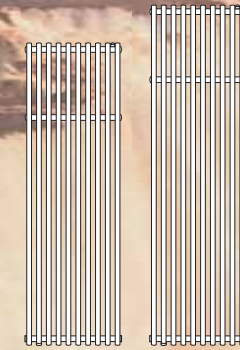

510, 822, 1030 510, 822, 1030, 1238

1600 1800

Размеры (мм)

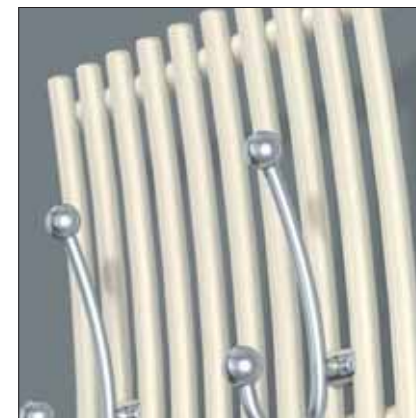

Деталь:
модель VELINO с вешалками для одежды.

OKANO

**Преимущество
продукта**
Идеально подходит в
прихожей как зеркало
и место для сушки
одежды после дождя.

транспарантный,
универсальный,
новаторский.



Фото: радиатор - VNF 9901 Эдельвейс



OKANO

Модель **OKANO** полностью к Вашим услугам. Слияние радиатора с помещением, в котором он находится, а также **универсальность применения**, как источник тепла, зеркало или вешалка для одежды.

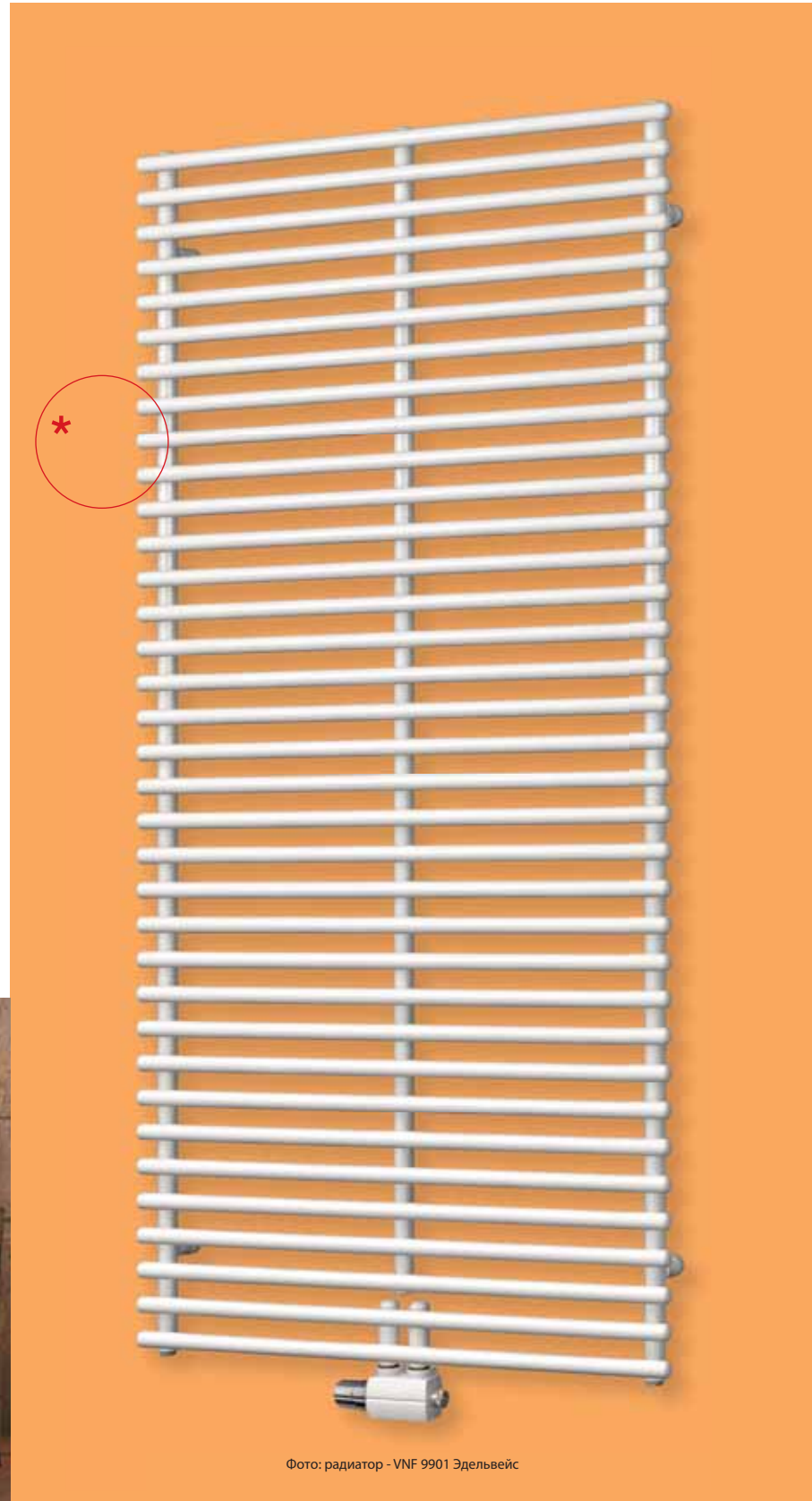
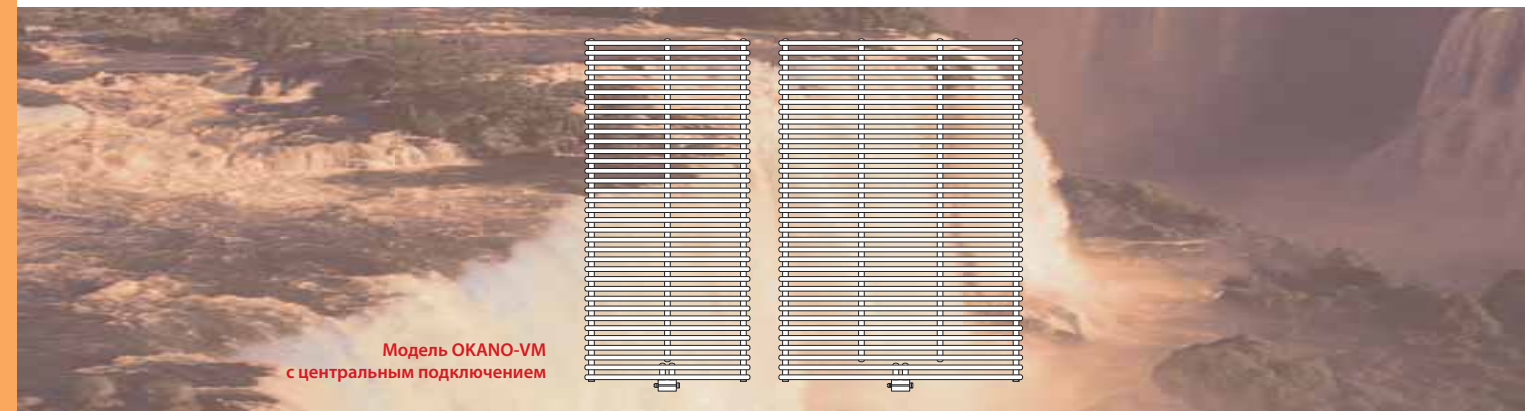

Модель OKANO-VM
с центральным подключением

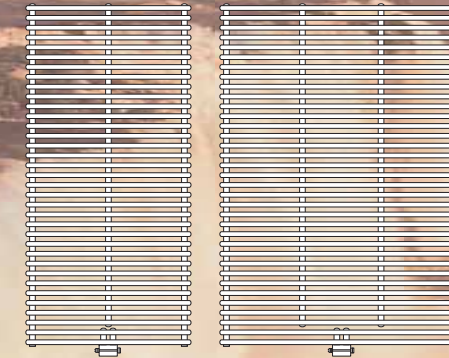

874

1290

1812

Размеры (мм)



Деталь:
модель OKANO
с зеркалом и вешалкой для одежды.



Фото: Hangrohe

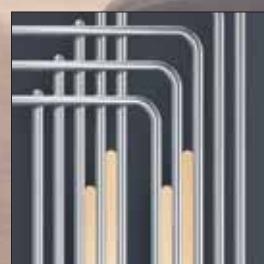

FLINT



SANAGA TECK



SANAGA METAL



SEINE



ULLSWATER



WINDERMERE



DEE



BALA



Стильный и Классический

Стильный и Классический

Возросший уровень жизни часто требует классического дизайна с упором на качество. Самыми важными являются: эстетические формы, независимо от помещения и времени, а также современная технология. Вместе с соответствующим окружением этот стиль отражает неизменную классику, в отличие от быстро меняющихся трендов.



Преимущество продукта *
Архитектура интерьера и дизайн радиатора соединяются в одно целое.



Фото: радиатор - хромированный; декоративные планки - RAL 050 60 30 Терракота



FLINT

Новая интерпретация классических форм в сочетании с современными материалами, создает в модели **FLINT** творческие мотивы и указывает на креативность радиатора.

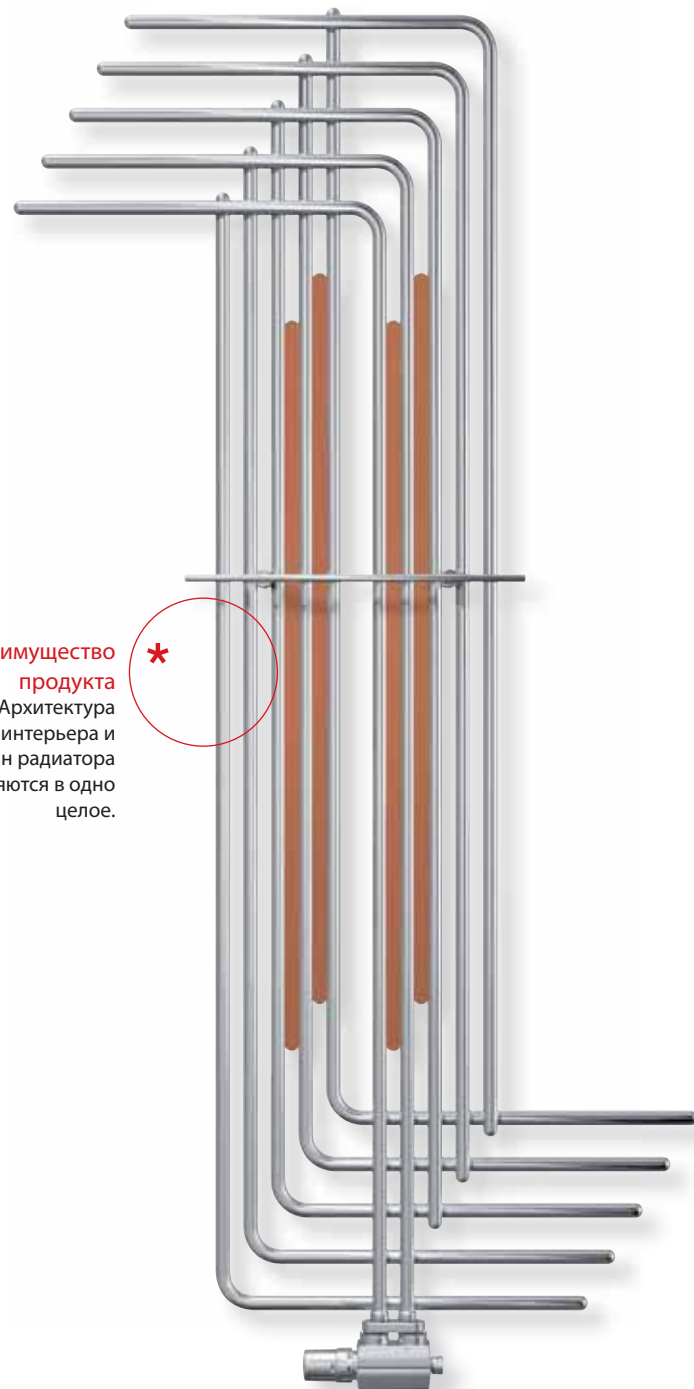
Деталь:
FLINT позолоченный

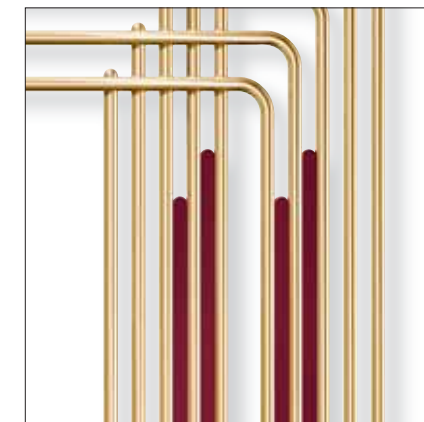

718	918	↔
1515	1777	↕
Размеры (мм)		



SANAGA TECK

натуральный,
гармоничный,
СТИЛЬНЫЙ.



Фото: колонна – тиковая древесина;
трубы – серебряный цвет

Преимущество продукта
Благодаря открытым и закругленным
горизонтальным коллекторам может
служить в качестве сушилки для полотенец.



SANAGA TECK

Декоративная колонна из тиковой древесины **совершенно**
гармонирует с натуральной аранжировкой помещений.

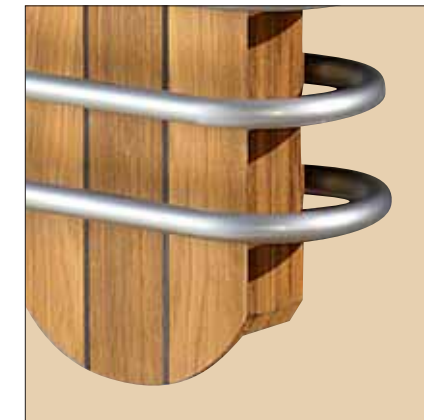

Деталь:
модель SANAGA TECK.



600	600
1348	1924

Размеры (мм)



600	600
1348	1924

Размеры (мм)



блестящий,
гармоничный,
классический.



Преимущество продукта
Блестящая колонна модели
SANAGA METAL не только меняет
вид помещения, но также
оптически увеличивает его.



Фото: колонна - блестящий металл; трубы - цвет Снежно-белый RAL 9016



SANAGA METAL

SANAGA METAL придает помещениям неповторимый блеск.

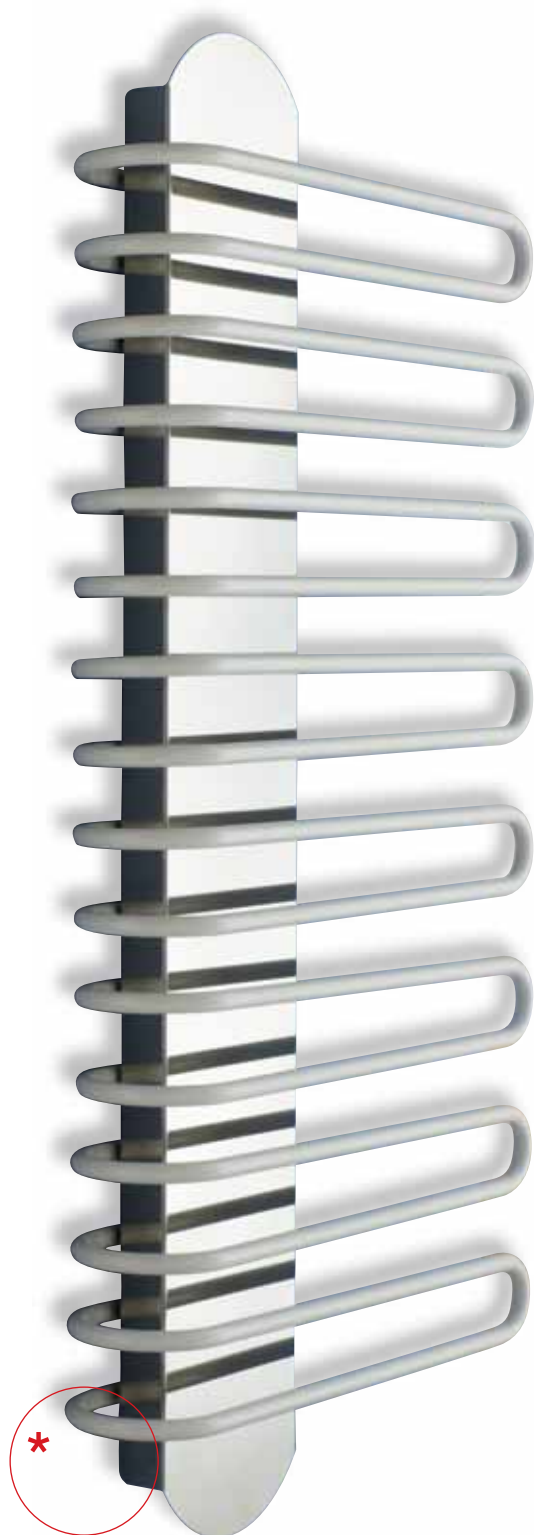
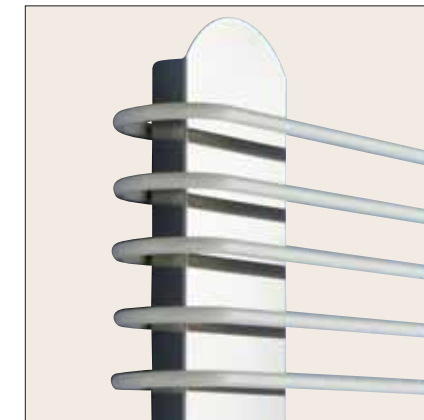

Деталь:
модель SANAGA METAL.



600	600	↔
1348	1924	↕
Размеры (мм)		

600	600	↔
1348	1924	↕
Размеры (мм)		

SEINE

Преимущество продукта
 Дизайн-радиатор как шедевр искусства
 обогащает любое помещение: ванную,
 гардероб, столовую.

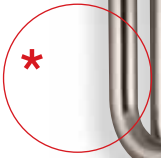

SEINE

Модель **SEINE** доказывает, что радиатор – это не только источник тепла, но и **экстравагантный шедевр искусства**. Хромированные или позолоченные поверхности заботятся о благородном эффекте блеска, а широкая гамма цветов RAL и другие цвета производителя дополнительно пополняют его большой ассортимент.



роскошный,
 причудливый,
ОТЛИЧНЫЙ.

Фото: хромированный радиатор



Деталь:
 модель SEINE
 в позолоченном исполнении.

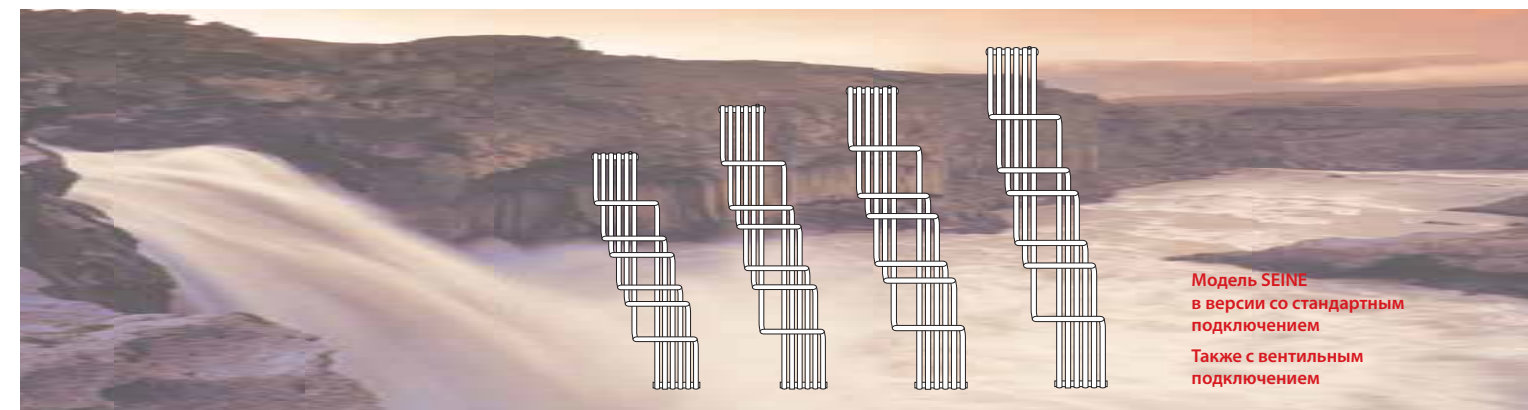

Модель SEINE
 в версии со стандартным
 подключением
 Также с вентильным
 подключением

572	572	636	636
1250	1500	1600	1800

Размеры (мм)





консервативный,
элегантный,
изысканный.

ULLSWATER



Фото: хромированный радиатор с позолоченными элементами

* **Преимущество продукта**
Круглые трубы с соединительными элементами в виде шаров привлекают внимание.



ULLSWATER

Выбор прямолинейной формы и горизонтальные трубы – это **тонкость исполнения** соединенная с классическим дизайном модели **ULLSWATER**. Хромированные или позолоченные поверхности придают радиатору благородную форму.

Деталь:
модель **ULLSWATER** с позолоченными соединениями и монтажными элементами.



Модель **ULLSWATER**:
настенный монтаж

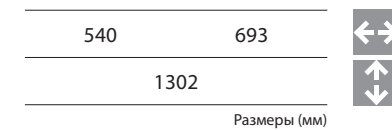

Модель **ULLSWATER**:
напольный монтаж

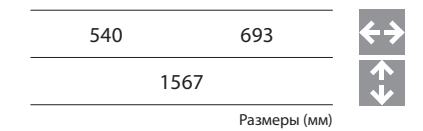

WINDERMERE

Преимущество продукта
Стильная, изысканная форма отражает английский стиль жизни.



Фото: хромированный радиатор

СТИЛЬНЫЙ,
традиционный,
ВОЗВЫШЕННЫЙ.



WINDERMERE

Модель **WINDERMERE** – это классическое отражение **английского стиля жизни**. Горизонтальные и вертикальные трубы, а также соединяющие круглые элементы – пополняют его интересный вид, прежде всего в ванной.



Деталь:
модель **WINDERMERE** в версии с позолоченной поверхностью.



Модель **WINDERMERE**:
настенный монтаж

Модель **WINDERMERE**:
настенный и напольный монтаж

693	↔
1727	↕
Размеры (мм)	

693	↔
1867	↕
Размеры (мм)	



Hansgrohe

DEE



Фото: хромированный радиатор

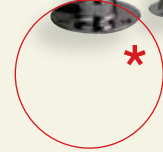

Преимущество продукта
Наполняющий радостью дизайн-радиатор DEE и его незаурядная стилистика привлекает внимание.



DEE

Модель **DEE** - это ностальгия по минувшему времени, обеспечивающая **высокий тепловой комфорт**. Креативный дизайн-радиатор это сочетание высококачественных латунных труб и стального ребристого радиатора.



Деталь:
модель DEE в сочетании с цветным, стальным ребристым радиатором.

ностальгический,
уникальный,
ИЗЫСКАННЫЙ.

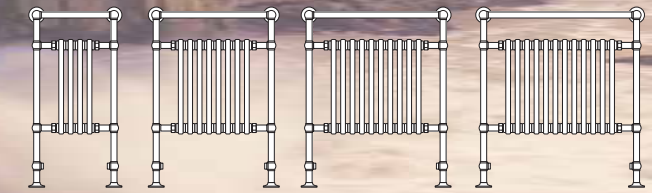
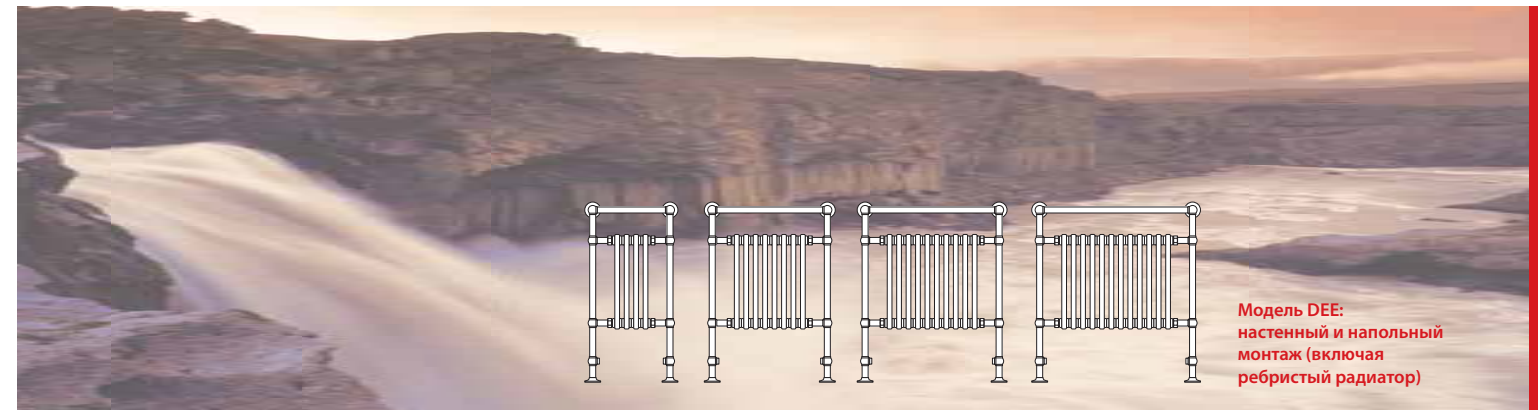

Модель DEE:
настенный и напольный монтаж (включая ребристый радиатор)

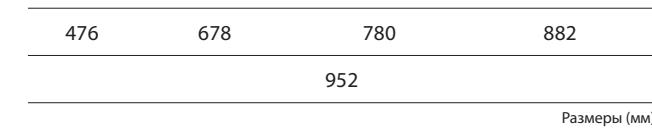

Размеры (мм)

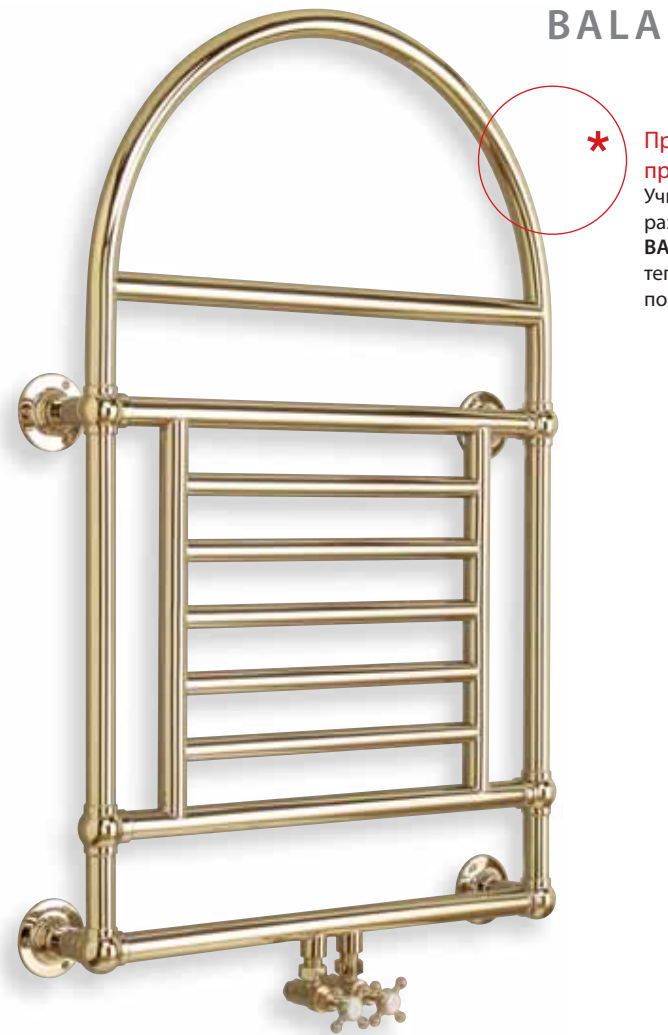

BALA

* **Преимущество продукта**
Учитывая небольшие размеры - модель **BALA** заботится о тепле в небольших помещениях.

Фото: позолоченный радиатор



очаровательный,
небольшой,
изысканный.



BALA

Модель **BALA** это младший брат **WINDERMERE**. Также эта модель привлекает своим изысканным сочетанием горизонтальных, вертикальных и закругленных труб, вносит английский дух и стиль в классическую ванную.

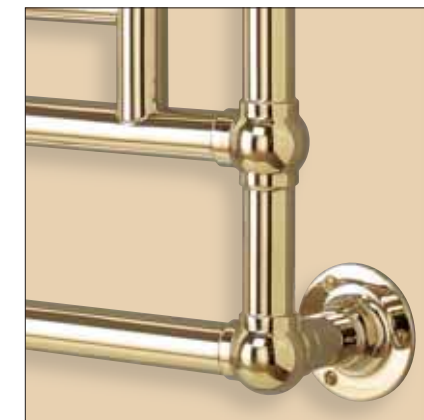

Деталь:
модель **BALA** с монтажным комплектом.

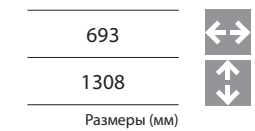
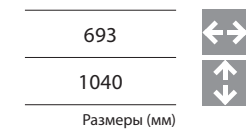

Аксессуары

Дизайн-радиаторы привлекают большим количеством практических аксессуаров, соединяющих самую лучшую функциональность и стильный дизайн. Все аксессуары отличаются простым монтажом в любое время.

Таким образом, можно получить дополнительное место для предметов и вешать одежду. Благодаря хромированию наши аксессуары подходят ко всем цветам дизайн-радиаторов.



Вешалка DAB



Вешалка DAH

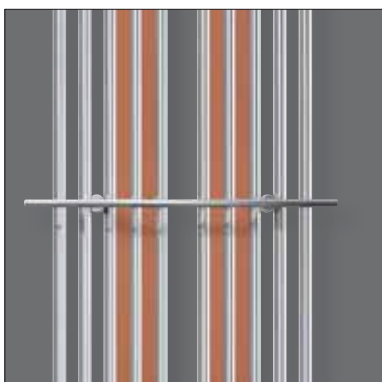

Вешалка для радиатора FLINT



Вешалка DAG



Вешалка DAR



Зеркало



Стекло́нная полка



Вешалка DAW

Электрические нагреватели (ТЭН)

Наши электрические нагреватели – это идеальное решение на холодные дни вне отопительного сезона. Они быстро реагируют на смену температуры. В зависимости от размера радиатора в ассортименте находятся нагреватели мощностью 300, 600 или 900 Ватт. Все дизайн-радиаторы (за исключением моделей: **OHIO, LUENA, SASSANDRA, FLINT, ULLSWATER, WINDERMERE, DEE, BALA**) можно оснастить электрическим нагревателем (ТЭН-ом).



Электрический нагреватель

Цифровой часовой термостат

Если Вы пользуетесь нашим дизайн-радиатором с электрическим нагревателем (ТЭН-ом) дополнительно предлагаем цифровой термостат для оптимальной регуляции температуры помещения.



Цифровой камерный термостат с инфракрасным дисплеем

Цифровой камерный термостат с инфракрасным дисплеем с/без ТЭН-а, для регулировки температуры помещения, в котором находится дизайн-радиатор. Термостат оснащен прозрачным индикатором LCD с одновременным указателем температуры помещения, требуемой температуры, видом работы и символом BOOST.

MANO-IVM

Выс. ВН	Шир. ВЛ	Глубина	Мощн. 75/65/20 °С	Мощность нагревателя ⁽¹⁾
[мм]	[мм]	[мм]	[Вт]	[Вт]
1471	564	90	779	600
1685	564 664	90 90	914 1045	600 600

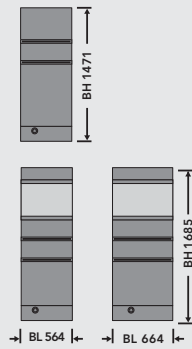

Подключение:
2 x НР 3/4"

ALIBORI-IVM

Выс. ВН	Шир. ВЛ	Глубина	Мощн. 75/65/20 °С	Мощность нагревателя ⁽¹⁾
[мм]	[мм]	[мм]	[Вт]	[Вт]
1003	560	100 - 112	470	300
1403	560 660	100 - 112 100 - 112	650 760	300 600
1803	560 660	100 - 112 100 - 112	790 930	600 600



Подключение:
2 x НР 3/4"
2 x ВР 1/2"
1 x ВР 1/4" (для воздухоотводчика)

SEWA-IVM

Выс. ВН	Шир. ВЛ	Глубина	Мощн. 75/65/20 °С	Мощность нагревателя ⁽¹⁾
[мм]	[мм]	[мм]	[Вт]	[Вт]
1471	564	90	779	600
1685	564 664	90 90	914 1045	600 600

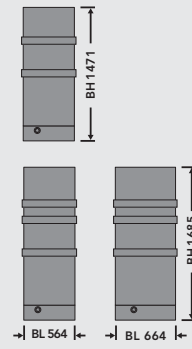

Подключение:
2 x НР 3/4"

NERO-IVM

Выс. ВН	Шир. ВЛ	Глубина	Мощн. 75/65/20 °С	Мощность нагревателя ⁽¹⁾
[мм]	[мм]	[мм]	[Вт]	[Вт]
1003	530	100 - 112	460	300
1403	530 630	100 - 112 100 - 112	610 730	300 600
1803	530 630	100 - 112 100 - 112	730 880	600 600



Подключение:
2 x НР 3/4"
2 x ВР 1/2"
1 x ВР 1/4" (для воздухоотводчика)

EDISTO-IVM

Выс. ВН	Шир. ВЛ	Глубина	Мощн. 75/65/20 °С	Мощность нагревателя ⁽¹⁾
[мм]	[мм]	[мм]	[Вт]	[Вт]
1471	564	125	800	600
1685	564 664	125 125	900 1050	600 600

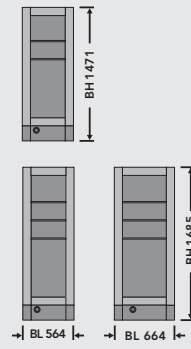

Подключение:
2 x НР 3/4"

OHIO-VSM

Выс. ВН	Шир. ВЛ	Мощн. 75/65/20 °С [Вт]	
		VSM 10	VSM 21
1600	358	622	1140
	502	872	1598
	646	1123	2057
	862	1498	2745
1800	358	708	1285
	502	993	1801
	646	1278	2318
	862	1706	3093
2000	358	799	1436
	502	1120	2014
	646	1442	2592
	862	1924	3458

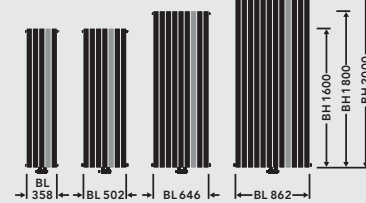

Подключение ВЕРСИЯ С ВЕНТИЛЕМ:
2 x НР 3/4" (для углового вентильного комплекта)

ARUN TWIN

Выс. ВН	Шир. ВЛ	Глубина	Мощн. 75/65/20 °С	Мощность нагревателя ⁽¹⁾
[мм]	[мм]	[мм]	[Вт]	[Вт]
1194	500	68	885	600
	600		1061	600
	750		1326	600
	900		1590	900
1754	500	68	1222	600
	600		1466	900
	750		1831	900
	900		2196	900
2154	500	68	1445	900
	600		1724	900
	750		2145	900
	900		2560	900



Подключение СТАНДАРТНАЯ ВЕРСИЯ:
5 x ВР 1/2" и 1 x ВР 1/2" (для напольной стойки)

ULLSWATER

Выс. ВН	Шир. ВЛ	Глубина	Мощн. 75/65/20 °С
[мм]	[мм]	[мм]	[Вт]
1302	540 693	140	364 452

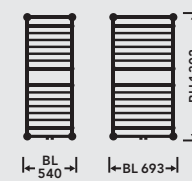

Высота 1302 мм
Настенный монтаж

⁽¹⁾ при 60 °С

BAWA / BAWA-VM

Выс. ВН	Шир. ВЛ	Глубина	Мощн. 75/65/20 °С	Мощность нагревателя ⁽¹⁾
[мм]	[мм]	[мм]	[Вт]	[Вт]
796	500	97 - 109	413	300
	600		487	300
	750		596	300
	900		704	300
1196	500	97 - 109	647	300
	600		751	600
	750		901	600
	900		1046	600
1756	500	97 - 109	878	600
	600		1036	600
	750		1269	900
	900		1497	900

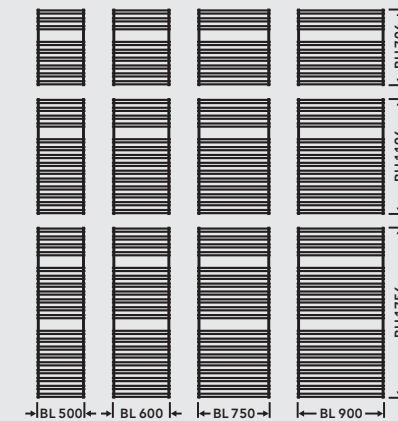

Подключение СТАНДАРТНАЯ ВЕРСИЯ:
2 x ВР 1/2" и 1 x ВР 1/4" (для воздухоотводчика)

Подключение ВЕРСИЯ С ВЕНТИЛЕМ:
2 x НР 3/4" (для углового вентильного комплекта),
2 x ВР 1/2" и 1 x ВР 1/4" (для воздухоотводчика)

ULLSWATER

Выс. ВН	Шир. ВЛ	Глубина	Мощн. 75/65/20 °С
[мм]	[мм]	[мм]	[Вт]
1567	540 693	140	385 473

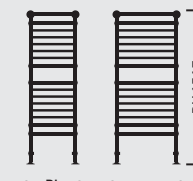

Высота 1567 мм
Настенный и напольный монтаж

BAWA TWIN VM

Выс. ВН	Шир. ВЛ	Глубина	Мощн. 75/65/20 °С	Мощность нагревателя ⁽¹⁾
[мм]	[мм]	[мм]	[Вт]	[Вт]
1194	500	113 - 125	885	600
	600		1061	600
	750		1326	600
	900		1590	900
1754	500	113 - 125	1222	600
	600		1466	900
	750		1831	900
	900		2196	900

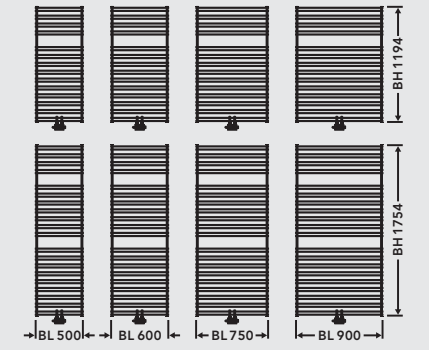

Подключение ВЕРСИЯ С ВЕНТИЛЕМ:
2 x НР 3/4" (для углового вентильного комплекта)
и 4 x ВР 1/2"

BAWA-E

Выс. ВН	Шир. ВЛ	Глубина	Мощн. [Вт]	Напряже-ние [В]
[мм]	[мм]	[мм]	[Вт]	[В]
796	500	97 - 109	300	АС 230
1196	500	97 - 109	400	АС 230
	600	97 - 109	600	АС 230
1756	600	97 - 109	900	АС 230

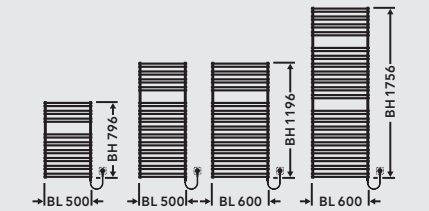

DEE

Выс. ВН	Шир. ВЛ	Глубина	Мощн. 75/65/20 °С
[мм]	[мм]	[мм]	[Вт]
952	476	205	367
	678		580
	780		688
	882		807

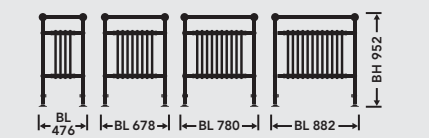

Настенный и напольный монтаж
(включает ребристый стальной радиатор)

Право на технические изменения сохраняется.

⁽¹⁾ при 60 °С

⁽²⁾ оценочная величина

FATALA / FATALA левосторонний				
Выс. ВН	Шир. ВЛ	Глубина	Мощн. 75/65/20 °С	Мощность нагревателя ⁽¹⁾
[мм]	[мм]	[мм]	[Вт]	[Вт]
796	500	97-109	446	300
	600		530	300
	750		653	300
1196	500	97-109	650	300
	600		773	600
	750		955	600
1756	500	97-109	897	600
	600		1081	900
	750		1357	900

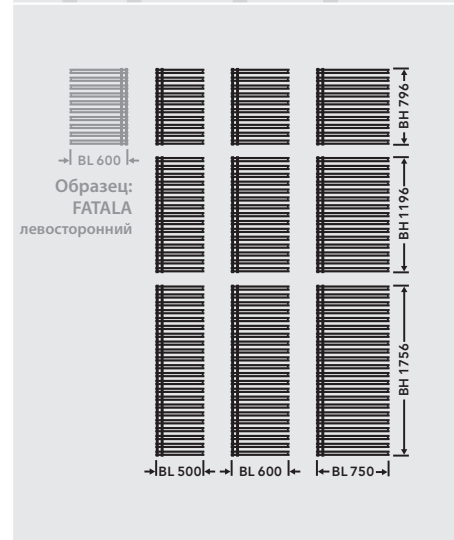

Подключение СТАНДАРТНАЯ ВЕРСИЯ: 2 x ВР 1/2" и 1 x ВР 1/4" (для воздухоотводчика)

WINDERMERE			
Выс. ВН	Шир. ВЛ	Глубина	Мощн. 75/65/20 °С
[мм]	[мм]	[мм]	[Вт]
1727	693	140	462



WINDERMERE			
Выс. ВН	Шир. ВЛ	Глубина	Мощн. 75/65/20 °С
[мм]	[мм]	[мм]	[Вт]
1867	693	140	485



⁽¹⁾ при 60 °С А - цветные радиаторы

FATALA-E				
Выс. ВН	Шир. ВЛ	Глубина	Мощн.	Напряжение
[мм]	[мм]	[мм]	[Вт]	[В]
796	500	97 - 109	300	AC 230
			400	
1196	500	97 - 109	400	AC 230
			600	
1756	600	97 - 109	900	AC 230
			900	

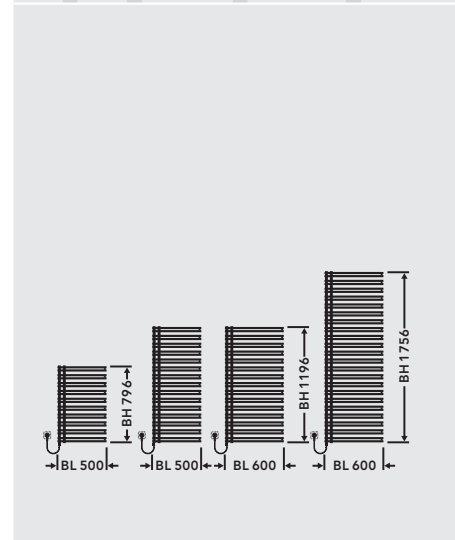

Подключение СТАНДАРТНАЯ ВЕРСИЯ: 2 x ВР 1/2" и 1 x ВР 1/4" (для воздухоотводчика)

LOKOLO				
Выс. ВН	Шир. ВЛ	Глубина	Мощн. 75/65/20 °С	Мощность нагревателя ⁽¹⁾
[мм]	[мм]	[мм]	[Вт]	[Вт]
1239	500	195 - 207	744	300
		210 - 222	909	600
1815	500	195 - 207	1103	600
		210 - 222	1348	600



Подключение СТАНДАРТНАЯ ВЕРСИЯ: 2 x ВР 1/2" и 1 x ВР 1/4" (для воздухоотводчика)

Б - хромированные или позолоченные радиаторы

FULDA / FULDA-VM					
Выс. ВН	Шир. ВЛ	Глубина	Мощн. 75/65/20 °С	Мощность нагревателя ⁽¹⁾	
				А	Б
[мм]	[мм]	[мм]	[Вт]	[Вт]	[Вт]
758	500	146 - 158	405	300	-
			474	300	300
			574	300	300
			671	300	300
1220*	500*	146 - 158	620	300	300
			724	600	300
			877	600	300
			1025	600	600
1766*	500*	146 - 158	870	600	300
			1021	600	600
			1241	900	600
			1456	900	900

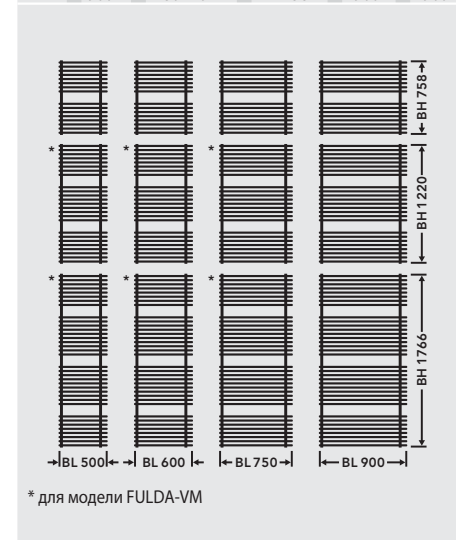

Подключение СТАНДАРТНАЯ ВЕРСИЯ: 2 x ВР 1/2" и 1 x ВР 1/4" (для воздухоотводчика)

FULDA-E					
Выс. ВН	Шир. ВЛ	Глубина	Мощн.		Напряжение
			А	Б	
[мм]	[мм]	[мм]	[Вт]	[Вт]	[В]
1220	500	146 - 158	400	300	AC 230
			600	400	
1766	600	155 - 167	900	600	AC 230
			600	600	

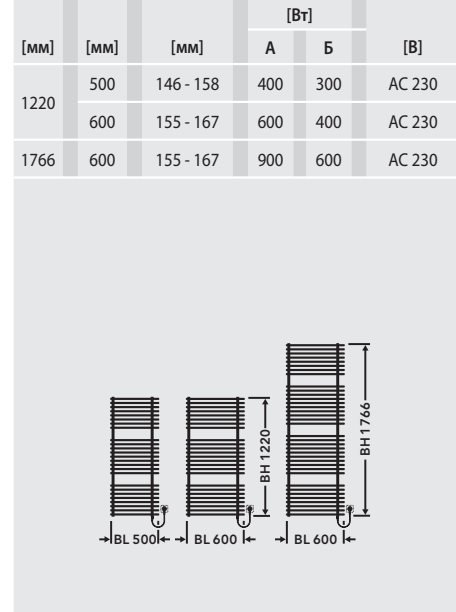

Подключение СТАНДАРТНАЯ ВЕРСИЯ: 2 x ВР 1/2" и 1 x ВР 1/4" (для воздухоотводчика)

Право на технические изменения сохраняется.

GURA				
Выс. ВН	Шир. ВЛ	Глубина	Мощн. 75/65/20 °С	Мощность нагревателя ⁽¹⁾
[мм]	[мм]	[мм]	[Вт]	[Вт]
1600	504	101 - 113	950	600
			1183	600
			1416	600
			1648	900
1800	504	101 - 113	1062	600
			1323	600
			1583	600
			1843	900
2000	504	101 - 113	1170	600
			1458	600
			1745	900
			2031	900

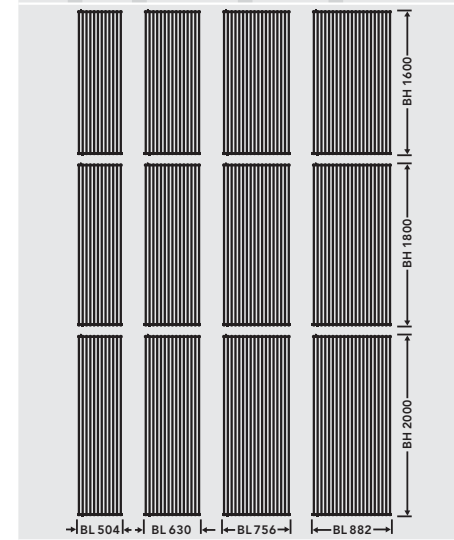

Подключение СТАНДАРТНАЯ ВЕРСИЯ: 2 x ВР 1/2" и 1 x ВР 1/4" (для воздухоотводчика) и 2 x ВР 1/4" (для заглушек)

KASAI				
Выс. ВН	Шир. ВЛ	Глубина	Мощн. 75/65/20 °С	Мощность нагревателя ⁽¹⁾
[мм]	[мм]	[мм]	[Вт]	[Вт]
1022	600	97-109	499	300
1262	600	97-109	613	300
		750	739	600
1502	600	97-109	724	600
			870	600
			1030	600
1742	750	97-109	1008	600
			1194	600

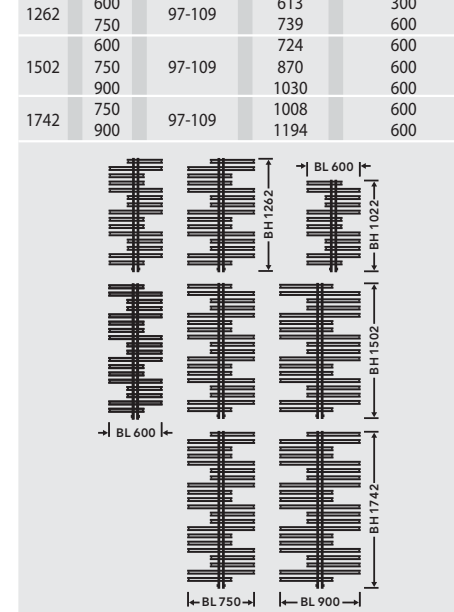

Подключение СТАНДАРТНАЯ ВЕРСИЯ: 4 x ВР 1/2" и 1 x ВР 1/4" (для воздухоотводчика)

⁽¹⁾ при 60 °С

GURA TWIN				
Выс. ВН	Шир. ВЛ	Глубина	Мощн. 75/65/20 °С	Мощность нагревателя ⁽¹⁾
[мм]	[мм]	[мм]	[Вт]	[Вт]
1600	504	116 - 128	1476	600
			1828	900
			2176	900
			2522	900
1800	504	116 - 128	1607	600
			1990	900
			2369	900
			2746	900
2000	504	116 - 128	1726	900
			2136	900
			2543	900
			2948	900

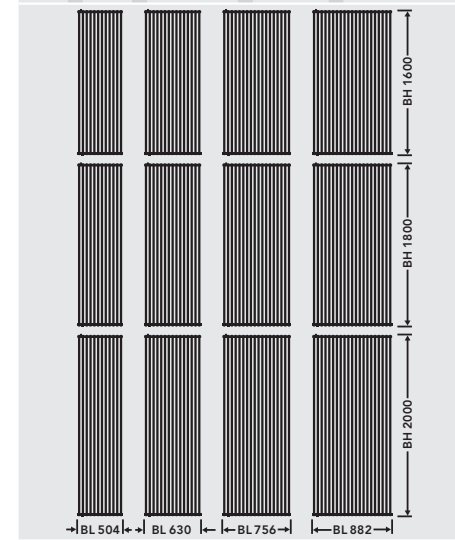

Подключение СТАНДАРТНАЯ ВЕРСИЯ: 2 x ВР 1/2" и 1 x ВР 1/4" (для воздухоотводчика) и 2 x ВР 1/4" (для заглушек)

SASSANDRA			
Выс. ВН	Шир. ВЛ	Глубина ВТ	Мощн. 75/65/20 °С
[мм]	[мм]	[мм]	[Вт]
1760	510	352	503

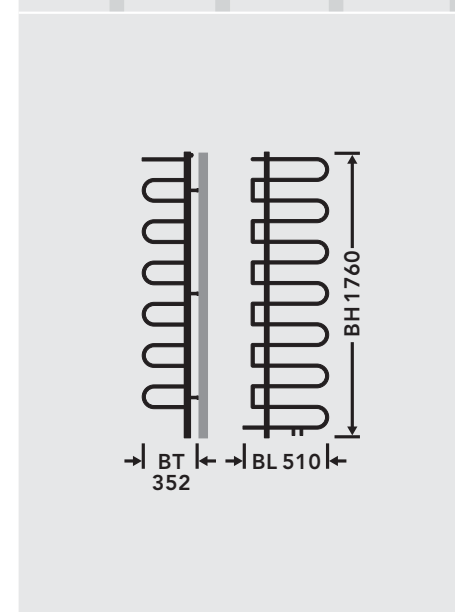

Подключение СТАНДАРТНАЯ ВЕРСИЯ: 2 x ВР 1/2" и 1 x ВР 1/8" (для воздухоотводчика)

Право на технические изменения сохраняется.

LOWA-VM				
Выс. ВН	Шир. ВЛ	Глубина	Мощн. 75/65/20 °С	Мощность нагревателя ⁽¹⁾
[мм]	[мм]	[мм]	[Вт]	[Вт]
790	500	75 - 87	416	300
			487	300
			557	300
			626	300
1222	500	75 - 87	608	300
			713	300
			815	600
			915	600
1510	500	75 - 87	727	600
			852	600
			974	600
			1094	600

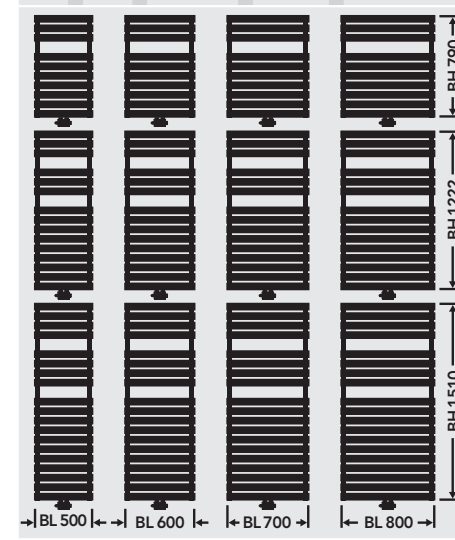

Подключение ВЕРСИЯ С ВЕНТИЛЕМ: 2 x ВР 3/4" (для углового вентильного комплекта), 1 x ВР 3/8" и 1 x ВР 1/4" (для воздухоотводчика)

LUENA			
Выс. ВН	Шир. ВЛ	Глубина	Мощн. 75/65/20 °С
[мм]	[мм]	[мм]	[Вт]
1790	600	92	375

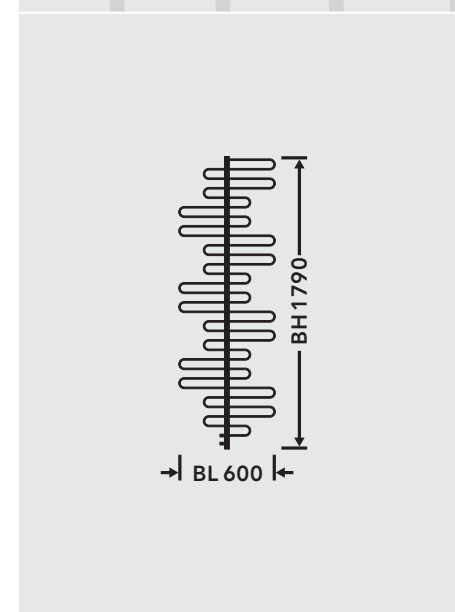

Подключение СТАНДАРТНАЯ ВЕРСИЯ: 2 x ВР 1/2" и 1 x ВР 1/8" (для воздухоотводчика)

Право на технические изменения сохраняется.

MOSEL				
Выс. ВН	Шир. ВЛ	Глубина	Мощность 75/65/20 °С	Мощность нагревателя ⁽¹⁾
[мм]	[мм]	[мм]	[Вт]	[Вт]
956	600	97 - 109	635	300
1196	600	97 - 109	778	600
	750	97 - 109	981	600
	600		918	600
1436	750	97 - 109	1157	600
	900		1399	900
1676	750	97 - 109	1332	900
	900		1610	900

Подключение СТАНДАРТНАЯ ВЕРСИЯ:
2 x ВР 1/2" и 1 x ВР 1/4" (для воздухоотводчика)

OKANO-VM				
Выс. ВН	Шир. ВЛ	Глубина	Мощн. 75/65/20 °С	Мощность нагревателя ⁽¹⁾
[мм]	[мм]	[мм]	[Вт]	[Вт]
1812	874	118-130	1528	900
	1290	118-130	2159	900

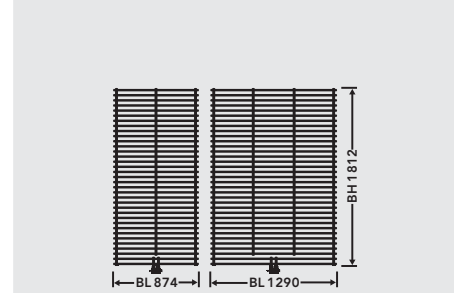

Подключение ВЕРСИЯ С ВЕНТИЛЕМ:
2 x НР 3/4" (для углового вентильного комплекта),
2 x ВР 1/4" и 1 x ВР 1/4" для воздухоотводчика

BALA			
Выс. ВН	Шир. ВЛ	Глубина	Мощн. 75/65/20 °С
[мм]	[мм]	[мм]	[Вт]
1040	693	140	290



⁽¹⁾ при 60 °С А - цветные радиаторы

OHIO-VHM					
Выс. ВН	Длина ВЛ	Отступ от стены до подключений [мм] *		Мощность 75/65/20 °С [Вт]	
		VHM 11	VHM 22	VHM 11	VHM 22
[мм]	[мм]	[мм]	[мм]	[Вт]	[Вт]
502	800			643	1124
	1000	43	87	804	1405
	1200			965	1686
	1400			1126	1967
	1600			1286	2248
800	709			1227	
574	1000	43	87	886	1534
	1200			1063	1841
	1400			1240	2148
	1600			1418	2454
	800			709	1227
790	1000	43	87	884	1509
	1200			1105	1886
	1400			1326	2263
	1600			1547	2640
	800			709	1227

Подключение ВЕРСИЯ С ВЕНТИЛЕМ:
2 x НР 3/4" центральное

SEINE / SEINE-V					
Выс. ВН	Шир. ВЛ	Глубина	Мощн. 75/65/20 °С	Мощность нагревателя ⁽¹⁾	
				А	Б
[мм]	[мм]	[мм]	[Вт]	[Вт]	[Вт]
1250	572	225 - 237	486	300	-
1500	572	225 - 237	550	300	300
1600	636	251 - 263	675	300	300
1800	636	251 - 263	735	300	300

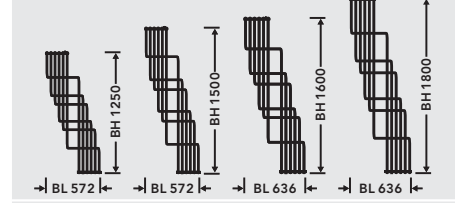

Подключение СТАНДАРТНАЯ ВЕРСИЯ:
3 x ВР 1/2" и 3 x ВР 1/4" (для воздухоотводчика и заглушек)
Подключение ВЕРСИЯ С ВЕНТИЛЕМ:
4 x ВР 1/2" и 2 x ВР 1/4" (для воздухоотводчика и заглушек)

BALA			
Выс. ВН	Шир. ВЛ	Глубина	Мощн. 75/65/20 °С
[мм]	[мм]	[мм]	[Вт]
1308	693	140	311



Б - хромированные или позолоченные радиаторы

CAVALLY / CAVALLY-VM				
Выс. ВН	Шир. ВЛ	Глубина	Мощн. 75/65/20 °С	Мощность нагревателя ⁽¹⁾
[мм]	[мм]	[мм]	[Вт]	[Вт]
796	498	119 - 131	440	300
	596	128 - 140	528	300
	742	146 - 158	659	300
	887	164 - 176	790	300
	498	119 - 131	649	300
1196	596	128 - 140	778	600
	742	146 - 158	972	600
	887	164 - 176	1165	600
	498	119 - 131	5920	600
	596	128 - 140	1103	600
1756	742	146 - 158	1378	900
	887	164 - 176	1651	900

Подключение СТАНДАРТНАЯ ВЕРСИЯ:
2 x ВР 1/2" и 1 x ВР 1/4" (для воздухоотводчика)
Подключение ВЕРСИЯ С ВЕНТИЛЕМ:
2 x НР 3/4" (для углового вентильного комплекта),
2 x ВР 1/2" и 1 x ВР 1/4" (для воздухоотводчика)

VELINO				
Выс. ВН	Шир. ВЛ	Глубина	Мощн. 75/65/20 °С	Мощность нагревателя ⁽¹⁾
[мм]	[мм]	[мм]	[Вт]	[Вт]
1600	510	169 - 181	850	615
	822		1359	615
	1030		1699	615
1800	510	177 - 189	948	615
	822		1516	615
	1030		1895	615
	1238		2274	615

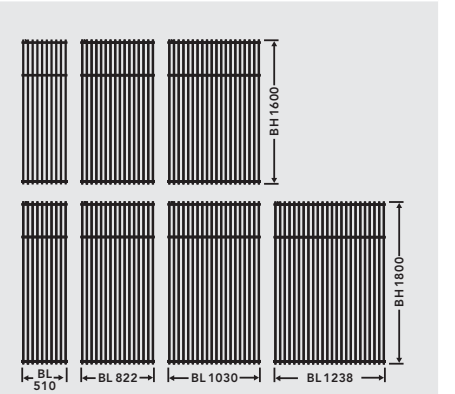

Подключение СТАНДАРТНАЯ ВЕРСИЯ:
3 x ВР 1/2" и 3 x ВР 1/4" (для воздухоотводчика и заглушек)

Право на технические изменения сохраняется.

FLINT-VM			
Выс. ВН	Шир. ВЛ	Глубина	Мощн. 75/65/20 °С ⁽²⁾
[мм]	[мм]	[мм]	[Вт]
1515	718	89 - 101	534
1777	918	89 - 101	745

Подключение:
2 x НР 3/4" и 1 x ВР 1/4" (для воздухоотводчика)

SANAGA TECK электрический			
Выс. ВН	Шир. ВЛ	Глубина	Мощность нагревателя ⁽¹⁾
[мм]	[мм]	[мм]	[Вт]
1348	600	188 - 198	600
1924	600	188 - 198	900

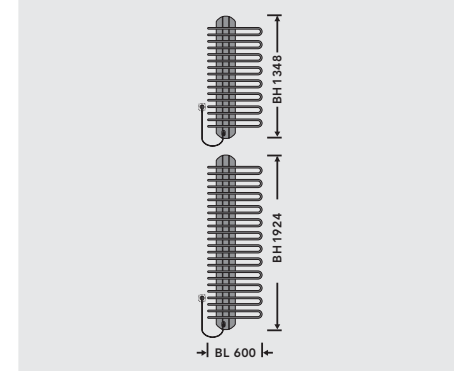

SANAGA METAL электрический			
Выс. ВН	Шир. ВЛ	Глубина	Мощность нагревателя ⁽¹⁾
[мм]	[мм]	[мм]	[Вт]
1348	600	188 - 198	600
1924	600	188 - 198	900

⁽¹⁾ при 60 °С ⁽²⁾ рассчитано согласно норме EN 442; в версии хромированной и позолоченной - уменьшение мощности на ок. 15%

SANAGA TECK				
Выс. ВН	Шир. ВЛ	Глубина	Мощн. 75/65/20 °С	Мощность нагревателя ⁽¹⁾
[мм]	[мм]	[мм]	[Вт]	[Вт]
1348	600	188 - 198	723	600
1924	600	188 - 198	1114	900

Подключение:
4 x ВР 1/2"

SANAGA METAL электрический				
Выс. ВН	Шир. ВЛ	Глубина	Мощн. 75/65/20 °С	Мощность нагревателя ⁽¹⁾
[мм]	[мм]	[мм]	[Вт]	[Вт]
1348	600	188 - 198	723	600
1924	600	188 - 198	1114	900

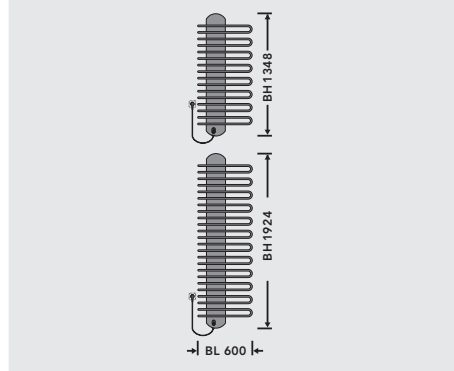

SANAGA METAL				
Выс. ВН	Шир. ВЛ	Глубина	Мощн. 75/65/20 °С	Мощность нагревателя ⁽¹⁾
[мм]	[мм]	[мм]	[Вт]	[Вт]
1348	600	188 - 198	723	600
1924	600	188 - 198	1114	900

Право на технические изменения сохраняется.

Описание продукта и объем поставки

Дизайн-радиаторы – это продукты соответствующие наивысшим стандартам качества, которые, благодаря богатству моделей и версии, можно устанавливать в любом помещении. В зависимости от модели предлагаются следующие версии исполнения:

Стандартная версия

В объем поставки входят: заглушка, воздухоотводчик и монтажный комплект. Латунные модели **LUENA, SASSANDRA, ULLSWATER, WINDERMERE, DEE** и **BALA** с установленным воздухоотводчиком и монтажным комплектом под цвет поверхности радиатора.

Версия с центральным подключением

В объем поставки входят: заглушка, воздухоотводчик и монтажный комплект под цвет радиатора (исключение: модель **OHIO** – только скоба приваренная с тыльной стороны радиатора). Модели **SEINE-V** и **OHIO-VHM** – только установленный на заводе вентиль. Модели **OHIO-VSM, LOWA-VM, CAVALLY-VM, FULDA-VM, OKANO-VM, BAWA-VM, BAWA-T VM, FLINT-VM** обладают интегрированным угловым вентильным комплектом с его облицовкой под цвет радиатора. Модели **MANO-IVM, SEWA-IVM, EDISTO-IVM, NERO-IVM** и **ALIBORI-IVM** оснащены вентильным комплектом (угловой и проходной комплект) с центральным подключением и термостатичной головкой.

Радиатор в качестве разделительной стенки

Модель **ARUN-T** можно применять в качестве разделительной стенки. Благодаря возможности индивидуального разделения помещения модель **ARUN-T** является изысканным элементом каждого жилого помещения. В объем поставки входят: заглушки, воздухоотводчик и монтажные комплекты (настенный и напольный) под цвет радиатора.

Угловая версия

Модель **SASSANDRA** – это угловой радиатор с углом изгиба 90°, предлагающий интересные решения в маленьких помещениях и соединяющийся с местом монтажа. В объем поставки входят: воздухоотводчик и монтажный комплект под цвет поверхности радиатора.

Электрическая версия

Модели **FATALA-E, BAWA-E, FULDA-E, SANAGA TECK-E** и **SANAGA METAL-E** – могут применяться в качестве электрических радиаторов, не требующих подключения к системе центрального отопления. Эффект саморегуляции

– зависит от температуры электрического нагревателя, самостоятельно регулирует температуру воды в радиаторе при помощи смены электрического сопротивления. Поставка включает монтажный комплект.

Рабочая температура

Все предлагаемые нами дизайн-радиаторы работают при макс. рабочей температуре 110°C.

Монтажный комплект

Монтажный комплект в сочетании со скобами находящимися на тыльной стенке радиатора позволяют производить простой монтаж и точную вертикальную и горизонтальную установку (исключение: модель **OHIO** – только скоба, приваренная с тыльной стороны радиатора).

Покраска

Высококачественное, экологически безопасное двухслойное покрытие по DIN 55900, грунтовочный слой водорастворимыми лаками и электростатическое порошковое покрытие или электролитическое покрытие поверхностей с металлопокрытием. Дизайн-радиаторы **SEINE** и **FULDA** шириной до 750 мм включительно, по желанию Клиента поставляются позолоченными или хромированными – уменьшение их мощности на ок. 25%. Модель **FLINT** также выступает в хромированной или позолоченной версии – уменьшение мощности на ок. 15%. Модели **LUENA, SASSANDRA, ULLSWATER, WINDERMERE, DEE, BALA** поставляются только в версии с металлопокрытием и уменьшение их мощности уже учтено в таблицах.

Упаковка

Защита лакировочной поверхности. Защита наружной поверхности. Двухслойный картон и полиэтиленовая пленка.









Марочная продукция высшего качества

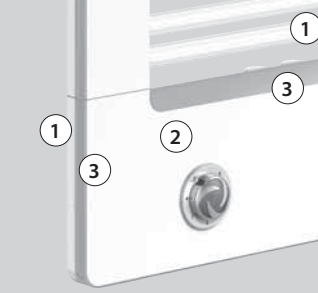







Концерн Vogel&Noot предлагает своим Клиентам проверенный бренд, соответствующий наивысшим стандартам качества. Производственные процессы всех наших заводов сертифицированы по ISO. Параметры качества и мощности радиаторов находятся под постоянным надзором и контролем ведущих европейских организаций.









ВНИМАНИЕ: Все рамки красного цвета следует заполнить!



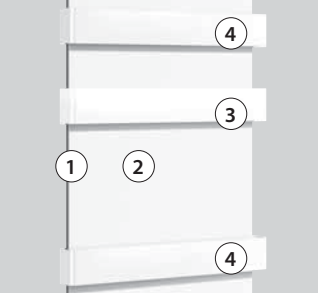
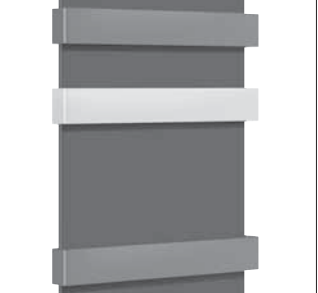



Фирма	Срок поставки
Господин/Госпожа	
№ заказа	Дата
Адрес поставки	

	ALIBORI standard	ALIBORI elegance	ALIBORI decor	ALIBORI nature
Модель				
Размеры	 <input type="text"/>	 <input type="text"/>	 <input type="text"/>	 <input type="text"/>
Варианты	<ol style="list-style-type: none"> 1 радиатор и рама Снежно-белый RAL 9016 2 декоративная панель Снежно-белый RAL 9016 3 рама и декоративные планки Серый алюминий RAL 9007 	<ol style="list-style-type: none"> 1 радиатор и рама цвет из цветовой палитры <input type="text"/> 2 декоративная панель цвет из цветовой палитры <input type="text"/> 3 рама и декоративные планки хромированные 	<ol style="list-style-type: none"> 1 радиатор и рама цвет из цветовой палитры <input type="text"/> 2 декоративная панель Снежно-белый RAL 9016 с узором под цвет радиатора <input type="text" value="dec"/> 3 рама и декоративные планки хромированные 	<ol style="list-style-type: none"> 1 радиатор и рама а также 2 декоративная панель согласно палитре „nature“ <input type="text" value="nat"/> 3 рама и декоративные планки хромированные
	штук <input type="text"/>	штук <input type="text"/>	штук <input type="text"/>	штук <input type="text"/>

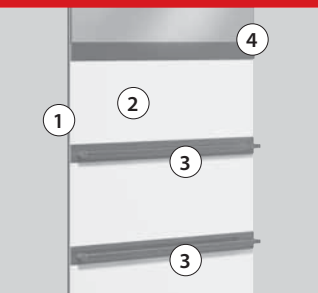
	NERO standard	NERO elegance	NERO decor	NERO nature
Модель				
Размеры	 <input type="text"/>	 <input type="text"/>	 <input type="text"/>	 <input type="text"/>
Варианты	<ol style="list-style-type: none"> 1 радиатор и рама Снежно-белый RAL 9016 2 декоративная панель Снежно-белый RAL 9016 3 рама и декоративные планки Серый алюминий RAL 9007 	<ol style="list-style-type: none"> 1 радиатор и рама цвет из цветовой палитры <input type="text"/> 2 декоративная панель цвет из цветовой палитры <input type="text"/> 3 рама и декоративные планки хромированные 	<ol style="list-style-type: none"> 1 радиатор и рама цвет из цветовой палитры <input type="text"/> 2 декоративная панель Снежно-белый RAL 9016 с узором под цвет радиатора <input type="text" value="dec"/> 3 рама и декоративные планки хромированные 	<ol style="list-style-type: none"> 1 радиатор и рама а также 2 декоративная панель согласно палитре „nature“ <input type="text" value="nat"/> 3 рама и декоративные планки хромированные
	штук <input type="text"/>	штук <input type="text"/>	штук <input type="text"/>	штук <input type="text"/>

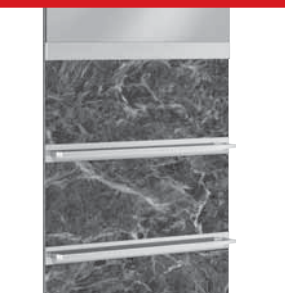











Фирма	Срок поставки
Господин/Госпожа	
№ заказа	Дата
Адрес поставки	

	SEWA standard	SEWA elegance	SEWA decor	SEWA trenddecor
Модель				
Размеры	 <input style="width: 100px; height: 20px; border: 1px solid red;" type="text"/>	 <input style="width: 100px; height: 20px; border: 1px solid red;" type="text"/>	 <input style="width: 100px; height: 20px; border: 1px solid red;" type="text"/>	 <input style="width: 100px; height: 20px; border: 1px solid red;" type="text"/>
Варианты	<ol style="list-style-type: none"> 1 радиатор Серый алюминий RAL 9007 2 декоративная панель Снежно-белый RAL 9016 3 центральная вешалка Снежно-белый RAL 9016 4 верхняя и нижняя вешалки Снежно-белый RAL 9016 	<ol style="list-style-type: none"> 1 радиатор цвет из цветовой палитры <input style="width: 100%; height: 20px; border: 1px solid red;" type="text"/> 2 декоративная панель цвет из цветовой палитры <input style="width: 100%; height: 20px; border: 1px solid red;" type="text"/> 3 центральная вешалка цвет из цветовой палитры <input style="width: 100%; height: 20px; border: 1px solid red;" type="text"/> 4 верхняя и нижняя вешалки под цвет радиатора 	<ol style="list-style-type: none"> 1 радиатор цвет из цветовой палитры <input style="width: 100%; height: 20px; border: 1px solid red;" type="text"/> 2 декоративная панель Снежно-белый RAL 9016 с узором под цвет радиатора <input style="width: 100%; height: 20px; border: 1px solid red; text-align: center; font-family: monospace; font-size: 1.2em;" type="text" value="dec"/> 3 центральная вешалка Снежно-белый RAL 9016 4 верхняя и нижняя вешалки под цвет радиатора 	<ol style="list-style-type: none"> 1 до 4 радиатор, декоративная панель и вешалки согласно палитре „trenddecor“ <input style="width: 100%; height: 20px; border: 1px solid red; text-align: center; font-family: monospace; font-size: 1.2em;" type="text" value="tre"/>
	штук <input style="width: 50px; height: 20px; border: 1px solid red;" type="text"/>	штук <input style="width: 50px; height: 20px; border: 1px solid red;" type="text"/>	штук <input style="width: 50px; height: 20px; border: 1px solid red;" type="text"/>	штук <input style="width: 50px; height: 20px; border: 1px solid red;" type="text"/>

	MANO standard	MANO elegance	MANO trenddecor	MANO nature
Модель				
Размеры	 <input style="width: 100px; height: 20px; border: 1px solid red;" type="text"/>	 <input style="width: 100px; height: 20px; border: 1px solid red;" type="text"/>	 <input style="width: 100px; height: 20px; border: 1px solid red;" type="text"/>	 <input style="width: 100px; height: 20px; border: 1px solid red;" type="text"/>
Варианты	<ol style="list-style-type: none"> 1 радиатор Серый алюминий RAL 9007 2 декоративная панель Снежно-белый RAL 9016 3 вешалки с крепежной планкой Серый алюминий RAL 9007 4 рама зеркала (только для выс. 1700) Серый алюминий RAL 9007 	<ol style="list-style-type: none"> 1 радиатор цвет из цветовой палитры <input style="width: 100%; height: 20px; border: 1px solid red;" type="text"/> 2 декоративная панель цвет из цветовой палитры <input style="width: 100%; height: 20px; border: 1px solid red;" type="text"/> 3 вешалки с крепежной планкой хромированные 4 рама зеркала (только для выс. 1700) хромированная 	<ol style="list-style-type: none"> 1 радиатор а также 2 декоративная панель согласно палитре „trenddecor“ <input style="width: 100%; height: 20px; border: 1px solid red; text-align: center; font-family: monospace; font-size: 1.2em;" type="text" value="tre"/> 3 вешалки с крепежной планкой хромированные 4 рама зеркала (только для выс. 1700) хромированная 	<ol style="list-style-type: none"> 1 радиатор а также 2 декоративная панель согласно палитре „nature“ <input style="width: 100%; height: 20px; border: 1px solid red; text-align: center; font-family: monospace; font-size: 1.2em;" type="text" value="nat"/> 3 вешалки с крепежной планкой хромированные 4 рама зеркала (только для выс. 1700) хромированная
	штук <input style="width: 50px; height: 20px; border: 1px solid red;" type="text"/>	штук <input style="width: 50px; height: 20px; border: 1px solid red;" type="text"/>	штук <input style="width: 50px; height: 20px; border: 1px solid red;" type="text"/>	штук <input style="width: 50px; height: 20px; border: 1px solid red;" type="text"/>

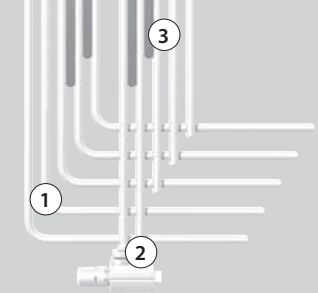
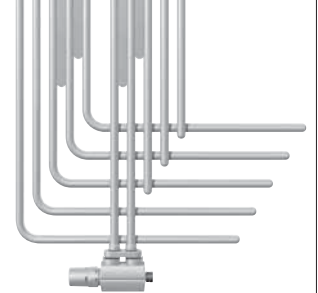
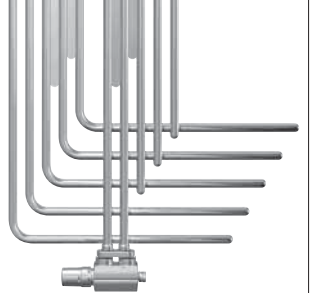
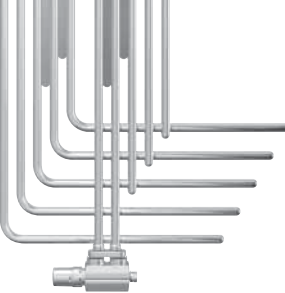
ВНИМАНИЕ: Все рамки красного цвета следует заполнить!

Фирма	Срок поставки
Господин/Госпожа	
№ заказа	Дата
Адрес поставки	

	EDISTO standard	EDISTO elegance	EDISTO decor	EDISTO trenddecor
Модель				
Размеры				
Варианты	<ul style="list-style-type: none"> 1 радиатор Серый алюминий RAL 9007 2 декоративная рама Снежно-белый RAL 9016 3 декоративная панель Снежно-белый RAL 9016 4 вешалки Серый алюминий RAL 9007 5 нижняя панель Снежно-белый RAL 9016 	<ul style="list-style-type: none"> 1 радиатор цвет из цветовой палитры <input type="text"/> 2 декоративная рама Серый алюминий RAL 9007 3 декоративная панель под цвет радиатора 4 вешалки хромированные 5 нижняя панель под цвет радиатора 	<ul style="list-style-type: none"> 1 радиатор цвет из цветовой палитры <input type="text"/> 2 декоративная рама Снежно-белый RAL 9016 3 декоративная панель Снежно-белый RAL 9016 с узором под цвет радиатора <input type="text" value="dec"/> 4 вешалки хромированные 5 нижняя панель под цвет радиатора 	<ul style="list-style-type: none"> 1 2 3 5 радиатор, декоративная рама, декоративная панель, а также нижняя панель согласно палитре „trenddecor“ <input type="text" value="tre"/> 4 вешалки хромированные
	штук <input type="text"/>	штук <input type="text"/>	штук <input type="text"/>	штук <input type="text"/>
	FLINT standard	FLINT elegance	FLINT хромированный	FLINT позолоченный
Модель				
Размеры				
Варианты	<ul style="list-style-type: none"> 1 радиатор Снежно-белый RAL 9016 2 облицовка вентильного комплекта Снежно-белый RAL 9016 3 декоративные планки Серый алюминий RAL 9007 	<ul style="list-style-type: none"> 1 радиатор цвет из цветовой палитры <input type="text"/> 2 облицовка вентильного комплекта под цвет радиатора 3 декоративные планки цвет из цветовой палитры или хромированные <input type="text"/> 	<ul style="list-style-type: none"> 1 радиатор хромированный 2 облицовка вентильного комплекта хромированная 3 декоративные планки цвет из цветовой палитры, хромированные или позолоченные <input type="text"/> 	<ul style="list-style-type: none"> 1 радиатор позолоченный 2 облицовка вентильного комплекта позолоченная 3 декоративные планки цвет из цветовой палитры, хромированные или позолоченные <input type="text"/>
	штук <input type="text"/>	штук <input type="text"/>	штук <input type="text"/>	штук <input type="text"/>



	standard	elegance	decor	trenddecor	nature
ALIBORI	•	•	•		•
NERO	•	•	•		•
SEWA	•	•	•	•	
MANO	•	•		•	•
EDISTO	•	•	•	•	

описание	Снежно-белый	цветной	узор на белом фоне	соединение узоров с определенными цветами	материалы подражающие древесине и мрамору

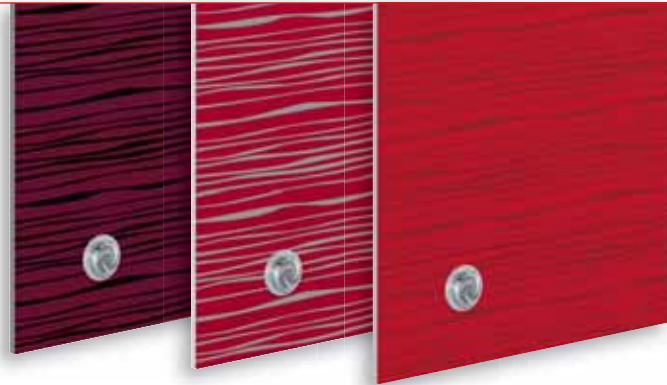

tre 001
панель: RAL 3005
Винно-красный
узор: RAL 9017
Черный
радиатор: RAL 9007
Серый алюминий



tre 002
панель: RAL 3003
Рубиновый
узор: RAL 9007
Серый алюминий
радиатор: RAL 9016
Снежно-белый



tre 003
панель: RAL 3000
Огненно-красный
радиатор: RAL 7047
Переходно-серый
узор: RAL 3003
Рубиновый



tre 010
панель: RAL 3005
Винно-красный
узор: RAL 9017
Черный
радиатор: RAL 9007
Серый алюминий



tre 011
панель: RAL 3003
Рубиновый
узор: RAL 9007
Серый алюминий
радиатор: RAL 9016
Снежно-белый



tre 012
панель: RAL 3000
Огненно-красный
радиатор: RAL 7047
Переходно-серый
узор: RAL 3003
Рубиновый



tre 019
панель: RAL 3005
Винно-красный
узор: RAL 9017
Черный
радиатор: RAL 9007
Серый алюминий



tre 020
панель: RAL 3003
Рубиновый
узор: RAL 9007
Серый алюминий
радиатор: RAL 9016
Снежно-белый



tre 021
панель: RAL 3000
Огненно-красный
радиатор: RAL 7047
Переходно-серый
узор: RAL 3003
Рубиновый



tre 028
панель: RAL 3005
Винно-красный
узор: RAL 9017
Черный
радиатор: RAL 9007
Серый алюминий



tre 029
панель: RAL 3003
Рубиновый
узор: RAL 9007
Серый алюминий
радиатор: RAL 9016
Снежно-белый



tre 030
панель: RAL 3000
Огненно-красный
радиатор: RAL 7047
Переходно-серый
узор: RAL 3003
Рубиновый



tre 004
панель: RAL 7015
Синевато-серый
узор: RAL 9017
Черный
радиатор: RAL 9007
Серый алюминий



tre 005
панель: RAL 7035
Светло-серый
узор: RAL 9016
Снежно-белый
радиатор: RAL 9007
Серый алюминий



tre 013
панель: RAL 7015
Синевато-серый
узор: RAL 9017
Черный
радиатор: RAL 9007
Серый алюминий



tre 014
панель: RAL 7035
Светло-серый
узор: RAL 9016
Снежно-белый
радиатор: RAL 9007
Серый алюминий



tre 015
панель: RAL 7016
Антрацитно-серый
узор: VNF 6903
Крокус
радиатор: RAL 9007
Серый алюминий



tre 022
панель: RAL 7015
Синевато-серый
узор: RAL 9017
Черный
радиатор: RAL 9007
Серый алюминий



tre 023
панель: RAL 7035
Светло-серый
узор: RAL 9016
Снежно-белый
радиатор: RAL 9007
Серый алюминий



tre 024
панель: RAL 7016
Антрацитно-серый
узор: VNF 6903
Крокус
радиатор: RAL 9007
Серый алюминий



tre 031
панель: RAL 7015
Синевато-серый
узор: RAL 9017
Черный
радиатор: RAL 9007
Серый алюминий



tre 032
панель: RAL 7035
Светло-серый
узор: RAL 9016
Снежно-белый
радиатор: RAL 9007
Серый алюминий



tre 033
панель: RAL 7016
Антрацитно-серый
узор: VNF 6903
Крокус
радиатор: RAL 9007
Серый алюминий



tre 007
панель: RAL 050 40 20
Какао
узор: RAL 9017
Черный
радиатор: RAL 9007
Серый алюминий



tre 008
панель: RAL 050 40 20
Какао
радиатор: RAL 9016
Снежно-белый
узор: RAL 060 60 20
Калупчино



tre 009
узор: VNF 1901
Анемон
панель: VNF 1904
Пергамон
радиатор: RAL 050 60 30
Терракота



tre 016
панель: RAL 050 40 20
Какао
узор: RAL 9017
Черный
радиатор: RAL 9007
Серый алюминий



tre 017
панель: RAL 050 40 20
Какао
радиатор: RAL 9016
Снежно-белый
узор: RAL 060 60 20
Калупчино



tre 018
узор: VNF 1901
Анемон
панель: VNF 1904
Пергамон
радиатор: RAL 050 60 30
Терракота



tre 025
панель: RAL 050 40 20
Какао
узор: RAL 9017
Черный
радиатор: RAL 9007
Серый алюминий



tre 026
панель: RAL 050 40 20
Какао
радиатор: RAL 9016
Снежно-белый
узор: RAL 060 60 20
Калупчино



tre 027
узор: VNF 1901
Анемон
панель: VNF 1904
Пергамон
радиатор: RAL 050 60 30
Терракота



tre 034
панель: RAL 050 40 20
Какао
узор: RAL 9017
Черный
радиатор: RAL 9007
Серый алюминий



tre 035
панель: RAL 050 40 20
Какао
радиатор: RAL 9016
Снежно-белый
узор: RAL 060 60 20
Калупчино



tre 036
узор: VNF 1901
Анемон
панель: VNF 1904
Пергамон
радиатор: RAL 050 60 30
Терракота

мрамор



nat 001

радиатор:
RAL 060 60 20
Капучино

мрамор
Peflato Royal

nat 002

радиатор:
RAL 9007
Серый алюминий

мрамор
Monsieurvelto

палисандр



nat 006

радиатор:
RAL 060 60 20
Капучино

палисандр
cafe

nat 007

радиатор:
RAL 9017
Черный

палисандр
rio

nat 008

радиатор:
RAL 3003
Рубиновый

палисандр
ruby

ВИШНЯ



nat 003

радиатор:
RAL 8017
Шоколадный

вишня
sacao

nat 004

радиатор:
RAL 9017
Черный

вишня
sunset

nat 005

радиатор:
RAL 7015
Синевато-серый

вишня
blackberry

Burr wood



nat 009

радиатор:
RAL 1001
Бежевый

Burr wood
antique-gold

nat 010

радиатор:
RAL 9007
Серый алюминий

Burr wood
titanium-silver

nat 011

радиатор:
RAL 7016
Антрацитно-серый

Burr wood
anthracite

nat 012

радиатор:
RAL 3005
Вино-красный

Burr wood
cherry

По желанию Клиента, все узоры от „dec 001“ до „dec 020“ в цветах из цветовой палитры; радиатор под цвет узору, декоративная панель - только цвет Снежно-белый RAL 9016.



пример:
SEWA - dec 002
VNF 7902 Манхэттен

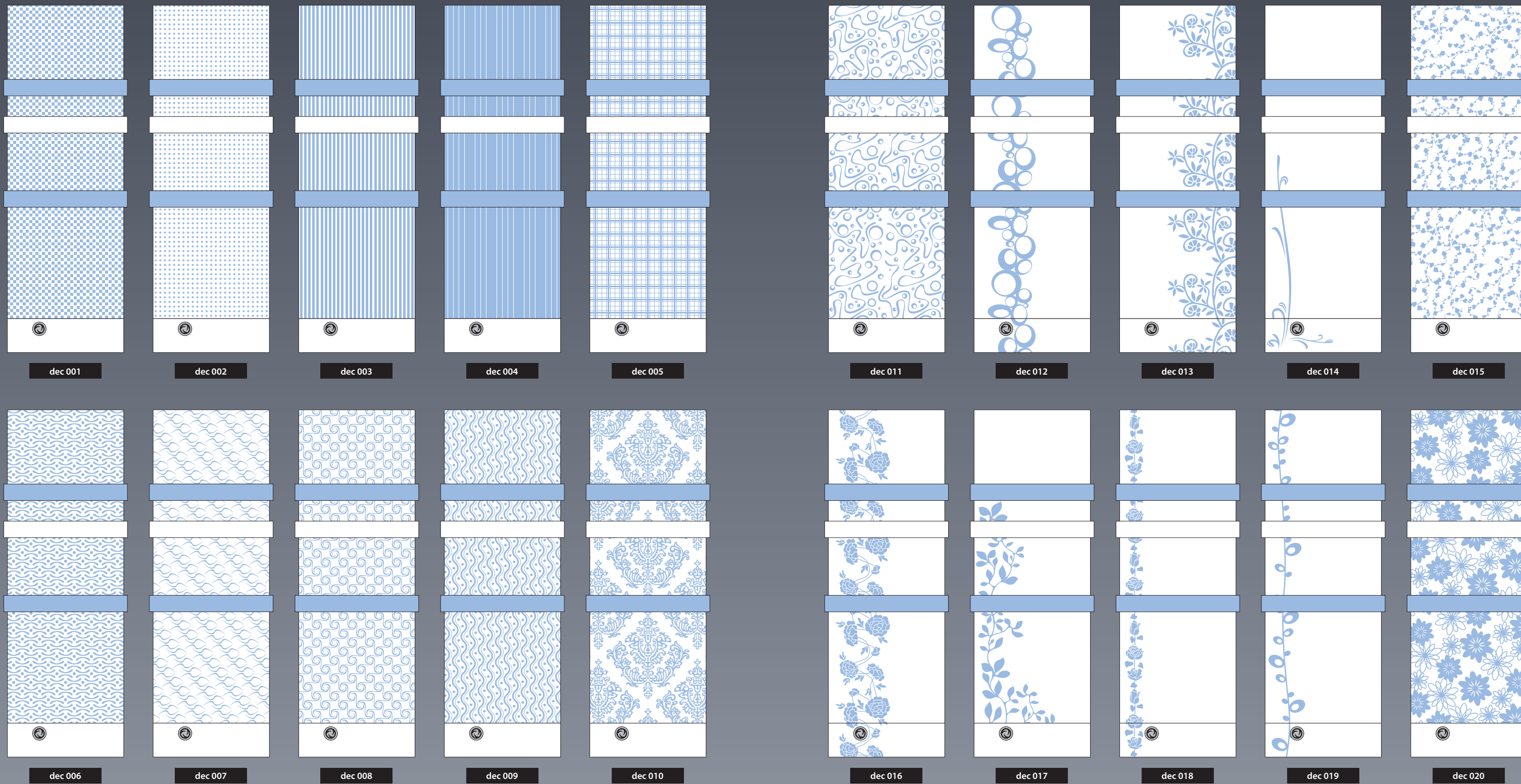

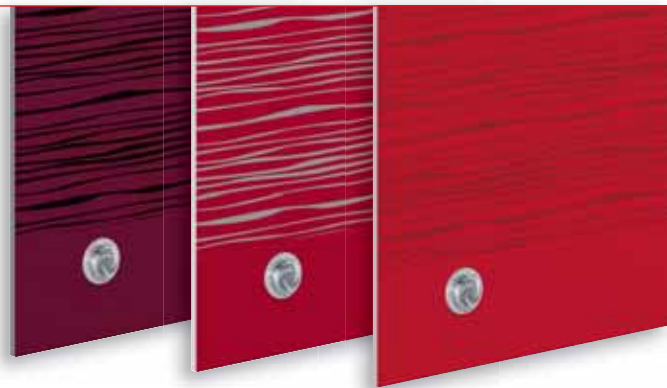

tre 001
панель: RAL 3005
Винно-красный
узор: RAL 9017
Черный
радиатор: RAL 9007
Серый алюминий

tre 002
панель: RAL 3003
Рубиновый
узор: RAL 9007
Серый алюминий
радиатор: RAL 9016
Снежно-белый

tre 003
панель: RAL 3000
Огненно-красный
радиатор: RAL 7047
Переходно-серый
узор: RAL 3003
Рубиновый



tre 010
панель: RAL 3005
Винно-красный
узор: RAL 9017
Черный
радиатор: RAL 9007
Серый алюминий

tre 011
панель: RAL 3003
Рубиновый
узор: RAL 9007
Серый алюминий
радиатор: RAL 9016
Снежно-белый

tre 012
панель: RAL 3000
Огненно-красный
радиатор: RAL 7047
Переходно-серый
узор: RAL 3003
Рубиновый



tre 019
панель: RAL 3005
Винно-красный
узор: RAL 9017
Черный
радиатор: RAL 9007
Серый алюминий

tre 020
панель: RAL 3003
Рубиновый
узор: RAL 9007
Серый алюминий
радиатор: RAL 9016
Снежно-белый

tre 021
панель: RAL 3000
Огненно-красный
радиатор: RAL 7047
Переходно-серый
узор: RAL 3003
Рубиновый



tre 028
панель: RAL 3005
Винно-красный
узор: RAL 9017
Черный
радиатор: RAL 9007
Серый алюминий

tre 029
панель: RAL 3003
Рубиновый
узор: RAL 9007
Серый алюминий
радиатор: RAL 9016
Снежно-белый

tre 030
панель: RAL 3000
Огненно-красный
радиатор: RAL 7047
Переходно-серый
узор: RAL 3003
Рубиновый



tre 004
панель: RAL 7015
Синевато-серый
узор: RAL 9017
Черный
радиатор: RAL 9007
Серый алюминий

tre 005
панель: RAL 7035
Светло-серый
узор: RAL 9016
Снежно-белый
радиатор: RAL 9007
Серый алюминий

tre 006
панель: RAL 7016
Антрацитно-серый
узор: VNF 6903
Крокус
радиатор: RAL 9007
Серый алюминий



tre 013
панель: RAL 7015
Синевато-серый
узор: RAL 9017
Черный
радиатор: RAL 9007
Серый алюминий

tre 014
панель: RAL 7035
Светло-серый
узор: RAL 9016
Снежно-белый
радиатор: RAL 9007
Серый алюминий

tre 015
панель: RAL 7016
Антрацитно-серый
узор: VNF 6903
Крокус
радиатор: RAL 9007
Серый алюминий



tre 022
панель: RAL 7015
Синевато-серый
узор: RAL 9017
Черный
радиатор: RAL 9007
Серый алюминий

tre 023
панель: RAL 7035
Светло-серый
узор: RAL 9016
Снежно-белый
радиатор: RAL 9007
Серый алюминий

tre 024
панель: RAL 7016
Антрацитно-серый
узор: VNF 6903
Крокус
радиатор: RAL 9007
Серый алюминий



tre 031
панель: RAL 7015
Синевато-серый
узор: RAL 9017
Черный
радиатор: RAL 9007
Серый алюминий

tre 032
панель: RAL 7035
Светло-серый
узор: RAL 9016
Снежно-белый
радиатор: RAL 9007
Серый алюминий

tre 033
панель: RAL 7016
Антрацитно-серый
узор: VNF 6903
Крокус
радиатор: RAL 9007
Серый алюминий



tre 007
панель: RAL 050 40 20
Какао
узор: RAL 9017
Черный
радиатор: RAL 9007
Серый алюминий

tre 008
панель: RAL 050 40 20
Какао
радиатор: RAL 9016
Снежно-белый
узор: RAL 060 60 20
Калужино

tre 009
узор: VNF 1901
Анемон
панель: VNF 1904
Пергамон
радиатор: RAL 050 60 30
Терракота



tre 016
панель: RAL 050 40 20
Какао
узор: RAL 9017
Черный
радиатор: RAL 9007
Серый алюминий

tre 017
панель: RAL 050 40 20
Какао
радиатор: RAL 9016
Снежно-белый
узор: RAL 060 60 20
Калужино

tre 018
узор: VNF 1901
Анемон
панель: VNF 1904
Пергамон
радиатор: RAL 050 60 30
Терракота



tre 025
панель: RAL 050 40 20
Какао
узор: RAL 9017
Черный
радиатор: RAL 9007
Серый алюминий

tre 026
панель: RAL 050 40 20
Какао
радиатор: RAL 9016
Снежно-белый
узор: RAL 060 60 20
Калужино

tre 027
узор: VNF 1901
Анемон
панель: VNF 1904
Пергамон
радиатор: RAL 050 60 30
Терракота



tre 034
панель: RAL 050 40 20
Какао
узор: RAL 9017
Черный
радиатор: RAL 9007
Серый алюминий

tre 035
панель: RAL 050 40 20
Какао
радиатор: RAL 9016
Снежно-белый
узор: RAL 060 60 20
Калужино

tre 036
узор: VNF 1901
Анемон
панель: VNF 1904
Пергамон
радиатор: RAL 050 60 30
Терракота

По желанию Клиента, все узоры от „dec 001“ до „dec 020“ в цветах из цветовой палитры;
радиатор под цвет узору, декоративная панель - только цвет Снежно-белый RAL 9016.

пример:
EDISTO • dec 017
RAL 9007 Серый алюминий

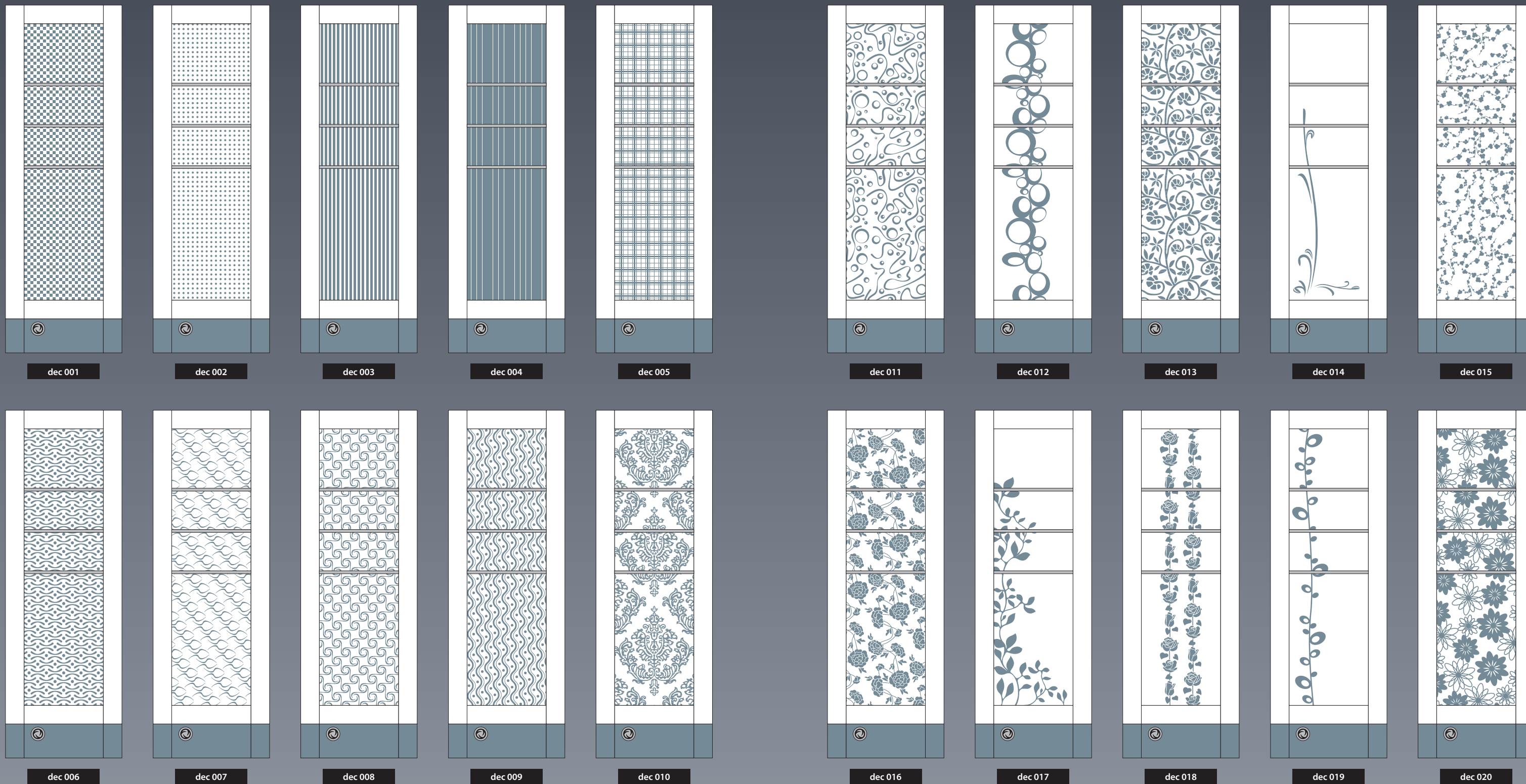

По желанию Клиента, все узоры от „dec 001“ до „dec 020“ в цветах из цветовой палитры; радиатор под цвет узору, декоративная панель - только цвет Снежно-белый RAL 9016.



пример:
NERO - dec 016
VNF 1905 Телесный

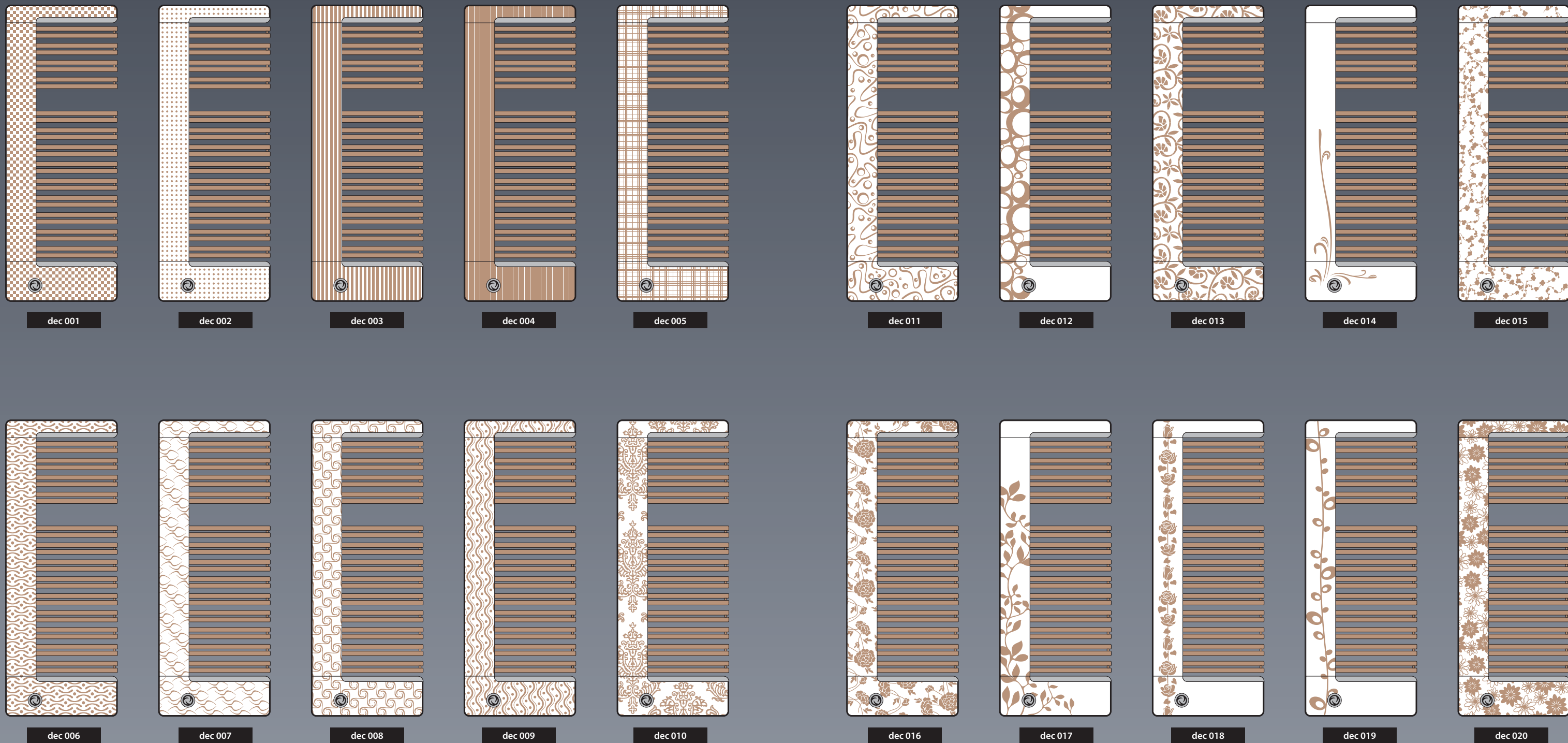

dec 001

dec 002

dec 003

dec 004

dec 005

dec 011

dec 012

dec 013

dec 014

dec 015

dec 006

dec 007

dec 008

dec 009

dec 010

dec 016

dec 017

dec 018

dec 019

dec 020

мрамор

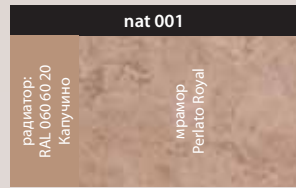

палисандр

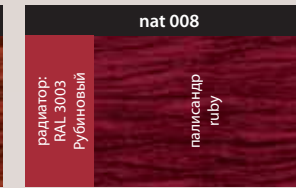
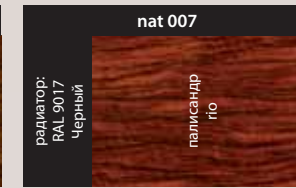

ВИШНЯ

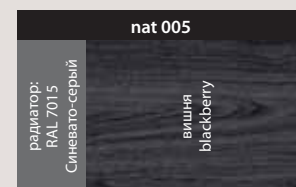
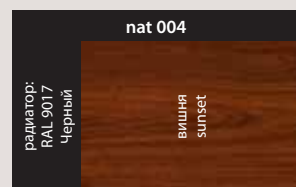
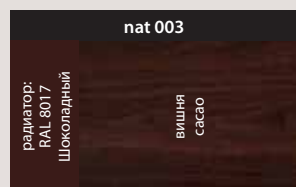

Burr wood

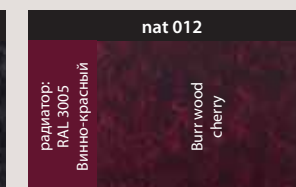
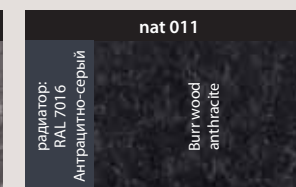
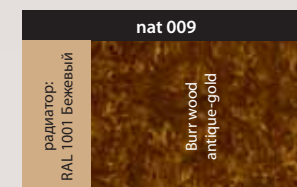

По желанию Клиента, все узоры от „dec 001“ до „dec 020“ в цветах из цветовой палитры; радиатор под цвет узору, декоративная панель - только цвет Снежно-белый RAL 9016.



пример:
ALIBORI - dec 011
RAL 7035 Светло-серый

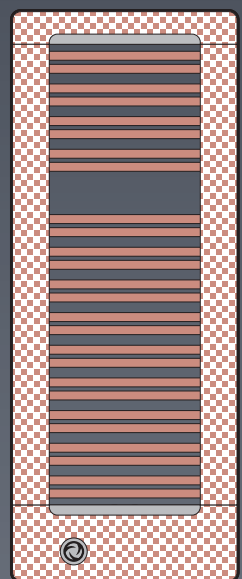

dec 001

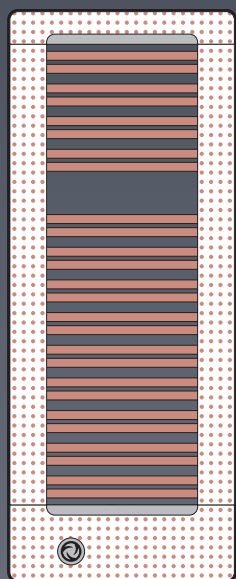

dec 002

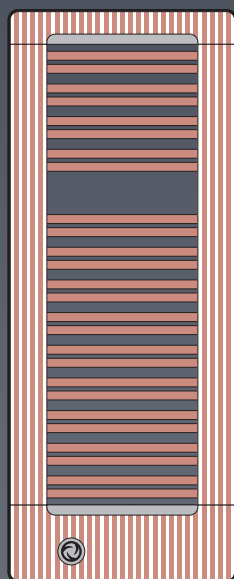

dec 003

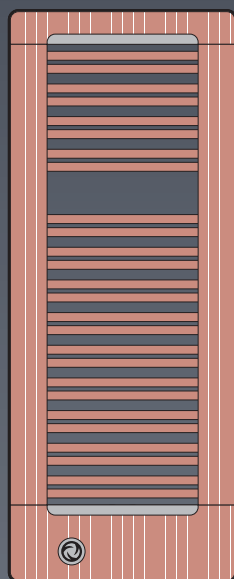

dec 004

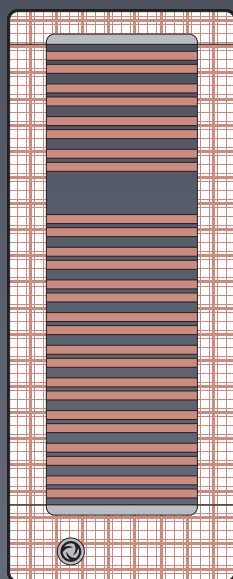

dec 005

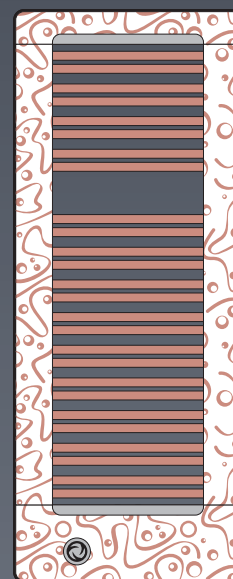

dec 011

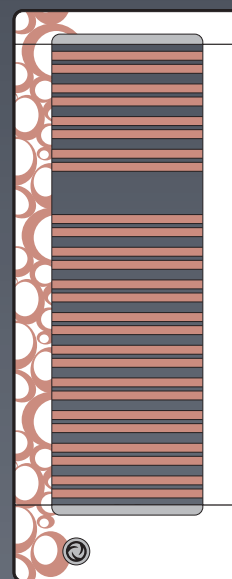

dec 012



dec 013

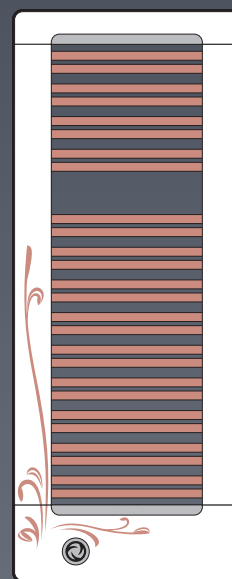

dec 014

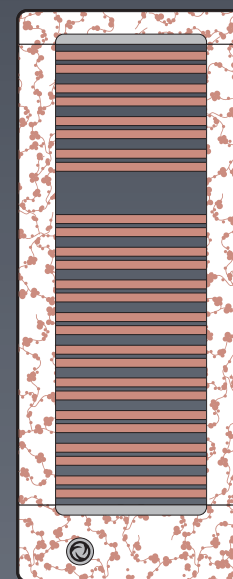

dec 015

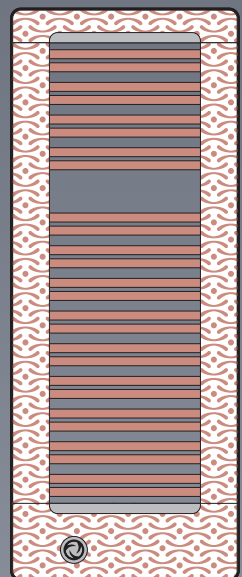

dec 006

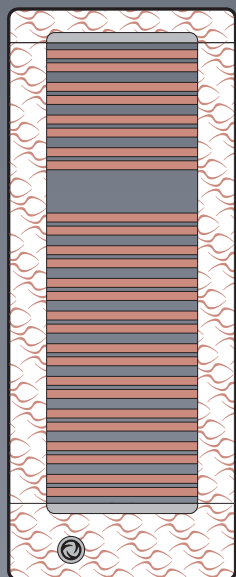

dec 007

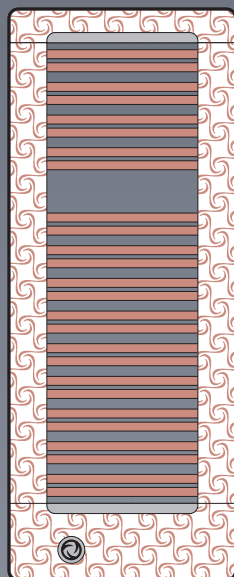

dec 008

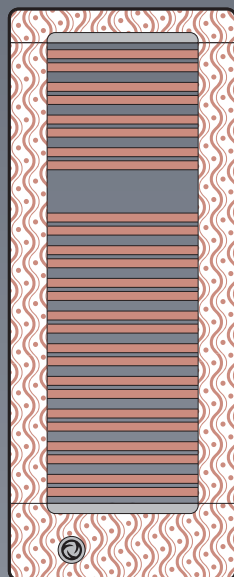

dec 009

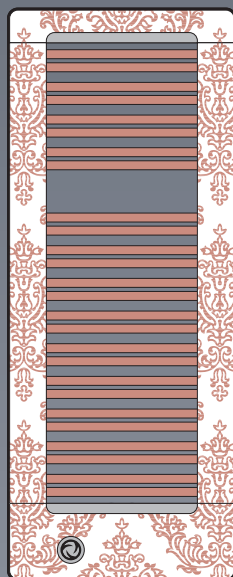

dec 010

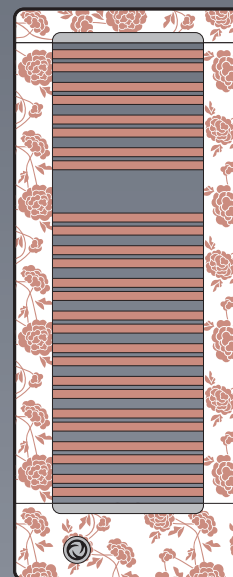

dec 016

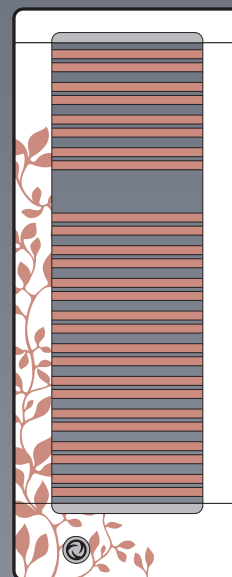

dec 017

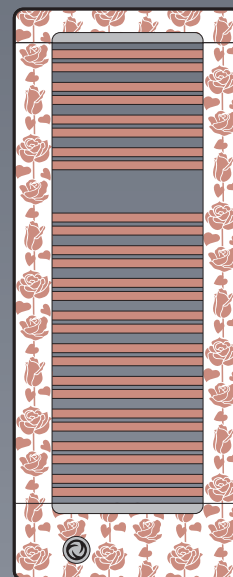

dec 018

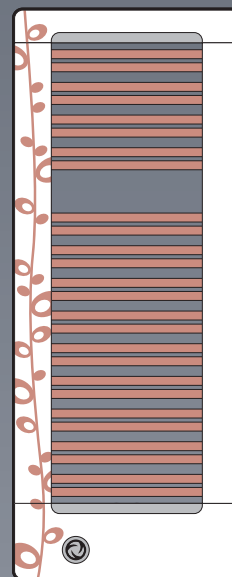

dec 019

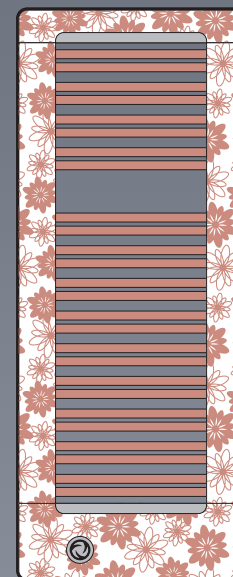

dec 020

Печатные материалы являются информационными и не могут передать реальной поверхности радиатора из-за технологии печати. Право на технические изменения сохраняется!

мрамор



nat 001
радиатор:
RAL 060 60 20
Катулинно
мрамор
Peflato Royal

nat 002
радиатор:
RAL 9007
Серый алюминий
мрамор
Morgelvetto

палисандр



nat 006
радиатор:
RAL 060 60 20
Катулинно
палисандр
cafe

nat 007
радиатор:
RAL 9017
Черный
палисандр
no

nat 008
радиатор:
RAL 3003
Рубиновый
палисандр
ruby

ВИШНЯ



nat 003
радиатор:
RAL 8017
Шоколадный
вишня
sacao

nat 004
радиатор:
RAL 9017
Черный
вишня
sunset

nat 005
радиатор:
RAL 7015
Синевато-серый
вишня
blackberry

Burr wood



nat 009
радиатор:
RAL 1001
Бежевый
Burr wood
antique-gold

nat 010
радиатор:
RAL 9007
Серый алюминий
Burr wood
titanium-silver

nat 011
радиатор:
RAL 7016
Антрацитно-серый
Burrwood
anthracite

nat 012
радиатор:
RAL 3005
Вино-красный
Burrwood
cherry

САНИТАРНЫЕ

RAL

МЕТАЛЛИК

--	--	--	--	--	--

МЕТАЛЛОПОКРЫТИЯ

--	--	--	--

* Хромирование и позолота для следующих моделей: **FULDA** и **SEINE** (шириной до 750 мм включительно), **FLINT**, **LUENA**, **SASSANDRA**, **ULLSWATER**, **WINDERMERE**, **DEE** и **BALA**.
 Покрытие матовым никелем для моделей: **LUENA**, **SASSANDRA**, **ULLSWATER**, **WINDERMERE**, **DEE** и **BALA**.
 Хромирование-позолота для моделей: **ULLSWATER**, **WINDERMERE**, **DEE** и **BALA**.



VOGEL&NOOT

Rettig Austria GmbH Vogel u. Noot Str. 4, 8661 Wartberg, Austria
T. +43 (0)3858/601-0, F. DW 1298, marketing@vogelundnoot.com, www.vogelundnoot.com
Представительство на Украине 02160, г. Киев, пр. Воссоєдинєния 19, офис 516
T. 8 067 447 4677, igor.mosijczuk@vogelundnoot.com



heatingthrough**innovation.**