

VESCO



## VESCO.

### Wäscheabwurfschacht

Die einfache Art Ordnung zu halten.

Der VESCO Wäscheabwurf erleichtert den Alltag. Lästiges Aufräumen und Wege entfallen und es bleibt mehr Zeit für die angenehmen Dinge im Leben.

Die moderne, abschließbare Tür kann wahlweise in geschliffener, edler Edelstahloberfläche oder in weiß (RAL 9010) eingesetzt werden.

modern,  
praktisch,  
pflegeleicht.

Einbaubeispiele



VESCO.



edel,  
stilvoll,  
zeitlos.

**VESCO Wäscheabwurf Paket „WP“**

**ø 261**  
Artikel Nr.: 50026100

**ø 311**  
Artikel Nr.: 50031100

Bauhöhe ca 4,60 m

Inhalt:

- 1 Enddeckel
- 1 Einwurfelement
- 1 Auswurfelement
- 4 Schachtelemente
- 3 Wandschellen

„ED“  
„WE“  
„WA“  
„1000“  
„WM“



**Einwurfelement**

**„WE“**

**ø 261**  
Artikel Nr.: 53726100

**ø 311**  
Artikel Nr.: 53731100

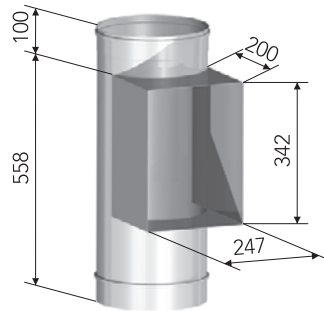

**Auswurfelement**

**„WA“**

**ø 261**  
Artikel Nr.: 59126100

**ø 311**  
Artikel Nr.: 59131100

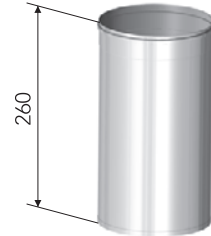

**Einwurfür Edelstahl**

**„WTE“**

Artikel Nr.: 87500040

Material: Edelstahl  
Oberfläche geschliffen,  
abschließbar.

lichte Weite Tür  
210 mm x 300 mm

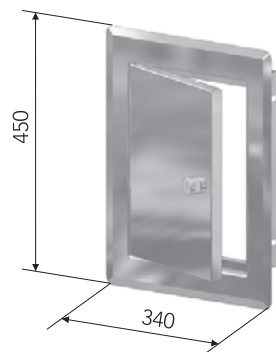

**Einwurfür weiss**

**„WTW“**

Artikel Nr.: 87500050

Material: Edelstahl  
Oberfläche weiß lackiert,  
(RAL 9010) abschließbar.

lichte Weite Tür  
210 mm x 300 mm

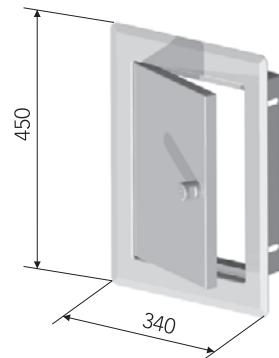

**Enddeckel**

„ED“

ø 261

Artikel Nr.: 55626100

ø 311

Artikel Nr.: 55631100



**Schachtelement**

„1000“

ø 261

Artikel Nr.: 51026000

ø 311

Artikel Nr.: 51031000

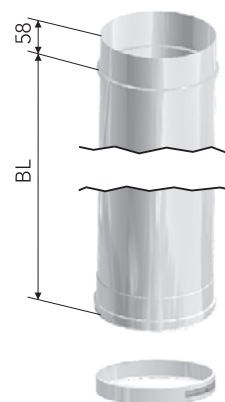

**Schachtelement**

„500“

ø 261

Artikel Nr.: 51226000

ø 311

Artikel Nr.: 51231000

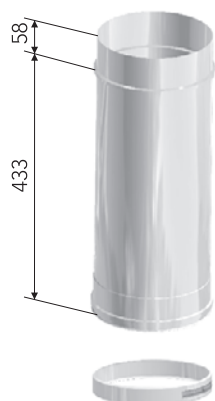

**Schachtelement**

„333“

ø 261

Artikel Nr.: 51326000

ø 311

Artikel Nr.: 51331000

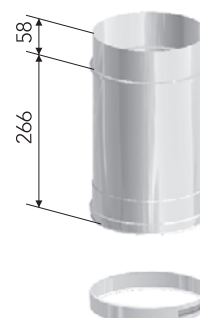

**Wandschelle**

„WM“

ø 261

Artikel Nr.: 87026000

ø 311

Artikel Nr.: 87031000



## VESCO

Haus- und Wohnungsbesitzer legen heute großen Wert auf Komfort, Zeit- und Arbeitersparnis im Haushalt und der Hauswirtschaft. Damit der Haus- und Wohnungsbesitzer einen optimalen Nutzen, verbunden mit hoher Sicherheit bei seinem Wäscheabwurfschacht erhält, sind folgende Hinweise zu beachten:

- Im Mehrfamilien- und Mehrgeschosswohnungsbau ist bereits im Planungsstadium eine Klärung der Brandschutzanforderungen an den Wäscheabwurfschacht und der F30- oder F90-Verkleidung zu klären und ggf. entsprechend zu erstellen.
- Die Höhe der Wäscheauswurföffnung sollte über dem Fußboden ca. 1,5 m betragen.
- Die Wandschellen sollten direkt unterhalb der Rohrmuffen befestigt werden, so dass das Element sich Oberkante Wandschelle abstützt! Bei der Montage der Wandschelle ergibt sich ein lichter Wandabstand von 50 mm.
- Bei erhöhten Anforderungen an die Dichtheit des Schachtes können in den Muffen Silikonringe eingelegt werden.
- Der Schacht ist mit Wandschellen, in Abständen bis maximal 4,0 m, an der Wand zu befestigen. Im Zubehörbeutel sind für die Wandschellen spezielle Unterlegringe und Unterlegscheiben aus Polyamid im Lieferumfang.
- Der Wäscheeinwurfstutzen sollte zur Reduzierung von Körperschall gegenüber dem Wanddurchbruch mit schwingungsdämpfenden Materialien versehen werden. Der rechteckige Stutzen des Einwurfelementes muss ggf. entsprechend den baulichen Gegebenheiten gekürzt werden (Stutzen 200 mm).
- Das Schloss in die Wäscheeinwurfür muss montiert werden, damit ein optimaler Unfallschutz gewährleistet ist.

### Hinweis:

**Der Betreiber ist für die Sicherheit besonders bei Kindern im Haushalt uneingeschränkt verantwortlich.**

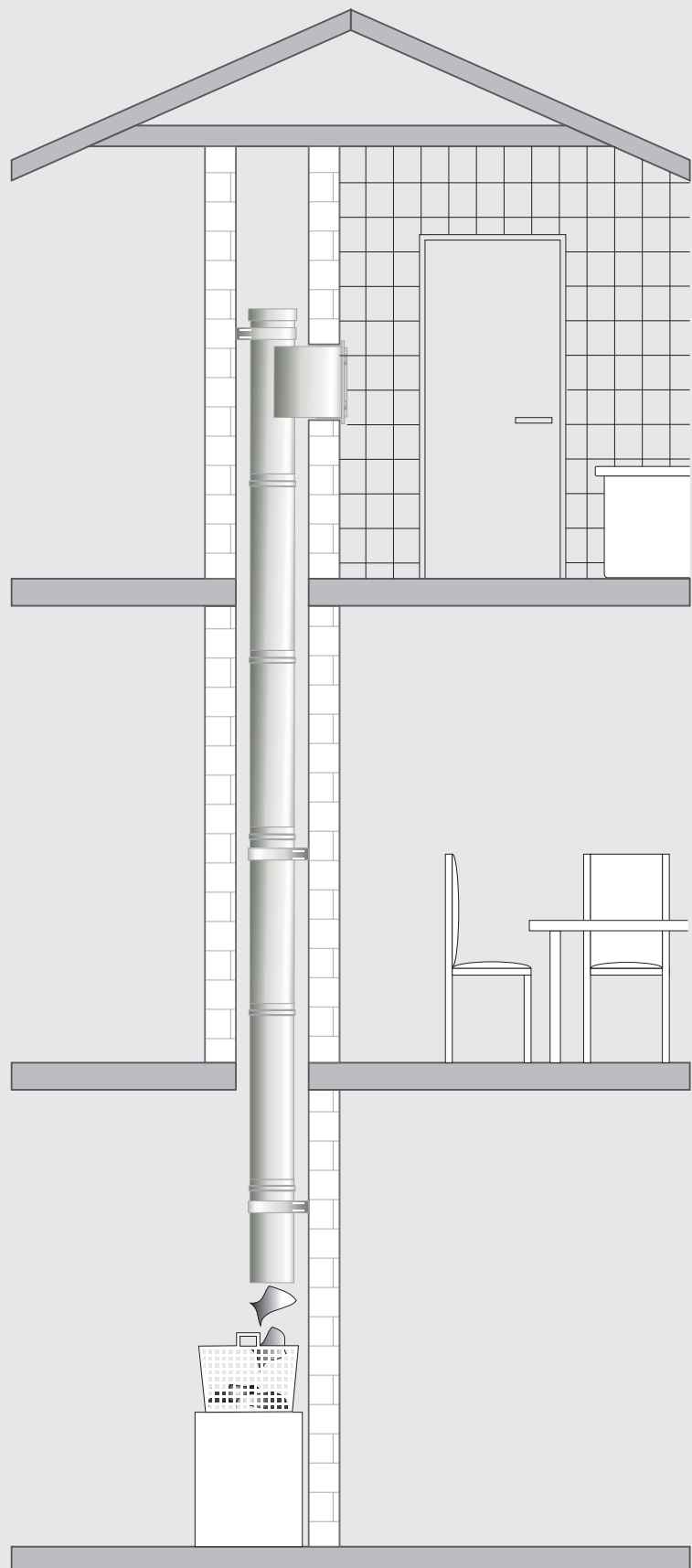

**Ausschreibungstext**

Pos.	ldfm	VESCO	EUR	Preis/
		<p>Industriell gefertigtes, einwandiges Edelstahl-Wäscheabwurfschacht Typ VESCO zum einfachen und bequemen Transport von Wäsche.</p> <p><u>Technische Daten:</u></p> <p>Materialqualität:           Edelstahl Werkstoff-Nr. 1.4301</p> <p>Wandstärke:                 min. 0,5 mm</p> <p>Schweißnähte:             unter Formiergas Stumpfnah- WIG geschweißt oder Punktschweißung</p> <p>Verbindungstechnik:     Steckmuffenverbindung mit umlaufender Auftulpung, Fase und Sicke zur Aufnahme von Dichtungen und Spannschellen</p> <p>Bestehend aus:            ___ ldfm VESCO Wäscheabwurfschacht, einschließlich aller Formteile, Halterungen, Dichtungen, Spannschellen usw.</p> <p>Edelstahl-Wäscheabwurfschacht Typ VESCO ND . . . . / . . . . einschließlich aller Rohre, Formteile, Halterungen, Spannschellen usw.</p> <p>Die Ausführung und Montage ders Wäscheabwurfschachtes muss den Brandschutz Anforderungen und Empfehlungen entsprechen.</p> <p>Hersteller:                Vogel &amp; Noot Wärmetechnik GmbH  Schornstein- und Abgassysteme  Scheeren 8  28865 Lilienthal  Telefon: +49 - 42 98 / 919- 0  Telefax: +49 - 42 98 / 919- 191</p> <p>Liefernachweis:</p>		