

T6-PLAN MITTENANSCHLUSSHEIZKÖRPER.

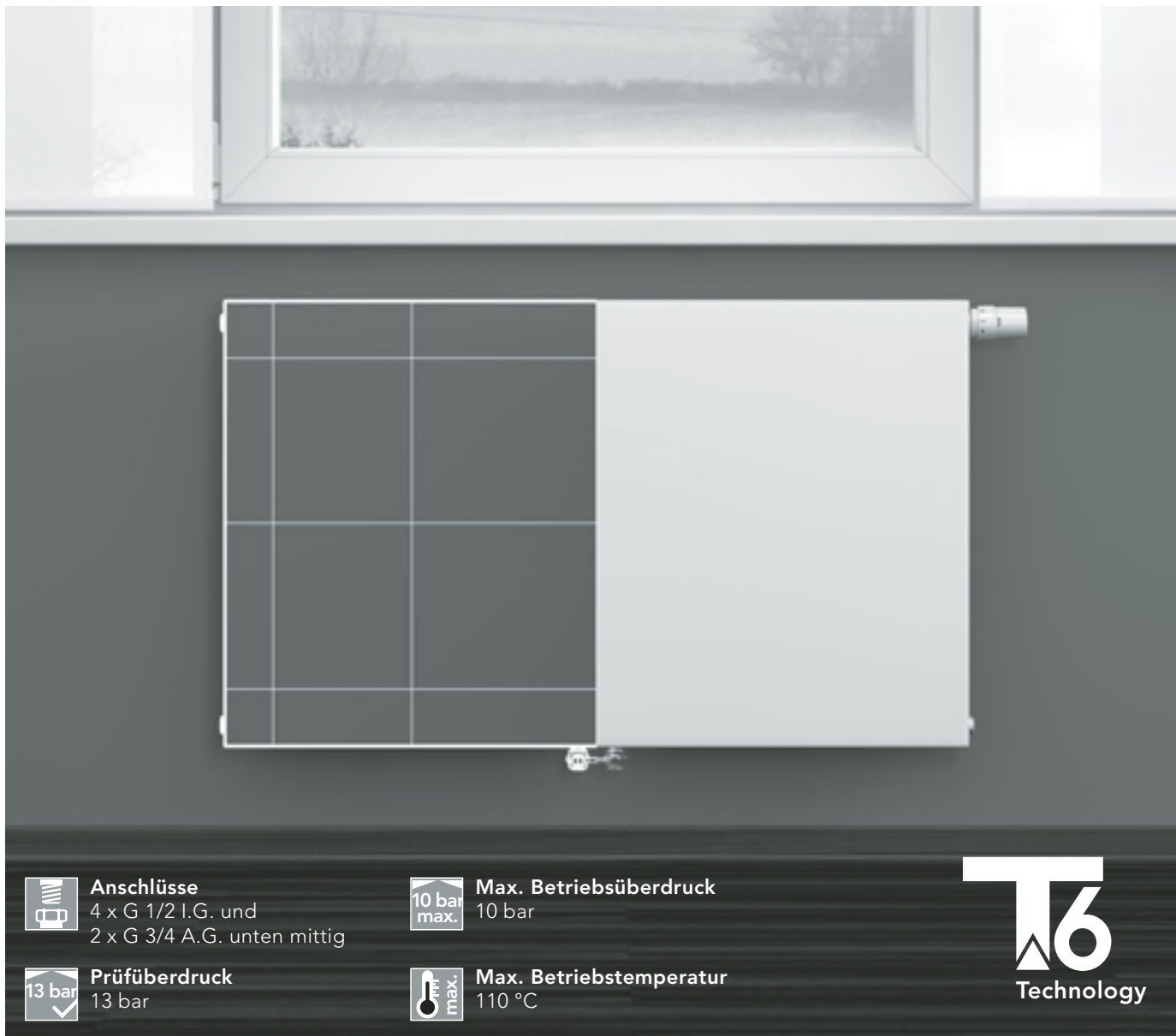

Anschlüsse
4 x G 1/2 I.G. und
2 x G 3/4 A.G. unten mittig



Max. Betriebsüberdruck
10 bar



Prüfüberdruck
13 bar



Max. Betriebstemperatur
110 °C

T6
Technology

Wärmeleistungen

Die Prüfung erfolgte nach DIN EN 442 an der Technischen Universität Stuttgart (Registrierung bei der Produkt-Zertifizierungsstelle WSP-Cert in Stuttgart) unter den Nummern:

Type 11 PM	0680
Type 21 PM-S	0682
Type 22 PM	0683
Type 33 PM	0684

bzw. nach ÖNORM EN 442 am Technologischen Gewerbemuseum, Wien.

Material

T6-PLAN MITTENANSCHLUSSHEIZKÖRPER werden aus kaltgewalztem Stahlblech nach EN 442-1 und einer ver-

zinkten Frontplatte mit 1 mm Stärke hergestellt.

Ausstattung





Jeder T6-PLAN MITTENANSCHLUSSHEIZKÖRPER ist mit einer fix eingebauten T-förmigen Ventilgarnitur, geeignet für Zweirohranlagen und Einrohranlagen unter Verwendung eines Einrohrverteilers, mit k_v -voreingestelltem, montiertem Ventiloberteil inkl. Baustellenkappe und rückseitig angeschweißten Aufhängelaschen ausgestattet. Entleerungs- und verdrehbarer Spezialentlüftungstopfen sowie Blindstopfen sind eingedichtet. Alle Heizkörpertypen sind mit einer abnehmbaren, oberen Abdeckung und zwei geschlossenen Seitenteilen ausgestattet.

Lackierung

1. Grundbeschichtung nach DIN 55900 Teil 1, bei 190°C eingebrannt.
2. Die Fertigbeschichtung, nach DIN 55900 Teil 2, in RAL 9016 (auf Wunsch in vielen RAL- und Sanitärfarben gegen Aufpreis), erfolgt elektrostatisch in einer modernen Pulverbeschichtungsanlage. Die besonders widerstandsfähige Beschichtung wird bei 210 °C Objekttemperatur eingebrannt.

Verpackung

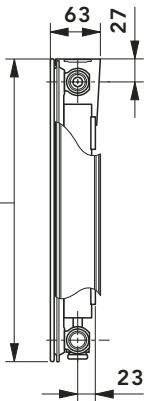
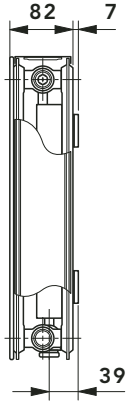
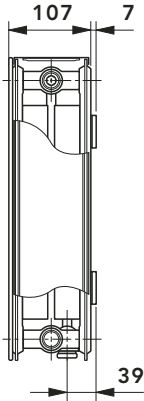
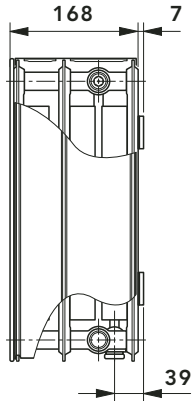
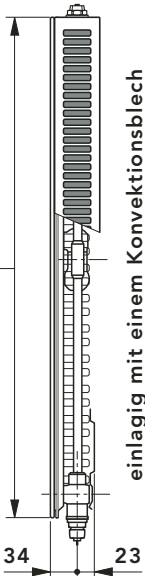
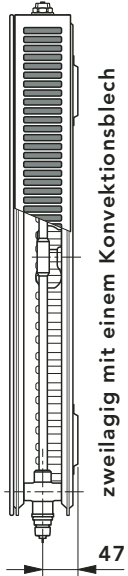
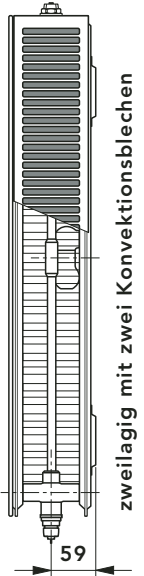
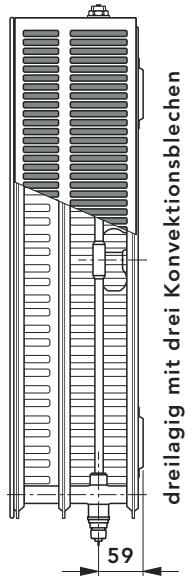
1. Kartonage
2. Kantenschutz
3. Schrumpffolie

Typenübersicht																				
Type	11 PM					21 PM-S					22 PM					33 PM				
 																				
	 <p>einlagig mit einem Konvektionsblech</p>					 <p>zweilagig mit einem Konvektionsblech</p>					 <p>zweilagig mit zwei Konvektionsblechen</p>					 <p>dreilagig mit drei Konvektionsblechen</p>				
Type	11 PM					21 PM-S					22 PM					33 PM				
Bauhöhe  [mm]	300	400	500	600	900	300	400	500	600	900	300	400	500	600	900	300	400	500	600	900
Baulänge  [mm]	bis 2400		bis 2600		bis 2000	bis 2400		bis 3000		bis 2000	bis 3000			bis 2000	bis 3000	bis 2200		bis 1800		
Stufung	alle Baulängen beginnend mit 400 mm in Stufen zu 200 mm; zusätzlich 520, 720, 920, 1120 und 1320 mm																			



Garantierklärungen als Download auf www.vogelundnoot.com/at/downloads/garantierklaerungen.asp

Beschreibung und Lieferausstattung

Der T6-PLAN MITTENANSCHLUSSHEIZKÖRPER mit eingeschweißter T-förmiger Ventilgarnitur setzt neue Maßstäbe im Bereich der Mittenanschlusstechnologie. Neben der eleganten Gesamtoptik besticht der Mittenanschlussheizkörper einerseits durch einzigartige patentierte Features, universelle Einsetzbarkeit und Montageerleichterungen für den Heizungsbauer und andererseits durch eine Vielzahl einzigartiger Vorteile.

T6-MITTENANSCHLUSS FERTIGHEIZKÖRPER -

flexible Lösung mit Laschenbefestigung

SEITENVARIABLE -

Ventileinsatz und damit Thermostatkopf von rechts auf links montierbar - kein Drehen des Heizkörpers oder Kreuzen der Anschlüsse erforderlich

TYPENVARIABLE -

einheitlicher Abstand vom Anschluss bis zur Wand bei allen mehrlagigen Heizkörpern (in Verbindung mit der Spezialwinkellasche auch bei allen einlagigen Heizkörpern)

GRÖSSENVARIABLE -

Baulänge und Bauhöhe jederzeit auch nachträglich frei wählbar

PERFEKTE VORMONTAGE -

Vorverrohrung und Systemprüfung ohne Heizkörper möglich

Somit ist der T6-PLAN MITTENANSCHLUSSHEIZKÖRPER ein echter Problemlöser. Um die vorangeführten Vorteile zu vervollständigen, bietet die Vielseitigkeit im Design und in der Farbgebung des T6-PLAN MITTENANSCHLUSSHEIZKÖRPER großzügigen Spielraum in der Gestaltungsmöglichkeit.

Der T6-PLAN MITTENANSCHLUSSHEIZKÖRPER mit eingeschweißter T-förmiger Ventilgarnitur ist sowohl für Zweirohranlagen als auch für Einrohranlagen unter Verwendung eines Einrohrverteilers geeignet. Zusätzlich zum mittigen Anschluss von unten ermöglicht die technisch ausgereifte Konzeption auch andere, von Kompaktheizkörpern bekannte Anschlussmöglichkeiten, wie einseitiger und wechselseitiger Anschluss. **Werkseitig wird der Heizkörper für Zweirohranlagen mit der k_s-Werteinstellung entsprechend der Heizkörperleistung ausgeliefert.**

Für Fernheizungsanlagen mit großer Spreizung zwischen Vorlauf und Rücklauf, ist auf Anfrage ein stufenlos, feineinstellbarer Ventileinsatz erhältlich.

Durch universelle Vorlauf-/Rücklauf-Anschlüsse in G 3/4 Außengewindeausführung können marktübliche Kupfer-, Präzisionsstahl-, Kunststoff- und Metallverbundrohre unter Verwendung des entsprechenden Zubehöres und handelsüblicher Absperrverschraubungen angeschlossen werden.

Die Thermostatköpfe „RA 2000“ bzw. „RAW“ der Fa. Danfoss, „VK“ der Fa. Heimeier, „D“ der Fa. Herz, „thera DA“ der Fa.

MNG sowie „UNI XD“ der Fa. Oventrop können direkt auf den Heizkörper montiert werden. Der Heizkörper wird mit montierter Bauschutzkappe angeliefert.

Die Betriebsparameter sind mit 10 bar Betriebsüberdruck und 110 °C Betriebstemperatur festgelegt. Für Einrohranlagen ist eine max. Ringleistung von ca. 10 kW bei $\Delta T = T_1 - T_2 = 20 \text{ K}$ (bei $T_1 = 90 \text{ °C}$) zu berücksichtigen.

Somit ist der T6-PLAN MITTENANSCHLUSSHEIZKÖRPER wegweisend für die neue Heizkörper Mittenanschlussgeneration. Er beweist, dass neben seiner Vielseitigkeit vor allem die optimale Funktion der gesamten Heizkörper-Ventileinheit, die hohen Heizleistungen und die Motivation zur Montage von Thermostatköpfen, Energieeinsparungen beim Betrieb der Heizungsanlage zur Selbstverständlichkeit werden lassen.

Die G 3/4 A.G. Anschlüsse unserer Ventilheizkörper entsprechen in Ausführung und Tolerierung den Angaben der DIN V 3838. Bei Verwendung von konisch dichtenden Hahnblöcken (Einrohr- und Zweirohrbetrieb), bei denen keine Ausgleichsmöglichkeiten für Achsabstandstoleranzen gegeben sind, müssen wir jegliche Art von Schäden, die damit in Zusammenhang stehen, ablehnen.

Wir empfehlen daher, nur flachdichtende Hahnblöcke bzw. Hahnblöcke, bei denen Ausgleichsmöglichkeiten für Abstandstoleranzen gegeben sind, zu verwenden.



Zweirohrbetrieb - Einstellhinweise und Richtwerte

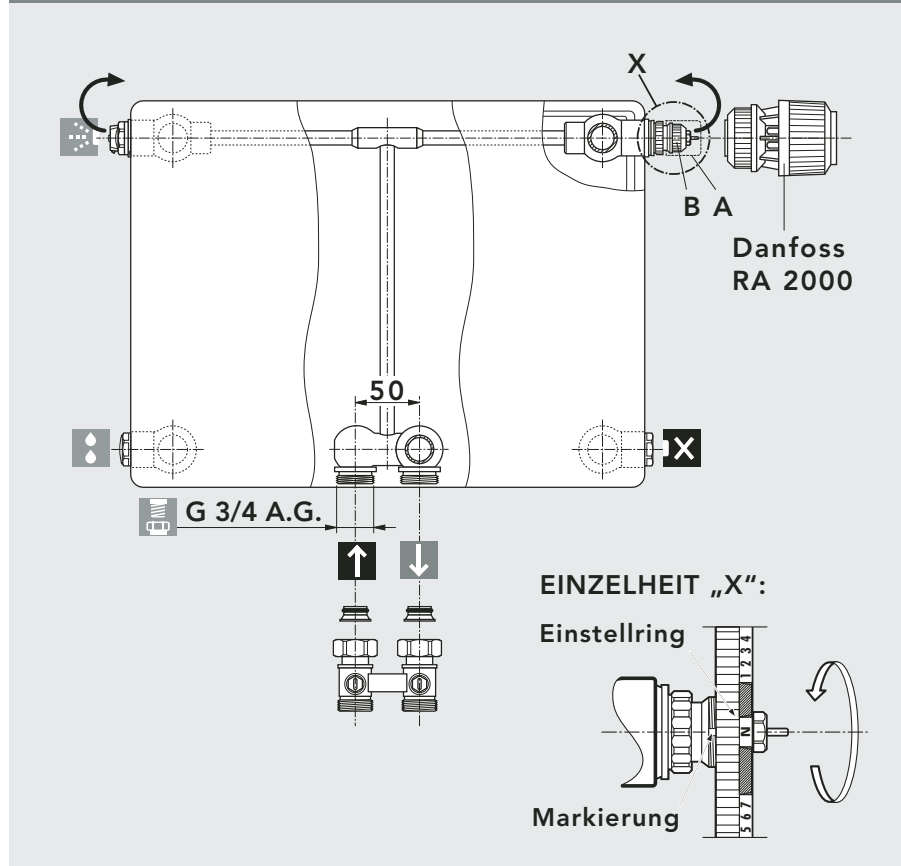

Einstellhinweise:

VOGEL&NOOT Ventilheizkörper sind werkseitig für Zweirohrsysteme ausgerüstet. Jeder Heizkörper ist, abhängig von seiner Heizleistung, mit einem voreingestellten Ventileinsatz ausgerüstet. Zusätzlich ist die k_v -Voreinstellung auf der Stirnseite farblich gekennzeichnet.

Hinweis:

Falls individuelle Anpassungen notwendig sind, können die voreingestellten k_v -Werte bedarfsgerecht verändert werden.

Der Austausch des Einbauventiles von der rechten auf die linke Seite ist jederzeit problemlos möglich.

Der Heizkörper wird mit montierter Baustellenkappe angeliefert. Nach der Demontage der Baustellenkappe (Pos. A) können die Thermostatköpfe „RA 2000“ bzw. „RAW“ der Fa. Danfoss, „VK“ der Fa. Heimeier, „D“ der Fa. Herz, „thera DA“ der Fa. MNG sowie „UNI XD“ der Fa. Oventrop direkt auf das Einbauventil (Pos. B) montiert werden.



Diagramm 1
Druckverlust [mbar] - Zweirohrbetrieb bei 2K Proportionalabweichung

k _v -Wert Tabelle					
Voreinstellung	1,1	3,9	5,2	6,5	N
k _v -Wert bis	0,13	0,30	0,42	0,56	0,72
Farbe des Einstellrings	weiß	schwarz	grün	blau	rot

Selbstverständlich ist eine Korrektur der Ventilvoreinstellung auch unter Anlagendruck möglich.

Einrohrbetrieb - Einstellhinweise und Richtwerte

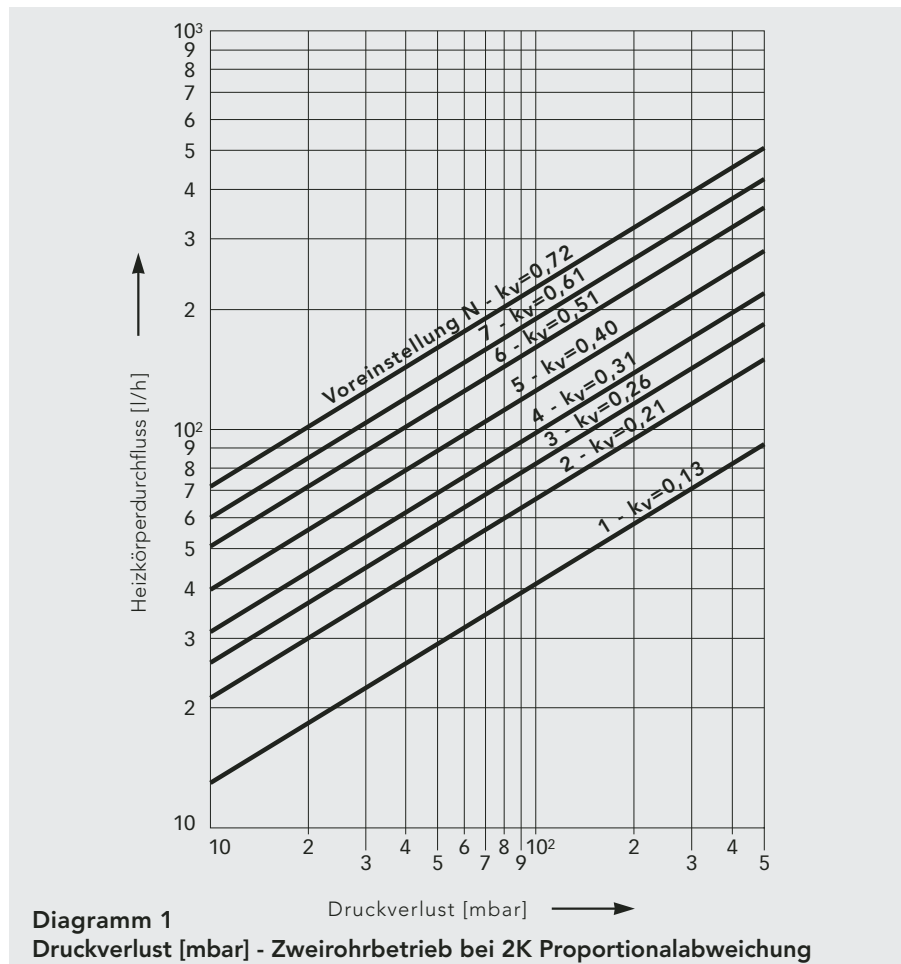
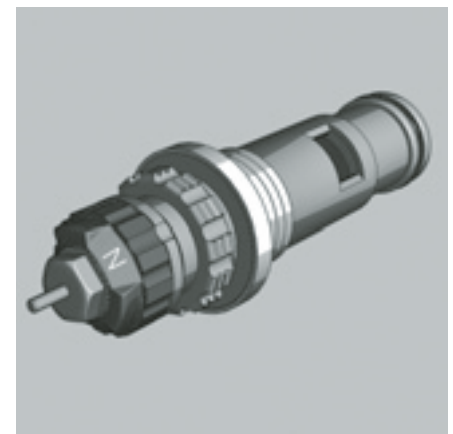
Einrohrbetrieb - Einstellhinweise und Richtwerte

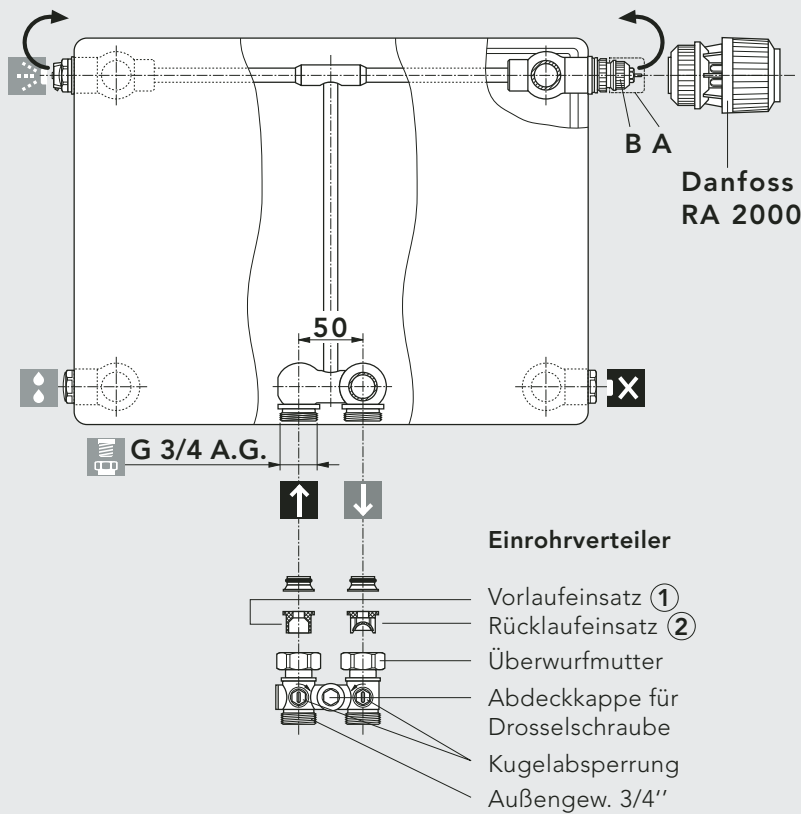

Im Einrohrbetrieb ist das Einbauventil auf N zu justieren.

Der Heizkörper wird mit montierter Baustellenkappe angeliefert. Nach der Demontage der Baustellenkappe (Pos. A) können die Thermostatköpfe „RA 2000“ bzw. „RAW“ der Fa. Danfoss, „VK“ der Fa. Heimeier, „D“ der Fa. Herz, „thera DA“ der Fa. MNG sowie „UNI XD“ der Fa. Oventrop direkt auf das Einbauventil (Pos. B) montiert werden.

Achtung:

Bei der Montage des Einrohrverteilers ist zu beachten, dass der Rücklaufeinsatz ② im Rücklauf und der Vorlaufeinsatz ① im Vorlauf eingebaut sind.

Der Austausch des Einbauventiles von der rechten auf die linke Seite ist jederzeit problemlos möglich.



Diagramm 2
Druckverlust [mbar] - Einrohrbetrieb bei 2K Proportionalabweichung

Einstellwerte:

- Heizkörperanteil 30 %: 3,75 Umdrehungen*
- Heizkörperanteil 35 %: 3,25 Umdrehungen*
- Heizkörperanteil 40 %: 2,50 Umdrehungen*
- Heizkörperanteil 45 %: 2,25 Umdrehungen*
- Heizkörperanteil 50 %: 2,00 Umdrehungen*

*... Beipassspindel am Einrohrverteiler vorher nach **rechts bis zum Anschlag drehen**.

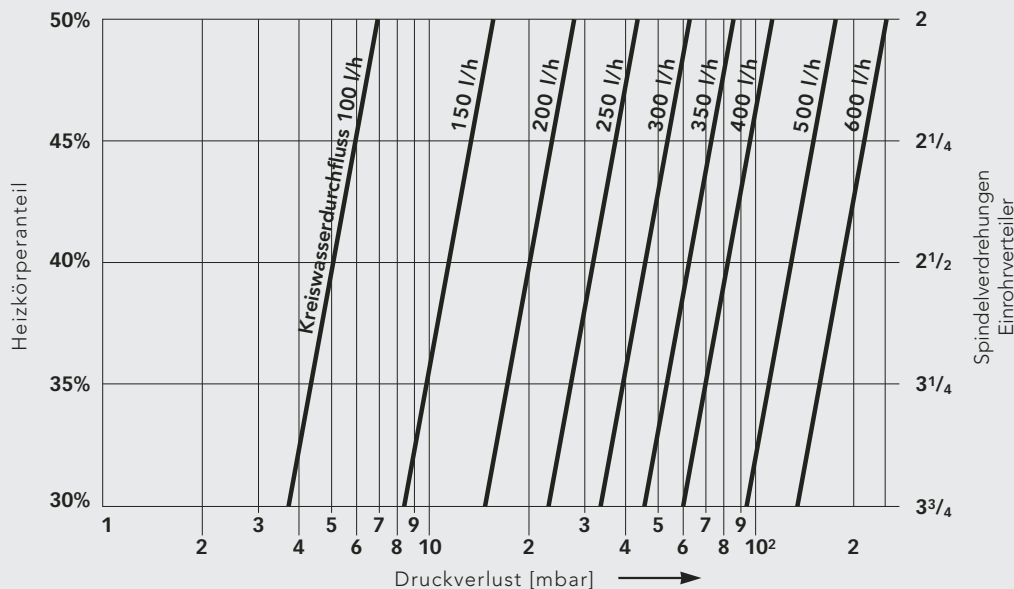
Selbstverständlich ist eine Korrektur der Ventilvoreinstellung auch unter Anlagendruck möglich.

Berücksichtigen Sie bitte die für Einrohranlagen maximale Ringleistung von ca. 10 kW bei $\Delta T = T_1 - T_2 = 20 \text{ K}$ (bei $T_1 = 90 \text{ °C}$).

32 T6-PLAN MITTENANSCHLUSSHEIZKÖRPER

Leistungen - Temperaturpaarung 90/70/20° C

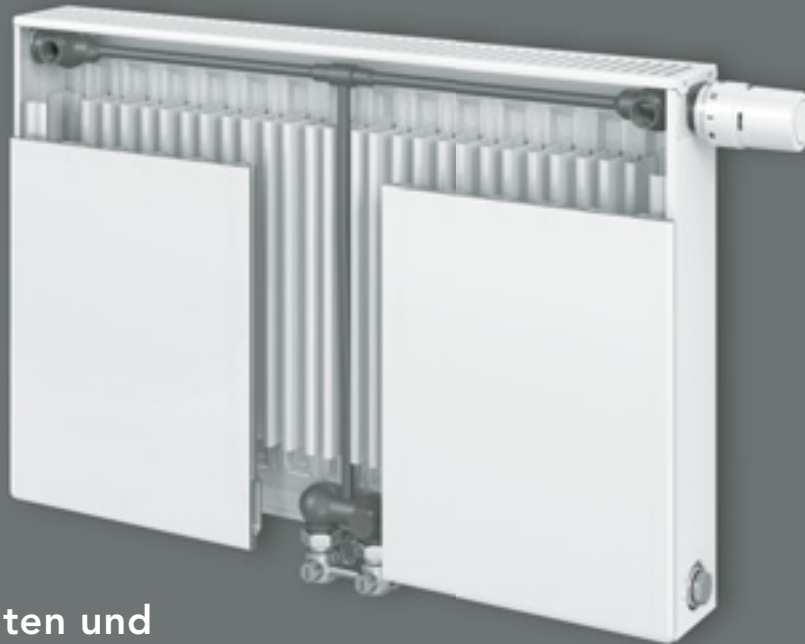

360° - Ansichten und Leistungsumrechner auf www.vogelundnoot.com

90/70/20° C		Seitenteile und obere Abdeckung der T6-PLAN MITTENANSCHLUSSHEIZKÖRPER sind in den Leistungsangaben berücksichtigt																			
		Leistungsangaben in Watt nach DIN EN 442 bzw. ÖNORM EN 442 Vorlauftemperatur 90 - Rücklauftemperatur 70 - Raumtemperatur 20 °C																			
↕ Bauhöhe [mm]	↔ Type	300				400				500				600				900			
		11 PM	21PM-S	22 PM	33 PM	11 PM	21PM-S	22 PM	33 PM	11 PM	21PM-S	22 PM	33 PM	11 PM	21PM-S	22 PM	33 PM	11 PM	21PM-S	22 PM	33 PM
↔ Baulänge [mm]	Leistung																				
400	Watt	270	399	544	796	336	503	681	994	398	595	774	1091	428	660	852	1233	611	901	1150	1612
520	Watt	352	518	707	1035	437	654	885	1293	518	773	1006	1419	556	858	1108	1603	794	1172	1495	2096
600	Watt	406	598	815	1194	504	755	1021	1492	598	892	1160	1637	642	990	1278	1850	916	1352	1725	2418
720	Watt	487	718	978	1433	605	906	1225	1790	717	1071	1392	1964	770	1188	1534	2220	1099	1622	2070	2902
800	Watt	541	798	1087	1592	672	1006	1362	1989	797	1190	1547	2182	856	1320	1704	2466	1222	1802	2300	3224
920	Watt	622	917	1250	1831	773	1157	1566	2287	916	1368	1779	2510	984	1518	1960	2836	1405	2073	2645	3708
1000	Watt	676	997	1359	1990	840	1258	1702	2486	996	1487	1934	2728	1070	1650	2130	3083	1527	2253	2875	4030
1120	Watt	757	1117	1522	2229	941	1409	1906	2784	1116	1665	2166	3055	1198	1848	2386	3453	1710	2523	3220	4514
1200	Watt	811	1196	1631	2388	1008	1510	2042	2983	1195	1784	2321	3274	1284	1980	2556	3700	1832	2704	3450	4836
1320	Watt	892	1316	1794	2627	1109	1661	2247	3282	1315	1963	2553	3601	1412	2178	2812	4070	2016	2974	3795	5320
1400	Watt	946	1396	1903	2786	1176	1761	2383	3480	1394	2082	2708	3819	1498	2310	2982	4316	2138	3154	4025	5642
1600	Watt	1082	1595	2174	3184	1344	2013	2723	3978	1594	2379	3094	4365	1712	2640	3408	4933	2443	3605	4600	6448
1800	Watt	1217	1795	2446	3582	1512	2264	3064	4475	1793	2677	3481	4910	1926	2970	3834	5549	2749	4055	5175	7254
2000	Watt	1352	1994	2718	3980	1680	2516	3404	4972	1992	2974	3868	5456	2140	3300	4260	6166	3054	4506	5750	
2200	Watt	1487	2193	2990	4378	1848	2768	3744	5469	2191	3271	4255	6002	2354	3630	4686	6783				
2400	Watt	1622	2393	3262	4776	2016	3019	4085		2390	3569	4642		2568	3960	5112					
2600	Watt			3533	5174			4425		2590	3866	5028		2782	4290	5538					
2800	Watt			3805	5572			4766			4164	5415			4620	5964					
3000	Watt			4077	5970			5106			4461	5802			4950	6390					
Heizkörperexponent n		1,311	1,328	1,308	1,314	1,321	1,327	1,328	1,342	1,313	1,299	1,322	1,327	1,303	1,302	1,337	1,333	1,328	1,326	1,349	1,336
Typenprogramm		T6-PLAN MITTENANSCHLUSSHEIZKÖRPER																			

Die Bestellmöglichkeit der Heizkörperarten und Abmessungen orientiert sich an dem in der Preisliste festgelegten Produktionsprogramm.

T6-PLAN MITTENANSCHLUSSHEIZKÖRPER

Leistungen - Temperaturpaarungen 75/65/20° C und 70/55/20° C

75/65/20° C		Seitenteile und obere Abdeckung der T6-PLAN MITTENANSCHLUSSHEIZKÖRPER sind in den Leistungsangaben berücksichtigt																			
		Leistungsangaben in Watt nach DIN EN 442 bzw. ÖNORM EN 442 Vorlauftemperatur 75 - Rücklauftemperatur 65 - Raumtemperatur 20 °C																			
↑↓ Bauhöhe [mm]	↔ Baulänge [mm]	300				400				500				600				900			
		Type	11 PM	21PM-S	22 PM	33 PM	11 PM	21PM-S	22 PM	33 PM	11 PM	21PM-S	22 PM	33 PM	11 PM	21PM-S	22 PM	33 PM	11 PM	21PM-S	22 PM
		Leistung																			
400	Watt	213	313	428	626	264	395	534	778	314	469	608	857	338	520	668	967	480	708	899	1264
520	Watt	277	407	557	814	343	514	695	1012	408	610	790	1114	439	677	868	1257	623	920	1169	1643
600	Watt	319	470	643	940	396	593	802	1168	470	704	912	1285	506	781	1001	1451	719	1061	1349	1895
720	Watt	383	564	771	1128	475	711	962	1401	564	845	1094	1542	608	937	1202	1741	863	1274	1619	2274
800	Watt	426	626	857	1253	528	790	1069	1557	627	938	1216	1714	675	1041	1335	1934	959	1415	1798	2527
920	Watt	489	720	985	1441	607	909	1229	1790	721	1079	1398	1971	776	1197	1535	2225	1103	1627	2068	2906
1000	Watt	532	783	1071	1566	660	988	1336	1946	784	1173	1520	2142	844	1301	1669	2418	1199	1769	2248	3159
1120	Watt	596	877	1200	1754	739	1107	1496	2180	878	1314	1702	2399	945	1457	1869	2708	1343	1981	2518	3538
1200	Watt	638	940	1285	1879	792	1186	1603	2335	941	1408	1824	2570	1013	1561	2003	2902	1439	2123	2698	3791
1320	Watt	702	1034	1414	2067	871	1304	1764	2569	1035	1548	2006	2827	1114	1717	2203	3192	1583	2335	2967	4170
1400	Watt	745	1096	1499	2192	924	1383	1870	2724	1098	1642	2128	2999	1182	1821	2337	3385	1679	2477	3147	4423
1600	Watt	851	1253	1714	2506	1056	1581	2138	3114	1254	1877	2432	3427	1350	2082	2670	3869	1918	2830	3597	5054
1800	Watt	958	1409	1928	2819	1188	1778	2405	3503	1411	2111	2736	3856	1519	2342	3004	4352	2158	3184	4046	5686
2000	Watt	1064	1566	2142	3132	1320	1976	2672	3892	1568	2346	3040	4284	1688	2602	3338	4836	2398	3538	4496	
2200	Watt	1170	1723	2356	3445	1452	2174	2939	4281	1725	2581	3344	4712	1857	2862	3672	5320				
2400	Watt	1277	1879	2570	3758	1584	2371	3206		1882	2815	3648		2026	3122	4006					
2600	Watt			2785	4072			3474		2038	3050	3952		2194	3383	4339					
2800	Watt			2999	4385			3741			3284	4256			3643	4673					
3000	Watt			3213	4698			4008			3519	4560			3903	5007					
Heizkörperexponent n		1,311	1,328	1,308	1,314	1,321	1,327	1,328	1,342	1,313	1,299	1,322	1,327	1,303	1,302	1,337	1,333	1,328	1,326	1,349	1,336
Typenprogramm		T6-PLAN MITTENANSCHLUSSHEIZKÖRPER																			

Die Bestellmöglichkeit der Heizkörpertypen und Abmessungen orientiert sich an dem in der Preisliste festgelegten Produktionsprogramm.

70/55/20° C		Seitenteile und obere Abdeckung der T6-PLAN MITTENANSCHLUSSHEIZKÖRPER sind in den Leistungsangaben berücksichtigt																			
		Leistungsangaben in Watt nach DIN EN 442 bzw. ÖNORM EN 442 Vorlauftemperatur 70 - Rücklauftemperatur 55 - Raumtemperatur 20 °C																			
↑↓ Bauhöhe [mm]	↔ Baulänge [mm]	300				400				500				600				900			
		Type	11 PM	21PM-S	22 PM	33 PM	11 PM	21PM-S	22 PM	33 PM	11 PM	21PM-S	22 PM	33 PM	11 PM	21PM-S	22 PM	33 PM	11 PM	21PM-S	22 PM
		Leistung																			
400	Watt	172	252	346	506	213	318	431	626	253	380	490	690	273	421	537	779	386	570	722	1017
520	Watt	224	328	450	658	277	414	560	814	329	494	638	898	355	548	698	1012	502	742	939	1322
600	Watt	258	379	520	759	319	478	646	939	380	570	736	1036	410	632	806	1168	580	856	1084	1525
720	Watt	310	454	624	911	383	573	775	1127	456	684	883	1243	492	758	967	1402	696	1027	1300	1830
800	Watt	344	505	693	1012	426	637	862	1252	506	760	981	1381	546	842	1074	1558	773	1141	1445	2034
920	Watt	396	581	797	1164	489	732	991	1440	582	874	1128	1588	628	969	1236	1791	889	1312	1662	2339
1000	Watt	430	631	866	1265	532	796	1077	1565	633	950	1226	1726	683	1053	1343	1947	966	1426	1806	2542
1120	Watt	482	707	970	1417	596	892	1206	1753	709	1064	1373	1933	765	1179	1504	2181	1082	1597	2023	2847
1200	Watt	516	757	1039	1518	638	955	1292	1878	760	1140	1471	2071	820	1264	1612	2336	1159	1711	2167	3050
1320	Watt	568	833	1143	1670	702	1051	1422	2066	836	1254	1618	2278	902	1390	1773	2570	1275	1882	2384	3355
1400	Watt	602	883	1212	1771	745	1114	1508	2191	886	1330	1716	2416	956	1474	1880	2726	1352	1996	2528	3559
1600	Watt	688	1010	1386	2024	851	1274	1723	2504	1013	1520	1962	2762	1093	1685	2149	3115	1546	2282	2890	4067
1800	Watt	774	1136	1559	2277	958	1433	1939	2817	1139	1710	2207	3107	1229	1895	2417	3505	1739	2567	3251	4576
2000	Watt	860	1262	1732	2530	1064	1592	2154	3130	1266	1900	2452	3452	1366	2106	2686	3894	1932	2852	3612	
2200	Watt	946	1388	1905	2783	1170	1751	2369	3443	1393	2090	2697	3797	1503	2317	2955	4283				
2400	Watt	1032	1514	2078	3036	1277	1910	2585		1519	2280	2942		1639	2527	3223					
2600	Watt			2252	3289			2800		1646	2470	3188		1776	2738	3492					
2800	Watt			2425	3542			3016			2660	3433			2948	3760					
3000	Watt			2598	3795			3231			2850	3678			3159	4029					
Heizkörperexponent n		1,311	1,328	1,308	1,314	1,321	1,327	1,328	1,342	1,313	1,299	1,322	1,327	1,303	1,302	1,337	1,333	1,328	1,326	1,349	1,336
Typenprogramm		T6-PLAN MITTENANSCHLUSSHEIZKÖRPER																			

Die Bestellmöglichkeit der Heizkörpertypen und Abmessungen orientiert sich an dem in der Preisliste festgelegten Produktionsprogramm.

55/45/20° C		Seitenteile und obere Abdeckung der T6-PLAN MITTENANSCHLUSSHEIZKÖRPER sind in den Leistungsangaben berücksichtigt																			
		Leistungsangaben in Watt nach DIN EN 442 bzw. ÖNORM EN 442 Vorlauftemperatur 55 - Rücklauftemperatur 45 - Raumtemperatur 20 °C																			
↑↓ Bauhöhe [mm]	↔ Baulänge [mm]	300				400				500				600				900			
		Type	11 PM	21PM-S	22 PM	33 PM	11 PM	21PM-S	22 PM	33 PM	11 PM	21PM-S	22 PM	33 PM	11 PM	21PM-S	22 PM	33 PM	11 PM	21PM-S	22 PM
		Leistung																			
400	Watt	109	159	220	320	134	201	271	392	160	242	310	435	174	268	337	490	244	359	452	638
520	Watt	141	206	285	417	175	261	353	510	209	314	402	565	226	348	438	636	317	467	587	830
600	Watt	163	238	329	481	202	301	407	588	241	362	464	652	260	401	506	734	365	539	677	958
720	Watt	196	286	395	577	242	361	488	706	289	435	557	783	312	482	607	881	438	647	813	1149
800	Watt	218	318	439	641	269	402	542	784	321	483	619	870	347	535	674	979	487	718	903	1277
920	Watt	250	365	505	737	309	462	624	902	369	556	712	1000	399	615	776	1126	560	826	1039	1468
1000	Watt	272	397	549	801	336	502	678	980	401	604	774	1087	434	669	843	1224	609	898	1129	1596
1120	Watt	305	445	615	897	376	562	759	1098	449	676	867	1217	486	749	944	1371	682	1006	1264	1788
1200	Watt	326	476	659	961	403	602	814	1176	481	725	929	1304	521	803	1012	1469	731	1078	1355	1915
1320	Watt	359	524	725	1057	444	663	895	1294	529	797	1022	1435	573	883	1113	1616	804	1185	1490	2107
1400	Watt	381	556	769	1121	470	703	949	1372	561	846	1084	1522	608	937	1180	1714	853	1257	1581	2234
1600	Watt	435	635	878	1282	538	803	1085	1568	642	966	1238	1739	694	1070	1349	1958	974	1437	1806	2554
1800	Watt	490	715	988	1442	605	904	1220	1764	722	1087	1393	1957	781	1204	1517	2203	1096	1616	2032	2873
2000	Watt	544	794	1098	1602	672	1004	1356	1960	802	1208	1548	2174	868	1338	1686	2448	1218	1796	2258	
2200	Watt	598	873	1208	1762	739	1104	1492	2156	882	1329	1703	2391	955	1472	1855	2693				
2400	Watt	653	953	1318	1922	806	1205	1627		962	1450	1858		1042	1606	2023					
2600	Watt			1427	2083			1763		1043	1570	2012		1128	1739	2192					
2800	Watt			1537	2243			1898			1691	2167			1873	2360					
3000	Watt			1647	2403			2034			1812	2322			2007	2529					
Heizkörperexponent n		1,311	1,328	1,308	1,314	1,321	1,327	1,328	1,342	1,313	1,299	1,322	1,327	1,303	1,302	1,337	1,333	1,328	1,326	1,349	1,336
Typenprogramm		T6-PLAN MITTENANSCHLUSSHEIZKÖRPER																			

Die Bestellmöglichkeit der Heizkörpertypen und Abmessungen orientiert sich an dem in der Preisliste festgelegten Produktionsprogramm.

45/40/20° C		Seitenteile und obere Abdeckung der T6-PLAN MITTENANSCHLUSSHEIZKÖRPER sind in den Leistungsangaben berücksichtigt																			
		Leistungsangaben in Watt nach DIN EN 442 bzw. ÖNORM EN 442 Vorlauftemperatur 45 - Rücklauftemperatur 40 - Raumtemperatur 20 °C																			
↑↓ Bauhöhe [mm]	↔ Baulänge [mm]	300				400				500				600				900			
		Type	11 PM	21PM-S	22 PM	33 PM	11 PM	21PM-S	22 PM	33 PM	11 PM	21PM-S	22 PM	33 PM	11 PM	21PM-S	22 PM	33 PM	11 PM	21PM-S	22 PM
		Leistung																			
400	Watt	75	108	151	220	92	137	185	266	110	166	212	297	119	184	230	334	166	246	306	435
520	Watt	97	141	196	285	120	178	241	346	143	216	275	386	155	239	298	434	216	319	398	565
600	Watt	112	163	226	329	138	206	278	400	165	250	317	445	179	276	344	500	249	368	460	652
720	Watt	135	195	271	395	166	247	333	480	198	300	381	534	215	331	413	600	299	442	552	783
800	Watt	150	217	302	439	184	274	370	533	220	333	423	594	238	368	459	667	332	491	613	870
920	Watt	172	249	347	505	212	316	426	613	253	383	487	683	274	423	528	767	382	565	705	1000
1000	Watt	187	271	377	549	230	343	463	666	275	416	529	742	298	460	574	834	415	614	766	1087
1120	Watt	209	304	422	615	258	384	519	746	308	466	592	831	334	515	643	934	465	688	858	1217
1200	Watt	224	325	452	659	276	412	556	799	330	499	635	890	358	552	689	1001	498	737	919	1304
1320	Watt	247	358	498	725	304	453	611	879	363	549	698	979	393	607	758	1101	548	810	1011	1435
1400	Watt	262	379	528	769	322	480	648	932	385	582	741	1039	417	644	804	1168	581	860	1072	1522
1600	Watt	299	434	603	878	368	549	741	1066	440	666	846	1187	477	736	918	1334	664	982	1226	1739
1800	Watt	337	488	679	988	414	617	833	1199	495	749	952	1336	536	828	1033	1501	747	1105	1379	1957
2000	Watt	374	542	754	1098	460	686	926	1332	550	832	1058	1484	596	920	1148	1668	830	1228	1532	
2200	Watt	411	596	829	1208	506	755	1019	1465	605	915	1164	1632	656	1012	1263	1835				
2400	Watt	449	650	905	1318	552	823	1111		660	998	1270		715	1104	1378					
2600	Watt			980	1427			1204		715	1082	1375		775	1196	1492					
2800	Watt			1056	1537			1296			1165	1481			1288	1607					
3000	Watt			1131	1647			1389			1248	1587			1380	1722					
Heizkörperexponent n		1,311	1,328	1,308	1,314	1,321	1,327	1,328	1,342	1,313	1,299	1,322	1,327	1,303	1,302	1,337	1,333	1,328	1,326	1,349	1,336
Typenprogramm		T6-PLAN MITTENANSCHLUSSHEIZKÖRPER																			

Die Bestellmöglichkeit der Heizkörpertypen und Abmessungen orientiert sich an dem in der Preisliste festgelegten Produktionsprogramm.

T6-PLAN		Gewichte in kg für T6-PLAN MITTENANSCHLUSSHEIZKÖRPER																				
↑↓ Bauhöhe [mm]	←→ Baulänge [mm]	Type	300				400				500				600				900			
			11 PM	21PM-S	22 PM	33 PM	11 PM	21PM-S	22 PM	33 PM	11 PM	21PM-S	22 PM	33 PM	11 PM	21PM-S	22 PM	33 PM	11 PM	21PM-S	22 PM	33 PM
		Gewicht																				
400	kg		6,81	8,89	10,08	14,07	8,59	11,29	13,01	18,25	9,79	13,22	14,98	20,98	10,93	15,07	16,87	23,59	15,38	21,83	24,47	34,36
520	kg		8,28	11,01	12,56	17,62	10,58	14,14	16,40	23,10	12,10	16,61	18,92	26,60	13,56	18,99	21,33	29,94	19,31	27,72	31,20	43,93
600	kg		9,27	12,43	14,22	19,98	11,90	16,04	18,67	26,34	13,64	18,88	21,54	30,34	15,31	21,61	24,31	34,17	21,93	31,64	35,68	50,30
720	kg		10,75	14,55	16,71	23,53	13,88	18,89	22,06	31,20	15,95	22,28	25,49	35,96	17,93	25,53	28,77	40,52	25,86	37,53	42,40	59,87
800	kg		11,73	15,97	18,36	25,89	15,21	20,79	24,32	34,43	17,49	24,54	28,11	39,71	19,69	28,14	31,75	44,75	28,48	41,46	46,88	66,24
920	kg		13,20	18,16	20,93	29,57	17,19	23,70	27,80	39,42	19,80	28,00	32,14	45,46	22,31	32,12	36,30	51,23	32,40	47,41	53,69	75,94
1000	kg		14,19	19,57	22,59	31,94	18,51	25,60	30,06	42,66	21,34	30,27	34,77	49,21	24,06	34,74	39,28	55,47	35,03	51,34	58,17	82,32
1120	kg		15,66	21,69	25,07	35,49	20,50	28,45	33,46	47,52	23,66	33,66	38,71	54,83	26,69	38,66	43,74	61,81	38,95	57,23	64,90	91,89
1200	kg		16,65	23,11	26,73	37,85	21,82	30,35	35,72	50,75	25,20	35,93	41,33	58,57	28,44	41,27	46,72	66,04	41,57	61,16	69,38	98,27
1320	kg		18,37	25,23	29,21	41,40	24,11	33,20	39,11	55,61	27,81	39,32	45,27	64,19	31,37	45,19	51,18	72,39	45,81	67,04	76,10	107,83
1400	kg		19,36	26,71	30,95	43,90	25,43	35,17	41,46	58,98	29,35	41,65	47,99	68,07	33,12	47,87	54,24	76,76	48,43	71,04	80,67	114,34
1600	kg		21,82	30,25	35,09	49,81	28,74	39,92	47,12	67,08	33,20	47,32	54,56	77,44	37,50	54,40	61,68	87,34	54,97	80,85	91,87	130,29
1800	kg		24,28	33,96	39,42	55,96	32,05	44,84	52,97	75,41	37,06	53,15	61,32	87,04	41,88	61,10	69,31	98,15	61,52	90,84	103,27	146,47
2000	kg		26,74	37,50	43,56	61,87	35,35	49,59	58,62	83,50	40,91	58,81	67,88	96,41	46,26	67,64	76,75	108,73	68,07	100,65	114,47	
2200	kg		29,20	41,04	47,70	67,78	38,66	54,34	64,28	91,59	44,76	64,47	74,45	105,77	50,64	74,17	84,19	119,31				
2400	kg		32,16	44,58	51,84	73,69	42,58	59,09	69,93		49,22	70,13	81,02		55,62	80,70	91,63					
2600	kg				55,98	79,60			75,59		53,08	75,79	87,59		60,00	87,24	99,07					
2800	kg				60,12	85,51			81,25			81,45	94,16			93,77	106,51					
3000	kg				64,26	91,42			86,90			87,11	100,72			100,30	113,95					
Typenprogramm		T6-PLAN MITTENANSCHLUSSHEIZKÖRPER																				

Die Bestellmöglichkeit der Heizkörpertypen und Abmessungen orientiert sich an dem in der Preisliste festgelegten Produktionsprogramm.

Anschlussarten - Zweirohrsystem: Verwendung eines T6-PLAN Heizkörpers als Kompaktheizkörper

A: Anschluss einseitig

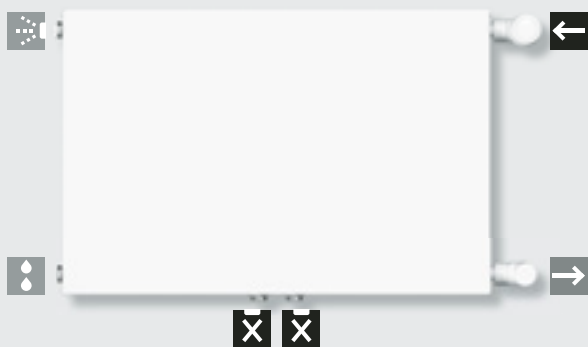

B: Anschluss wechselseitig

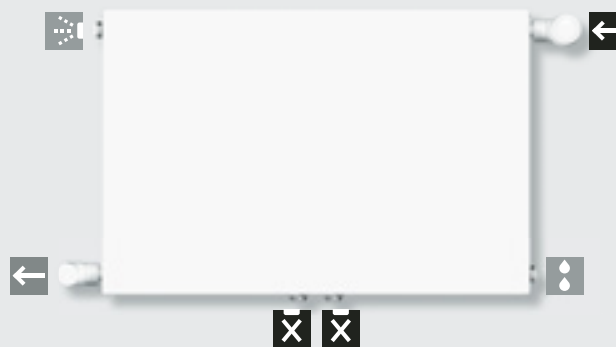

C: Anschluss reitend

Achtung: Minderleistung

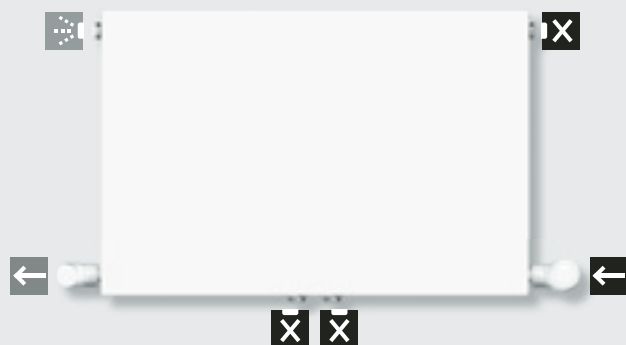

Achtung:

Bei Einsatz des T6-PLAN MITTENANSCHLUSSHEIZKÖRPER als **Kompaktheizkörper** sind die 3/4" Verschlusskappen aus Kunststoff durch vernickelte Messingkappen (Zubehör) zu ersetzen. Bezug unter der Artikelnummer: Z0PL000C0002000. Zusätzlich muss das Kunststoffteil des Spezialentlüftungstopfens entfernt werden.