



iVECTOR.

- EN** INSTALLATION, OPERATING, MAINTENANCE & AFTER SALES MANUAL
- DE** ANLEITUNG ZU EINBAU, BEDIENUNG, WARTUNG UND KUNDENDIENST
- FR** MANUEL D'INSTALLATION, D'UTILISATION ET DE MAINTENANCE
- NL** INSTALLATIE-, BEDIENINGS-, ONDERHOUDS- EN NAZORGHANDLEIDING
- PL** INSTRUKCJA MONTAŻU, UŻYTKOWANIA, KONSERWACJI ORAZ SERWISU POSPRZEDAŻOWEGO

Product Serial Number/Produktseriennummer/Numéro de série du produit/
Seriennummer product/Numer seryjny produktu:

--	--	--	--	--	--	--	--	--	--

Please leave this manual with the end user/Diese Anleitung ist für den Verbleib
beim Endbenutzer bestimmt/Ce manuel doit être à disposition de l'utilisateur
final/Geef deze handleiding aan de eindgebruiker/Niniejszą instrukcję należy
przekazać użytkownikowi końcowemu.

Part Number/Teilenummer/Référence du produit/Artikelnummer/Numer części: P25M1387

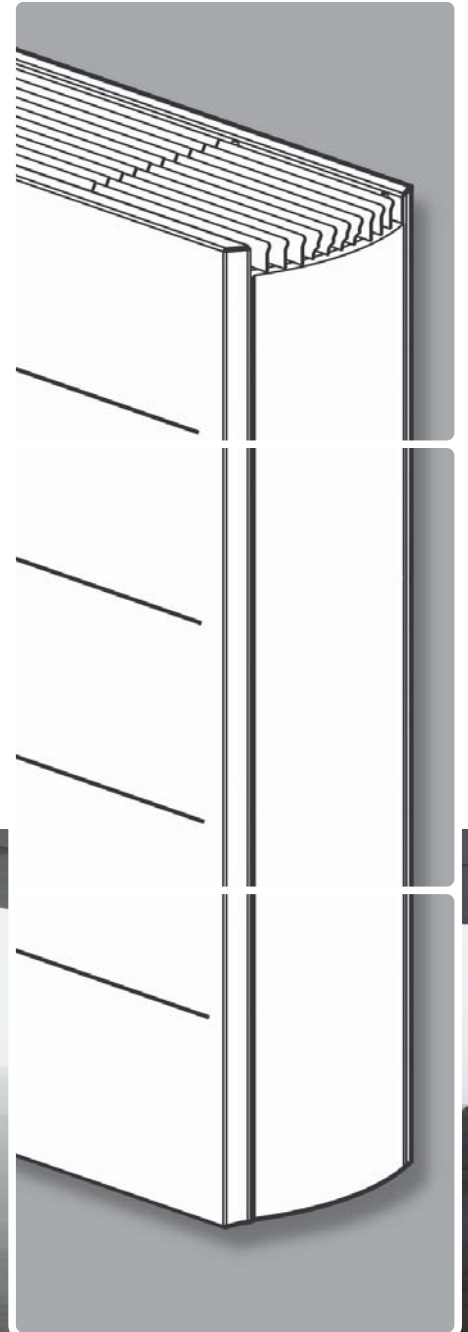

heatingthrough**innovation.**



Contents

1.0 Safety Information	02	5.0 Controls (Control Unit Only)	04
2.0 Installation	03	6.0 Troubleshooting	08
3.0 Water Connection	03	7.0 Appendices	32
4.0 Electrical Connection	03		

1.0 Safety Information

iVECTOR MUST NOT be installed in a bathroom.

WARNING: All iVECTOR models must be earthed.

DO NOT cover or obstruct the air inlet or outlet grille.

This appliance can be used by children aged from 8 years and above and persons with reduced physical or mental capabilities or lack of experience and knowledge if they have been given supervision or instruction concerning the use of the appliance in a safe way and understand the hazards involved.

Children shall not play with the appliance. Cleaning and user maintenance shall not be made by children unless they are older than 8 years and supervised.

Keep the appliance and its cord out of reach of children aged less than 8 years.

Children of less than 3 years should be kept away from the unit unless continuously supervised.

Children aged from 3 years and less than 8 years shall only switch on/off the appliance provided that it has been placed or installed in its normal operating position and they have been given supervision or instruction concerning use of the appliance in a safe way and understand the hazards involved.

Children aged from 3 years and less than 8 years shall not plug in, clean the appliance or perform user maintenance.

This fan convector must be installed by qualified engineers.

This fan convector must not be installed immediately below a socket outlet.

Do not install this fan convector in areas where excessive dust exists.

2.0 Installation

For the correct installation of this unit it is essential that fixing is carried out in such a way that it is suitable for intended use and predictable misuse. A number of elements need to be taken into consideration including the fixing method used to secure it to the wall, the type and condition of the wall itself, and any additional potential forces or weights that may happen to be applied to the unit, prior to finalising installation.

Before proceeding with the installation, remove the carton lid, unpack the content and check against the items shown in FIG 1. Also check contents for concealed shipping damage.

1. Chassis
2. Outer casing
3. Warranty card
4. Instruction manual
5. Fixing kit
6. Filter
7. Grille*

*Type FN/FC only

Check the location where the product is to be installed, the wall surface must be flat and clearances shown in FIG 2 must be available. If iVECTOR is fitted to a stud wall, there may be an adverse effect on the sound levels especially with the higher fan speeds. If the iVECTOR is to be used for cooling applications then the disposal of the condensate must be considered.

Follow stages a-f from FIG 5 to show how to fit product to the wall.

Note: Do not fit outer casing until water (Section 3) and electrical connections (Section 4) have been completed.

Type BN - Bottom inlet/no controls
 Type BC - Bottom inlet/intergrated controls
 Type FN - Front inlet/no controls
 Type FC - Front inlet/intergrated controls

3.0 Water Connection

Note: Before making the pipe-work connections refer to the iVECTOR specifiers guide for advice on system design.

- Pipes should be sized based on flow rates.
- Connect using field supplied $\frac{3}{4}$ inch fitting.
- Care should be taken when connecting the flow and return pipes to the iVECTOR, see FIG 3 for information also a range of routing options can be found in FIG 4.
- Isolation valves are not supplied with this unit however it is advised they are fitted in case of future service requirements.
- If the iVECTOR is to be used for cooling applications with chilled water then the pipe-work supplying the chilled water should be insulated. Condensate will form at the coil and fall into the condensate collector, see FIG 6. Provision must be made for condensate disposal in accordance with any local regulations.
- Fill and vent the system, open all valves fully and vent from the heat exchanger, see FIG 7 then check for leaks.

4.0 Electrical Connection

WARNING: All iVECTOR models must be earthed.

- **The electrical installation must comply with local or national wiring regulations and should be carried out by a qualified electrician.**
- This unit is supplied with factory fitted test leads. Remove these and discard.
- A fused electrical spur with a maximum 3A fuse and a switch having 3mm separation on all poles must be provided in an easily accessible position adjacent to the unit.
- Electrical cable entry to the unit should be made through the underside of the unit, into the control box on the right hand side using the cable gland provided. The supply cord must be 0.75mm² only.
- Connect the live and neutral and earth to the wiring block terminal connections.
- Follow stages a-c shown in FIG 8 to access the control panel. Product wiring diagrams are shown in FIG 10.
- Units with controls (type C) can be used to control units with no controls (type N) by taking the 0-10V output from the type C to the type N in accordance with wiring diagrams 10a and 10b. Interconnecting wires should be 22AWG, 60°C in rating.
- An external room thermostat can be used to control No Control (type N) units. The thermostat must have a 0-10V output.
- It is possible to control up to 5 no controls units (type N) from a unit with controls (type C) or up to 6 no control units (type N) from an external controller (supplied by others). See wiring diagram 10a 'B' for the output signal from the controls unit and 10b 'C' for the input signal from the controls unit to the no controls unit, this is also the same input signal for the external controller as shown in 10c 'C'.

5.0 Controls

Display

1. Heating indicator
2. Cooling indicator
3. Temperature symbol – when this is displayed the current room temperature is displayed
4. Fan speed symbol (fan blades will rotate when active)
5. Comfort setting
6. Power (on/off)
7. Clock setting
8. Room temperature
9. Time
10. Day of the week
11. Auto setting (to follow set programme) - Full mode only
12. Night set-back setting - Full mode only
13. Holiday setting - Full mode only
14. Program menu - Full mode only
15. Program schedule - Full mode only

Keys:

- OK Validation key (OK)
- + Plus key (up)
- Minus key (down)
- ◀ Navigation left
- ▶ Navigation right

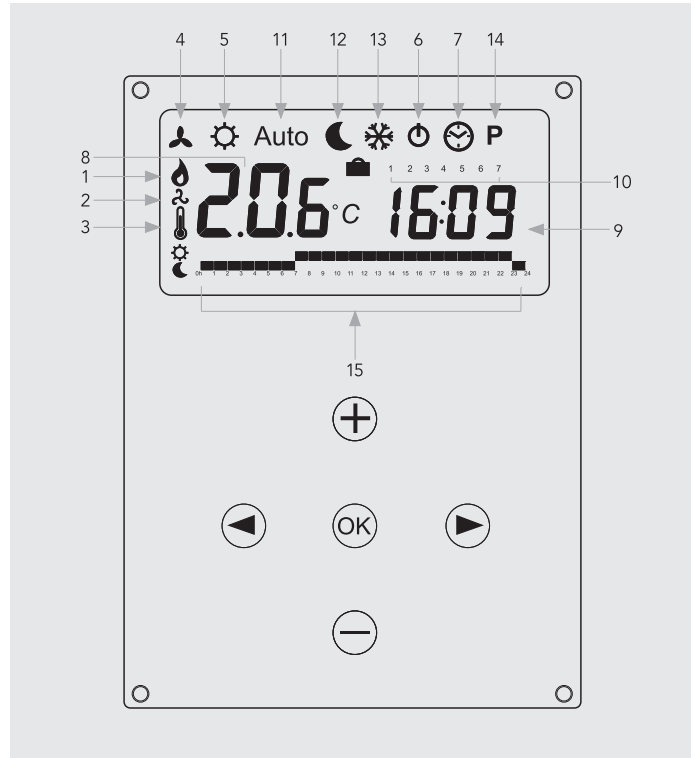



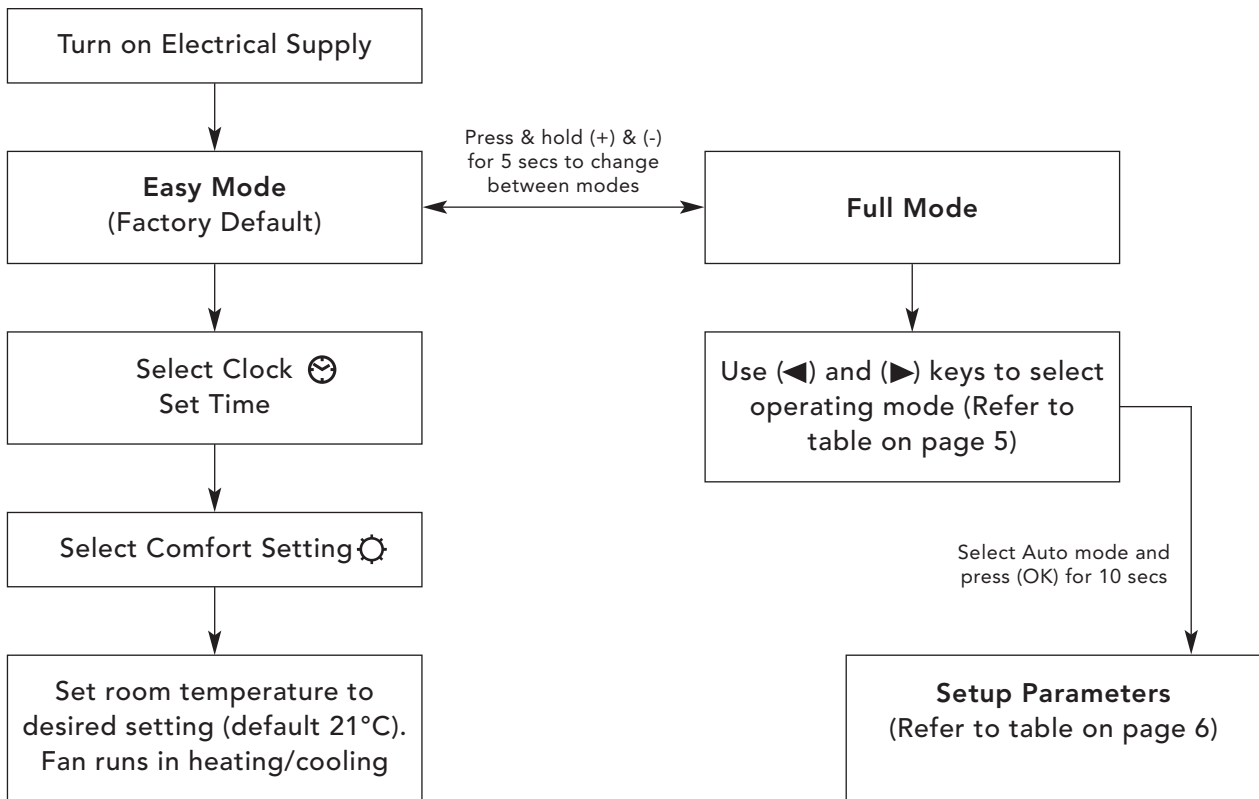





Unit Operation



5.0 Controls (continued...)

Operating Modes

Use (◀) and (▶) keys to choose from the following parameters. A function is selected when the icon is surrounded by □.

Function	Description	Adjustment	Availability	
			Easy	Full
	Control Operation Setup The unit must be programmed for operation in heating only, cooling only or heating and cooling.	Control Operation Setup Scroll to the Fixed Fan mode  , and then press on the (◀) key. Use (+) or (-) keys to choose from the following: Nod (Mode) HOt for heating. Nod (Mode) COLd for cooling. Nod (Mode) AUtO for heating and cooling. Press (OK) to confirm.	No	Yes
	Fixed Fan Setting F1, F2, F3 gives fan speed 1,2 or 3 respectively with no temperature control. A1, A2, A3 gives fan speed 1,2 or 3 respectively in heating only if the water temperature $\geq 32^{\circ}\text{C}$.	Use (+) or (-) to select and press (OK) to confirm. (Note the fan speed symbol will only appear when the fan is running).	Yes	Yes
	Comfort Setting Provides room temperature control with automatic fan speed adjustment according to difference between actual and set temperature. The fan operates when water $\geq 32^{\circ}\text{C}$ in heating or $\leq 15^{\circ}\text{C}$ cooling.	Press (OK) to view the set temperature. Use (+) or (-) to adjust the required room temperature. Default setting is 21°C in Heating.	Yes	Yes
Auto	Automatic Setting The unit will run according to one of the 9 preset timed programs, or one of the 4 user defined programs.	See section 12.5 for program options and setup. Press (OK) to view the actual set temperature (Comfort or Set-back).	No	Yes
	Night Set-back Setting Provides room temperature control with automatic fan speed adjustment according to difference between actual and night set-back temperature.	Press (OK) to view the set temperature. Use (+) or (-) to adjust the required room temperature. Default setting is 19°C in Heating.	No	Yes
	Holiday Function Provides frost protection or overheat protection during periods of absence (holiday). The control will count down the time to "00" after which control is resumed in Auto setting. For frost protection the set temperature is 7°C . For overheat the set temperature is 30°C .	Select  and is  displayed. Use the (+) and (-) to adjust the duration. (In hours "H" if below 24H and then in days "d"). Use the (-) key to interrupt this period and adjust the duration on "no."	No	Yes
	Power On/Off Turns unit on/off.	Press (OK) to turn the power on or off.	Yes	Yes
	Set Clock Menu Displays time in 12h or 24h format.	Press (OK) Use the (+) and (-) keys to set the minutes. Press (OK) Use the (+) and (-) keys to set the hours. Press (OK) Use the (+) and (-) to set the days. Press (OK).	Yes	Yes
P	Program Menu Provides choice from 9 pre-programed and 4 user defined timed programs.	See page 6, program mode.	No	Yes

5.0 Controls (continued...)

Installer's Set-up Parameters

To access the installation parameters menu, scroll to **AUTO** (while in full mode), then press **(OK)** for 10s. Use **(◀)** and **(▶)** keys to highlight the parameter to be adjusted. Press **(OK)** to toggle the parameter setting, when the value starts to blink, use

the **(+)** and **(-)** keys to adjust the value. Then, press **(OK)** to confirm. Once parameters are set, go to **<End>** parameter and press **(OK)** to go back to the main menu.

Parameter Name	Description	Default Setting	Alternative Setting
dEG	Select temperature scale.	°C	°F
00:00	Select the hour format.	12H	24H
Air (Air)	Calibration of the internal air sensor against the actual room temperature. (The calibration must be done after 12 hours working at the same set temperature).	To adjust the air sensor temperature, enter the measured temperature using the (-) or (+) keys. To confirm the calibration, press (ok) Press (+) and (-) keys at the same time to reset the offset value.	
CSP	Cooling set point.	The default water switching temperature for cooling is 15oC, this can be altered by pressing (+) or (-) keys then pressing (ok) to confirm.	
HSP	Heating set point.	The default water switching temperature for heating is 32oC, this can be altered by pressing (+) or (-) keys then pressing (ok) to confirm.	
AiPu	The air pulse will operate 5 minutes on the 5 minutes off to ensure effective air circulation in cooling.	YE5 (Yes)	NO (No)
Nb vAL (2 Pipe models only)	Selection of the number of valves to be driven. This parameter depends on the system design.	0 valve	1 valve
FAS SPEE	Allows the maximum fan speed to be switched off - the unit will only run in Low and Medium speeds.	FA5 For Fast	NEd For Medium
NIGt	Select option for fan speeds when the unit reverts to night set back in cooling operation.	NOr (For Normal regulation)	AL1 (Fan speed 1 only)
CLr ALL	Reverts the control back to factory settings.	Press (OK) for 5 seconds	
End	Exit the installation menu.	Press (OK)	

Program Mode

Built-in Program Selection

A quantity of 9 built-in (P1-P9) and 4 user defined (U1-U4) timed program options are available to choose from. Each day is divided into 24 one hour periods operating in either Comfort setting (21°C default) or Night set-back setting (19°C default).

Scroll to the preferred program number P1-P9 (FIG 9, A) using the **(+)** and **(-)** keys. The controls will then automatically go back to **AUTO** mode.

Built-in programs description

P1 Morning, Evening & Weekend
P2 Morning, Afternoon, Evening & Weekend
P3 Day & Weekend

P4 Evening & Weekend
P5 Morning, Evening
P6 Morning, Afternoon & Weekend
P7 7h-19h (Office)

P8 8h-19h, Saturday
P9 Weekend only

5.0 Controls (continued...)

User Program Menu

Select U1-U4 (FIG 9, B) using the (+) and (-) keys and press (OK) to enter a user defined program.

FIG 9, C shows what day the program is setting (with 1 representing Monday), while FIG 9, D indicates what hours are being programmed.

Pressing (+) will set the hour as a Comfort Mode temperature, while pressing (-) will set the hour as a Night Set-back temperature.

Use the (◀) or (▶) keys to move the flashing cursor position to the required hour and modify the program. When the display day is correct press (OK) to copy the program to the following day. Press OK on day "7" to finish and validate the program.

6.0 Troubleshooting

Problem	Possible Causes	Remedy
Display is not working	Electrical supply switched off	Switch on supply
	Fuse blown	Replace fuse
	Unit switched off	Switch unit on at LCD display*
Display showing ERROR	Disconnected sensor	Reconnect sensor*
Display showing FILT	Reminder to clean filter	Press (+) for 5 seconds*
Fan not working	Electrical supply switched off	Switch on supply
	Fuse blown	Replace fuse
	Unit switched off	Switch unit on at LCD display*
	Temperature set point reached	Fan will stop working when set point has been achieved Increasing set point will reactivate the fan
	Water temperature too low (heating)/too high (cooling) Minimum 32°C - Heating Maximum 15°C - Cooling	Fan will activate when min/max water temperature is reached, and will stop when water temperatures drop/raise min/max values Possible to check using F1/F2/F3 settings on display*
	Impellor obstructed	Ensure impellor is free to spin
	Motor obstructed	Ensure motor is free to spin
Faulty motor	Contact customer services	
Poor heating performance	Water temperature too low (heating)/too high (cooling) Minimum 32°C - Heating Maximum 15°C - Cooling	Fan will activate when min/max water temperature is reached, and will stop when water temperatures drop/raise min/max values Possible to check using F1/F2/F3 settings on display*
	Lack of water flow	Contact your installer Possible incorrect pipe size, valves not fully open, system not balanced or needs venting or pump set too low
	Unit incorrectly sized against heat loss	Complete heat loss and re-specify correct unit

If the fan convector is still faulty after checking the above, call your installer.

*Type FC/BC only (controls unit)

Inhaltsverzeichnis

1.0	Informationen zur Sicherheit	08	5.0	Bedienung (nur Steuereinheit)	10
2.0	Einbau	09	6.0	Problembehebung	13
3.0	Wasseranschluss	09	7.0	Anhänge	32
4.0	Elektrischer Anschluss	09			

1.0 Informationen zur Sicherheit

iVECTOR DARF NICHT in Badezimmern eingebaut werden.

WARNUNG: Alle iVECTOR-Modelle müssen geerdet werden.

Den Lufteinlass und das Auslassgitter NICHT bedecken oder verstellen.

Dieses Gerät kann von Kindern ab 8 Jahren und von Personen mit eingeschränkten körperlichen oder geistigen Fähigkeiten oder mangelnder Erfahrung und mangelndem Wissen verwendet werden, sofern diese entsprechend beaufsichtigt werden und die nötigen Anweisungen hinsichtlich der Verwendung des Geräts in einer sicheren Art und Weise erhalten haben und die damit verbundenen Gefahren verstehen.

Kinder dürfen nicht mit dem Gerät spielen. Reinigung und Eigenwartung dürfen von Kindern nur durchgeführt werden, wenn diese älter als 8 Jahre sind und entsprechend beaufsichtigt werden.

Halten Sie das Gerät und die angeschlossenen Kabel außerhalb der Reichweite von Kindern, die jünger als 8 Jahre sind.

Kinder bis zu einem Alter von 3 Jahren müssen von diesem Gerät entfernt gehalten werden, sofern sie nicht durchgehend beaufsichtigt werden.

Kinder in einem Alter zwischen 3 und 8 Jahren dürfen dieses Gerät nur ein- und ausschalten, wenn sich dieses in seiner normalen Betriebsposition befindet bzw. dort eingebaut wurde und wenn sie entsprechend beaufsichtigt werden und Anweisungen hinsichtlich der Verwendung des Geräts in einer sicheren Art und Weise erhalten haben und die damit verbundenen Gefahren verstehen.

Kinder in einem Alter zwischen 3 und 8 Jahren dürfen das Gerät weder anschließen noch reinigen, und sie dürfen auch keine Eigenwartung durchführen.

Dieser Gebläse-Konvektor muss von qualifizierten Technikern eingebaut werden.

Dieser Gebläse-Konvektor darf nicht unmittelbar unterhalb einer Steckdose eingebaut werden.

Diesen Gebläse-Konvektor nicht in Bereichen mit übermäßiger Staubentwicklung einbauen.

2.0 Einbau

Für den korrekten Einbau dieser Einheit ist es wesentlich, dass die Befestigung in einer für die beabsichtigte Verwendung und zur Vorbeugung gegen vorhersehbare falsche Verwendung geeigneten Art und Weise vorgenommen wird. Vor Abschluss des Einbaus muss eine Reihe von Aspekten berücksichtigt werden, einschließlich der eingesetzten Methode zur Befestigung an der Wand, die Art und der Zustand der Wand selbst und alle zusätzlichen potenziellen Kräfte oder Gewichte, die möglicherweise auf die Einheit wirken.

Bevor Sie mit dem Einbau fortfahren, öffnen Sie den Karton, nehmen Sie den Inhalt heraus, und prüfen Sie, ob alle in ABB. 1 gezeigten Teile vorhanden sind. Prüfen Sie auch den Inhalt auf verdeckte Lieferschäden.

1. Gestell
2. Äußeres Gehäuse
3. Garantiekarte
4. Bedienungsanleitung
5. Montagesatz
6. Filter
7. Gitter*

*Nur für Typ FN/FC

Prüfen Sie den Ort, an dem das Produkt eingebaut werden soll. Die Wandoberfläche muss glatt sein, und die in ABB. 2 gezeigten Abstände müssen gewährleistet sein. Wenn der iVECTOR an einer Fachwerkwand befestigt wird, kann sich dies negativ auf den Schallpegel auswirken, insbesondere bei höheren Gebläsedrehzahlen. Wenn der iVECTOR für Kühlanwendungen eingesetzt werden soll, muss die Möglichkeit zur Entsorgung des Kondensats mit berücksichtigt werden.

In den Schritten a-f in ABB. 5 wird gezeigt, wie das Produkt an einer Wand befestigt wird.

Hinweis: Bringen Sie das äußere Gehäuse erst an, nachdem der Wasseranschluss (Abschnitt 3) und der elektrische Anschluss (Abschnitt 4) hergestellt wurden.

- Typ BN - Einlass am Boden/keine Steuerung
- Typ BC - Einlass am Boden/integrierte Steuerung
- Typ FN - Einlass an der Vorderseite/keine Steuerung
- Typ FC - Einlass an der Vorderseite/integrierte Steuerung

3.0 Wasseranschluss

Hinweis: Lesen Sie vor dem Anschließen der Leitungen die Angaben zur Systemauslegung im iVector-Spezifikationshandbuch durch.

- Leitungen sollten basierend auf den Durchflussraten dimensioniert werden.
- Die Leitungen mit dem beiliegenden 3/4-Zoll-Anschlussstück anschließen.
- Beim Anschließen der Zulauf- und Rücklaufleitungen am iVECTOR ist Vorsicht geboten, siehe dazu ABB. 3. In ABB. 4 sind verschiedene Leitungsführungsvarianten angegeben.
- Absperrventile gehören nicht zum Lieferumfang dieser

Einheit, ein Einbau wird allerdings im Hinblick auf zukünftige Serviceanforderungen empfohlen.

- Wenn der iVECTOR für Kühlanwendungen mit gekühltem Wasser verwendet werden soll, müssen die Leitungen für die Zufuhr des gekühlten Wassers isoliert werden. Kondensat bildet sich an der Wendel und fällt in den Kondensatsammler, siehe ABB. 6. Es müssen entsprechende Vorkehrungen für die Entsorgung des Kondensats in Übereinstimmung mit vor Ort geltenden Vorschriften getroffen werden.
- Füllen und entlüften Sie das System, öffnen Sie alle Ventile vollständig, und entlüften Sie vom Wärmetauscher aus, siehe ABB. 7. Prüfen Sie dann auf Undichtigkeiten.

4.0 Elektrischer Anschluss

WARNUNG: Alle iVECTOR-Modelle müssen geerdet werden.

- Die elektrische Installation muss vor Ort und national geltenden Verkabelungsvorschriften entsprechen und muss von einem qualifizierten Techniker vorgenommen werden.
- Diese Einheit wird mit werksseitig angebrachten Prüfkabeln geliefert. Entfernen und entsorgen Sie sie.
- Eine abgesicherte elektrische Abzweigung mit einer Sicherung mit max. 3 A und ein Schalter mit 3 mm Abstand an allen Anschlussklemmen muss an einer einfach zugänglichen Position neben der Einheit bereitgestellt werden.
- Das Elektrokabel muss durch die Unterseite der Einheit und unter Verwendung der beiliegenden Kabeltülle in den Steuerkasten auf der rechten Seite zugeführt werden. Das Versorgungskabel darf nur einen Querschnitt von 0,75 mm² haben.
- Stromführenden Leiter, Nullleiter und Masse an den Anschlussklemmen am Verkabelungsblock anschließen.
- Die in FIG. 8 gezeigten Schritte a-c durchführen, um Zugang zum Steuerfeld zu erhalten. Die Schaltpläne des Produkts werden in ABB. 10 gezeigt.
- Einheiten mit Steuerung (Typ C) können zur Steuerung von Einheiten ohne Steuerung (Typ N) verwendet werden, indem ein Ausgang 0-10 V vom Typ C entsprechend den Schaltplänen 10a und 10b für Typ N übernommen wird. Die Verbindungskabel sollten eine Auslegung von 22 AWG und 60 °C haben.
- Ein externes Raumthermostat kann verwendet werden, um Einheiten ohne Steuerung (Typ N) zu steuern. Dieses Thermostat muss einen Ausgang von 0-10 V haben.
- Es können bis zu 5 Einheiten ohne Steuerung (Typ N) von einer Einheit mit Steuerung (Typ C) bzw. bis zu 6 Einheiten ohne Steuerung (Typ N) von einer externen Steuerung (von Drittanbietern) gesteuert werden. In Schaltplan 10a steht „B“ für das Ausgangssignal von der Steuerungseinheit, und in 10b steht „C“ für das Eingangssignal von der Steuerungseinheit zur Einheit ohne Steuerung. Dies ist auch das gleiche Eingangssignal für die externe Steuerung, das in 10c als „C“ gezeigt ist.

5.0 Bedienung

Anzeige

1. Heizungsanzeige
2. Kühlungsanzeige
3. Temperatursymbol - wenn dieses angezeigt wird, wird die aktuelle Raumtemperatur angezeigt
4. Gebläsedrehzahlsymbol (Gebläseflügel drehen sich, wenn aktiv)
5. Komforteinstellung
6. Ein/Aus
7. Uhreinstellung
8. Raumtemperatur
9. Uhrzeit
10. Day of the week
11. Automatik-Einstellung (für eingestelltes Programm) - nur Vollmodus
12. Nachteinstellung - nur Vollmodus
13. Ferieneinstellung - nur Vollmodus
14. Programmennü - nur Vollmodus
15. Programmplanung - nur Vollmodus

Tasten:

- OK Bestätigungstaste (OK)
- + Plus-Taste (nach oben)
- Minus-Taste (nach unten)
- ◀ Navigation nach links
- ▶ Navigation nach rechts

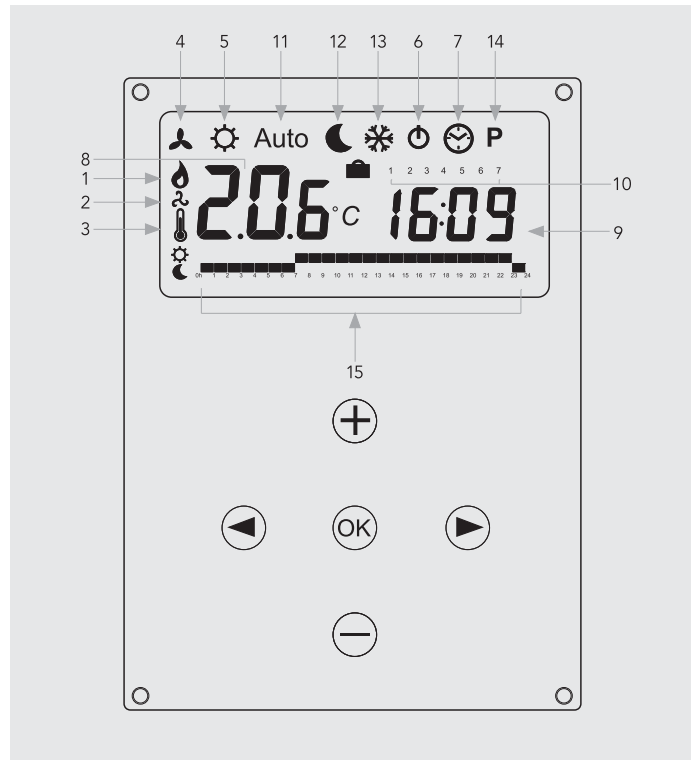



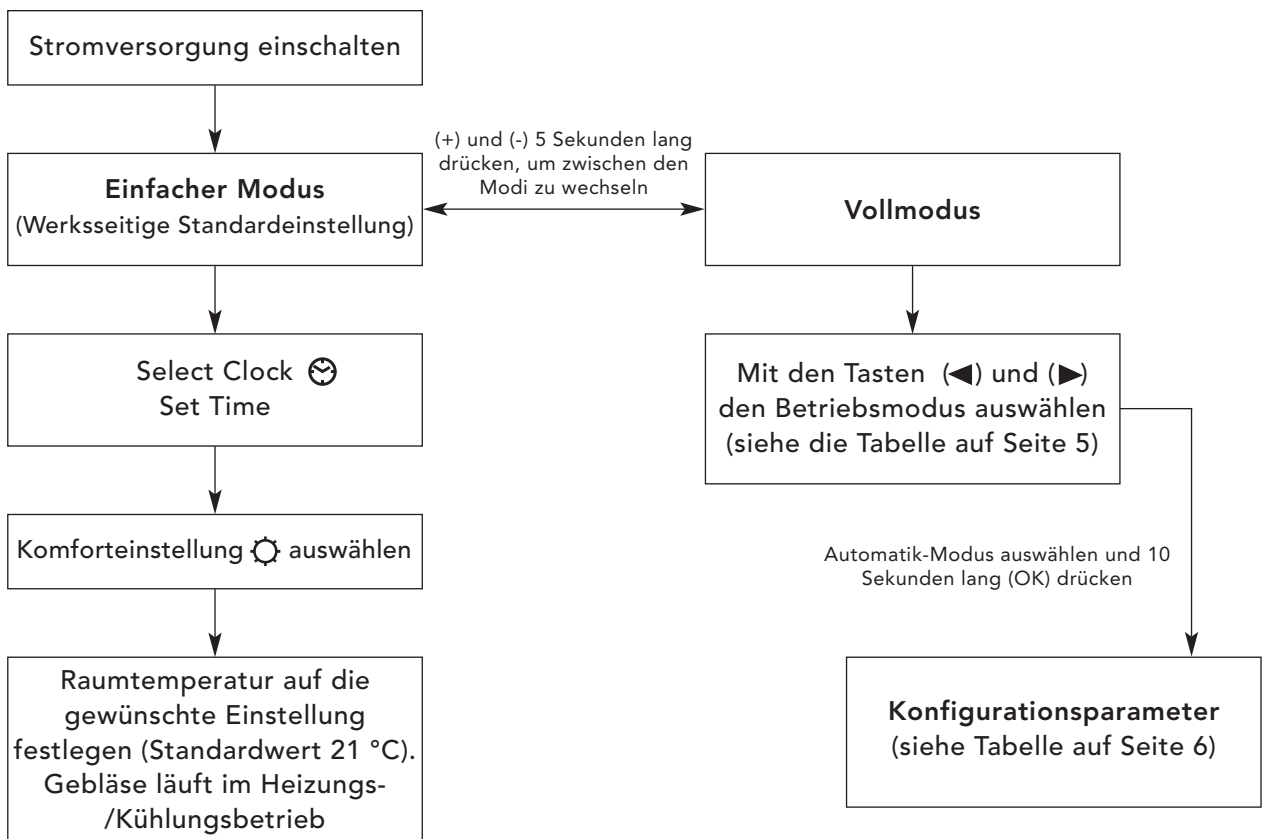





Betrieb der Einheit



5.0 Bedienung (Fortsetzung...)

Betriebsmodi

Mit den Tasten (◀) und (▶) aus den folgenden Parametern auswählen. Eine Funktion ist ausgewählt, wenn das Symbol von einem □ umgeben ist.

Funktion	Beschreibung	Einstellung	Verfügbarkeit	
			Einfach	Voll
	Steuerungskonfiguration Die Einheit muss für den Betrieb als Heizung, Kühlung, oder eine Kombination aus Heizung und Kühlung programmiert werden.	Steuerungskonfiguration Zum Modus mit festem Gebläse  , blättern und dann die Taste (◀) drücken. Mit den Tasten (+) und (-) aus den folgenden Werten auswählen: Nod (Mode) HOt für Heizung. Nod (Mode) COld für Kühlung. Nod (Mode) AUtO für Heizung und Kühlung. Zur Bestätigung (OK) drücken.	Nein	Ja
	Einstellung mit festem Gebläse F1, F2, F3 ergibt die Gebläsedrehzahl 1, 2 bzw. 3 – jeweils ohne Temperatursteuerung. A1, A2, A3 ergibt die Gebläsedrehzahl 1, 2 bzw. 3 im Heizungsbetrieb, nur wenn die Wassertemperatur ≥ 32 °C.	Mit den Tasten (+) oder (-) auswählen und zur Bestätigung (OK) drücken. (Beachten Sie, dass das Gebläsedrehzahlsymbol nur angezeigt wird, wenn das Gebläse tatsächlich läuft.)	Ja	Ja
	Komforteinstellung Ermöglicht eine Steuerung der Raumtemperatur mit automatischer Gebläsedrehzahleinstellung basierend auf der Differenz zwischen aktueller und eingestellter Temperatur. Das Gebläse arbeitet bei Wassertemperatur ≥ 32 °C im Heizungsbetrieb bzw. bei Wassertemperatur ≤ 15 °C im Kühlungsbetrieb.	(OK) drücken, um die eingestellte Temperatur anzuzeigen. Mit den Tasten (+) oder (-) die gewünschte Raumtemperatur einstellen. Standardeinstellung ist 21 °C im Heizungsmodus.	Ja	Ja
Auto	Automatik-Einstellung Die Einheit läuft entsprechend einem der 9 voreingestellten zeitbasierten Programme oder entsprechend einem der 4 benutzerdefinierten Programme.	In Abschnitt 12.5 finden Sie Informationen zu Programmoptionen und zur Konfiguration. (OK) drücken, um die aktuell eingestellte Temperatur anzuzeigen (Komfort oder Nacht).	Nein	Ja
	Nachteinstellung Ermöglicht eine Steuerung der Raumtemperatur mit automatischer Gebläsedrehzahleinstellung basierend auf der Differenz zwischen aktueller und Nachttemperatur.	(OK) drücken, um die eingestellte Temperatur anzuzeigen. Mit den Tasten (+) oder (-) die gewünschte Raumtemperatur einstellen. Standardeinstellung ist 19°C im Heizungsmodus.	Nein	Ja
	Ferienfunktion Bietet Frostschutz oder Überhitzungsschutz bei Abwesenheit (Ferien/Urlaub). Die Steuerung zählt bis „00“ herunter. Danach wird die Steuerung in der Automatik-Einstellung wieder aufgenommen. Für den Frostschutz ist die Einstelltemperatur 7 °C. Für Überhitzung ist die Einstelltemperatur 30 °C.	 auswählen; daraufhin wird  angezeigt. Mit den Tasten (+) und (-) die Dauer einstellen. (In Stunden „H“, wenn weniger als 24 h; und dann in Tagen „d“.) Mit der Taste (-) kann diese Periode unterbrochen und die Dauer auf „no“ (nein) gesetzt werden.	Nein	Ja
	Ein/Aus Schaltet die Einheit ein/aus.	(OK) drücken, um die Einheit ein- oder auszuschalten.	Ja	Ja
	Uhreinstellungsmenü Zum Anzeigen der Uhrzeit im 12-h- oder 24-h-Format.	(OK) drücken Mit den Tasten (+) und (-) die Minuten einstellen. (OK) drücken Mit den Tasten (+) und (-) die Stunden einstellen. (OK) drücken Mit den Tasten (+) und (-) die Tage einstellen. (OK) drücken.	Ja	Ja
P	Programmmenü Bietet die Möglichkeit zur Auswahl von 9 vorprogrammierten und 4 benutzerdefinierten zeitbasierten Programmen.	Siehe Seite 6, „Programmmodus“.	Nein	Ja

5.0 Bedienung (Fortsetzung...)

Konfigurationsparameter für den Installateur

Für den Zugriff auf das Installationparametermenü zu **AUTO** blättern (im Vollmodus), danach 10 Sekunden lang **(OK)** drücken. Mit den Tasten (◀) und (▶) die einzustellenden Parameter hervorheben. **(OK)** drücken, um die Parametereinstellung umzuschalten; wenn der Wert zu blinken beginnt, mit den Tasten

(+) und (-) den Wert einstellen. Danach zur Bestätigung **(OK)** drücken. Nachdem die Parameter eingestellt sind, zum Parameter **<End>** (Ende) gehen, und **(OK)** drücken, um zum Hauptmenü zurückzukehren.

Parametername	Beschreibung	Standardeinstellung	Alternative Einstellung
dEG	Zum Auswählen der Temperaturskala.	°C	°F
00:00	Zum Auswählen des Stundenformats.	12H	24H
Air (Luft)	Kalibrierung des internen Luftsensors anhand der aktuellen Raumtemperatur. (Die Kalibrierung muss nach 12 Stunden Arbeiten bei der gleichen Einstelltemperatur durchgeführt werden.)	Zum Einstellen der Luftsensortemperatur die gemessene Temperatur über die Tasten (-) oder (+) eingeben. Zum Bestätigen der Kalibrierung (OK) drücken. Die Tasten (+) und (-) gleichzeitig drücken, um den Versatzwert zurückzusetzen.	
CSP	Einstellpunkt für Kühlung.	Die Standard- Wasserschaltemperatur zur Kühlung 15°C ist, kann diese durch Drücken der Taste geändert werden (+) oder (-) Tasten drücken Sie dann (OK) zu bestätigen.	
HSP	Einstellpunkt für Heizung.	Die Standard- Wasserschaltemperatur für die Heizung ist 32°C, kann diese durch Drücken der Taste (+) geändert werden, oder (-) Tasten drücken Sie dann (OK) zu bestätigen.	
AiPu	Der Luftimpuls dauert ca. 5 Minuten auf den 5 Minuten laufen weg in Kühl effektive Luftzirkulation zu gewährleisten.	YE5 (Ja)	NO (Nein)
Nb vAL (nur Modelle mit 2 Leitungen)	Auswahl der Anzahl anzusteuender Ventile. Dieser Parameter hängt von der Systemauslegung ab.	0 Ventile	1 Ventil
FAS SPEE	Ermöglicht das Ausschalten der maximalen Gebläsedrehzahl - die Einheit läuft nur mit niedriger und mittlerer Drehzahl.	FA5 Schnell (engl. „Fast“)	NEd Mittel (engl. „Medium“)
NIGt	Zum Auswählen einer Option für Gebläsedrehzahlen, wenn die Einheit im Kühlungsbetrieb auf Nachtmodus rückgesetzt wird.	NOr Für „Normale Regelung“	AL1 (Nur Gebläsedrehzahl 1)
CLr ALL	Setzt die Steuerung auf Werkseinstellungen zurück.	5 Sekunden lang (OK) drücken.	
End	Zum Verlassen des Installationsmenüs.	(OK) drücken	

Programmmodus

Auswahl der integrierten Programme

Es kann aus insgesamt 9 integrierten (P1-P9) und benutzerdefinierten (U1-U4) zeitbasierten Programmoptionen ausgewählt werden. Jeder Tag wird in 24 einstündige Perioden unterteilt, in denen die Einheit entweder in der Komforteinstellung (Standardwert 21 °C) oder in der

Nachteinstellung (Standardwert 19 °C) betrieben wird. Mit den Tasten (+) und (-) zu der gewünschten Programmnummer P1-P9 blättern (ABB. 9, A). Die Steuerung wechselt danach automatisch wieder zurück in den **AUTOMATIK**-Modus.

Beschreibung der integrierten Programme

P1 Morgens, abends und Wochenende	P3 Tagsüber und Wochenende	P7 7:00 h - 19:00 h (Bürozeit)
P2 Morgens, nachmittags, abends und Wochenende	P4 Abends und Wochenende	P8 8:00 h - 19:00 h, Samstag
	P5 Morgens, abends	P9 Nur Wochenende
	P6 Morgens, nachmittags und Wochenende	

5.0 Bedienung (Fortsetzung...)

Benutzerprogrammenü

Mit den Tasten (+) und (-) Programm U1-U4 (ABB. 9, B) wählen und (OK) drücken, um ein benutzerdefiniertes Programm zu starten.

ABB. 9, C, zeigt, welcher Tag im Programm eingestellt wird (1 steht dabei für Montag), während ABB. 9, D, zeigt, welche Stunde gerade eingestellt wird.

Durch Drücken der Taste (+) wird die Temperatur auf die

Komfoteinstellung gesetzt, durch Drücken der Taste (-) wird sie auf die Nachteinstellung gesetzt.

Mit den Tasten (◀) oder (▶) die blinkende Cursorposition auf die gewünschte Stunde bewegen und das Programm modifizieren. Wenn der angezeigte Tag korrekt ist, (OK) drücken, um das Programm auf den Folgetag zu kopieren. In Tag „7“ auf OK drücken, um das Programm abzuschließen und zu bestätigen.

6.0 Problembehebung

Problem	Mögliche Ursachen	Abhilfemaßnahme
Anzeige funktioniert nicht	Stromversorgung ist ausgeschaltet	Stromversorgung einschalten
	Sicherung durchgebrannt	Sicherung wechseln
	Einheit ausgeschaltet	Einheit an der LCD-Anzeige einschalten*
Auf der Anzeige wird ERROR (Fehler) angezeigt*	Sensor getrennt	Sensor wieder anschließen*
Auf der Anzeige wird FILT (Filter) angezeigt*	Erinnerung zum Reinigen des Filters	5 Sekunden lang (+) drücken*
Gebläse funktioniert nicht	Stromversorgung ist ausgeschaltet	Stromversorgung einschalten
	Sicherung durchgebrannt	Sicherung wechseln
	Einheit ausgeschaltet	Einheit an der LCD-Anzeige einschalten*
	Temperatureinstellung erreicht	Das Gebläse hört auf zu laufen, wenn der Einstellpunkt erreicht ist. Durch Erhöhen des Einstellpunkts kann das Gebläse wieder reaktiviert werden
	Wassertemperatur zu niedrig (Heizung)/zu hoch (Kühlung) Minimum 32 °C – Heizung Maximum 15 °C – Kühlung	Das Gebläse wird aktiviert, wenn die minimale/maximale Wassertemperatur erreicht ist, und es stoppt, wenn die min./max. Wassertemperaturwerte fallen/ansteigen. Prüfung mit den Einstellungen F1/F2/F3 auf der Anzeige möglich*
	Laufgrad behindert	Sicherstellen, dass sich das Laufgrad frei drehen kann
	Motor behindert	Sicherstellen, dass sich der Motor frei drehen kann
Defekter Motor	Kontakt mit dem Kundendienst aufnehmen	
Schlechte Heizleistung	Wassertemperatur zu niedrig (Heizung)/zu hoch (Kühlung) Minimum 32 °C – Heizung Maximum 15 °C – Kühlung	Das Gebläse wird aktiviert, wenn die minimale/maximale Wassertemperatur erreicht ist, und es stoppt, wenn die min./max. Wassertemperaturwerte fallen/ansteigen. Prüfung mit den Einstellungen F1/F2/F3 auf der Anzeige möglich*
	Keine Wasserzufuhr	Kontakt mit dem Installateur aufnehmen Möglicherweise falsche Leitungsgröße, Ventile nicht vollständig geöffnet, System nicht ausgeglichen oder Entlüftung erforderlich oder Pumpe zu niedrig eingestellt
	Einheit gegen Wärmeverlust falsch dimensioniert	Wärmeverlust beobachten und die korrekte Einheit neu spezifizieren

Wenn der Gebläse-Konvektor nach Prüfen der genannten Punkte immer noch defekt ist, Kontakt mit dem Installateur aufnehmen.

*Nur für Typ FC/BC (Einheiten mit Steuerung)

Sommaire

1.0	Consignes de sécurité	14	5.0	Commandes (Panneau de contrôle uniquement)	16
2.0	Installation	15	6.0	Recherche de panne	19
3.0	Raccordement au circuit d'eau	15	7.0	Annexes	32
4.0	Raccordements électriques	15			

1.0 Informations de sécurité

iVECTOR NE DOIT PAS être installé dans une salle de bains.

AVERTISSEMENT : Tous les modèles iVECTOR doivent être mis à la terre.

NE PAS couvrir ou obstruer l'entrée d'air ou la grille de sortie.

Cet appareil peut être utilisé par des enfants à partir de 8 ans et par toute personne à capacités physiques ou mentales réduites ou manquant d'expérience et de connaissances si elles sont surveillées ou ont reçu des consignes sur l'utilisation sans danger de l'appareil et comprennent les risques encourus.

Ne pas laisser les enfants jouer avec l'appareil. Le nettoyage et la maintenance utilisateur ne doivent pas être effectués par des enfants sauf s'ils ont plus de 8 ans et sont surveillés.

Veuillez tenir l'appareil et son cordon hors de portée des enfants de moins de 8 ans.

Les enfants de moins de 3 ans doivent être tenus à l'écart de l'appareil sauf s'ils sont constamment surveillés.

Les enfants de plus de 3 ans et de moins de 8 ans peuvent seulement allumer/éteindre l'appareil sous réserve qu'il ait été placé ou installé dans sa position normale de marche et qu'ils soient surveillés ou aient été informés de l'usage sans danger de l'appareil et comprennent les risques encourus.

Les enfants de plus de 3 ans et de moins de 8 ans ne doivent pas brancher, nettoyer l'appareil ou effectuer la maintenance utilisateur.

Ce ventilo-convecteur doit être installé par des techniciens qualifiés.

Ce Ventilo-convecteur ne doit pas être installé immédiatement au dessous d'une prise.

Ne pas installer ce ventilo-convecteur dans des endroits très poussiéreux.

2.0 Installation

Pour une installation adéquate de cet appareil, il est primordial de réaliser la fixation afin que le produit puisse remplir ses fonctions et ainsi éviter toute mauvaise utilisation. Avant de finaliser l'installation du produit, il convient de prendre en compte les éléments suivants, à savoir la méthode de fixation du produit au mur, le type et l'état du mur lui-même, ainsi que les forces et poids additionnels potentiellement appliqués sur le matériel.

Avant de réaliser l'installation, retirer l'emballage, débarrasser le contenu et vérifier les articles décrits en FIG 1. Vérifier également que le matériel n'a pas subi de dommage lié au transport.

1. Châssis
2. Structure externe
3. Carte de garantie
4. Manuel d'instructions
5. Kit de fixation
6. Filtre
7. Grille*

*Type FN/FC uniquement

Vérifier l'emplacement où le produit doit être installé. La surface du mur doit être plane et les dimensions indiquées en FIG 2 doivent être respectées. Si le iVECTOR est installé sur un mur avec des cloisons à ossature, cela peut avoir un impact défavorable sur le niveau sonore, en particulier à des vitesses élevées de ventilation. Si le iVECTOR doit être utilisé avec des applications de refroidissement, le besoin de traitement des condensats doit être pris en compte.

Suivre les étapes a-f indiquées en FIG 5 pour réaliser la fixation du produit au mur.

Remarque : Ne pas mettre en place la structure externe avant la réalisation des raccordements du circuit d'eau (paragraphe 3) et du circuit électrique (paragraphe 4).

Type BN - Entrée basse/sans système de commande
 Type BC - Entrée basse/avec commandes intégrées
 Type FN - Entrée en façade/sans système de commande
 Type FC - Entrée en façade/avec commandes intégrées

3.0 Raccordement au circuit d'eau

Remarque : Avant d'effectuer les raccordements de tuyaux, se reporter au guide iVECTOR à l'attention des prescripteurs pour des conseils sur la conception de systèmes.

- Les tuyaux doivent être dimensionnés en fonction des débits.
- Raccorder au moyen des accessoires standards fournis (3/4 inches).
- Prendre toutes les précautions nécessaires lors du raccordement des tubes d'entrée et sortie vers le iVECTOR, voir FIG 3 pour plus d'informations. Toutes les options de raccordement sont décrites en FIG 4.
- Les vannes d'isolement ne sont pas fournies avec l'appareil. Il est recommandé de disposer de pièces de rechange en cas de besoin de maintenance ultérieure.

- Si le iVECTOR doit être utilisé avec des applications de refroidissement à eau réfrigérée, les parois du circuit de tuyauterie dans lequel l'eau réfrigérée circule doivent être isolées. De la condensation se forme au niveau du serpentín. Les condensats sont récupérés dans le bac collecteur, voir FIG 6. Il convient de respecter la législation en vigueur en ce qui concerne le traitement des condensats.
- Remplir et ventiler le système. Complètement ouvrir les vannes et ventiler l'appareil à partir de l'échangeur de chaleur, voir FIG 7. Vérifier l'absence de fuites.

4.0 Raccordements électriques

AVERTISSEMENT : Tous les modèles iVECTOR doivent être mis à la terre.

- L'installation électrique doit respecter les réglementations locales ou nationales de raccordement et doit être effectuée par un technicien qualifié.
- Cet appareil est fourni avec des fils d'essai standard. Les enlever et les mettre au rebut.
- Un socle électrique à fusible avec un fusible de 3 A maximum et un interrupteur ayant une séparation de 3 mm sur tous les pôles doivent être fournis dans une position facilement accessible adjacente à l'appareil.
- L'entrée du câble électrique dans l'appareil doit passer par le dessous de l'appareil dans le boîtier de contrôle du côté droit en utilisant le presse-étoupe fourni. Le cordon d'alimentation doit avoir une section de 0,75 mm² seulement.
- Raccorder la phase, le neutre et la terre aux bornes de câblage.
- Suivre les étapes a-c illustrées à la FIG 8 pour accéder au panneau de commandes. Les schémas de câblage produit sont illustrés à la FIG 10.
- Les appareils avec système de commande (type C) peuvent être utilisés pour contrôler les appareils sans système de commande (type N) en utilisant la sortie 0-10 V du produit de type C pour celui de type N selon les schémas de raccordement 10a et 10b. Les câbles de raccordement doivent être de 22AWG et être dimensionnés pour un fonctionnement à 60 °C.
- Un thermostat de température ambiante externe peut être utilisé pour contrôler les appareils sans système de commande (type N). Le thermostat doit disposer d'une sortie 0-10 V.
- Il est possible de contrôler jusqu'à 5 appareils sans système de commande (type N) à partir d'un appareil avec commandes (type C) et jusqu'à 6 appareils sans système de commande (type N) à partir d'un contrôleur externe (fourniture par un autre fabricant). Voir schéma de raccordement 10a "B" pour le signal de sortie à partir du panneau de contrôle et 10b "C" pour le signal d'entrée à partir du panneau de contrôle vers l'appareil sans système de commande. Le même signal d'entrée est utilisé pour le contrôleur externe, comme indiqué sur le schéma 10c "C".

5.0 Commandes

Écran

1. Indicateur pour le mode chauffage
2. Indicateur pour le mode climatisation
3. Symbole température - si affiché, la température ambiante est indiquée
4. Symbole de vitesse de ventilation (rotation des ailettes du ventilateur si activé)
5. Programmation Confort
6. Alimentation/Power (on/off)
7. Réglage dates et heures (Clock)
8. Température ambiante
9. Heure
10. Jour de la semaine
11. Programmation Auto (pour utiliser le programme configuré) - Full mode uniquement
12. Programmation Nuit (Night set-back) - Full mode uniquement
13. Programmation absence prolongée - Full mode uniquement
14. Menu programmation - Full mode uniquement
15. Séquence des programmations définies - Full mode uniquement

Touches :

- OK Touche de validation (OK)
- + Touche Plus (haut)
- Touche Moins (bas)
- ◀ Navigation vers la gauche
- ▶ Navigation vers la droite

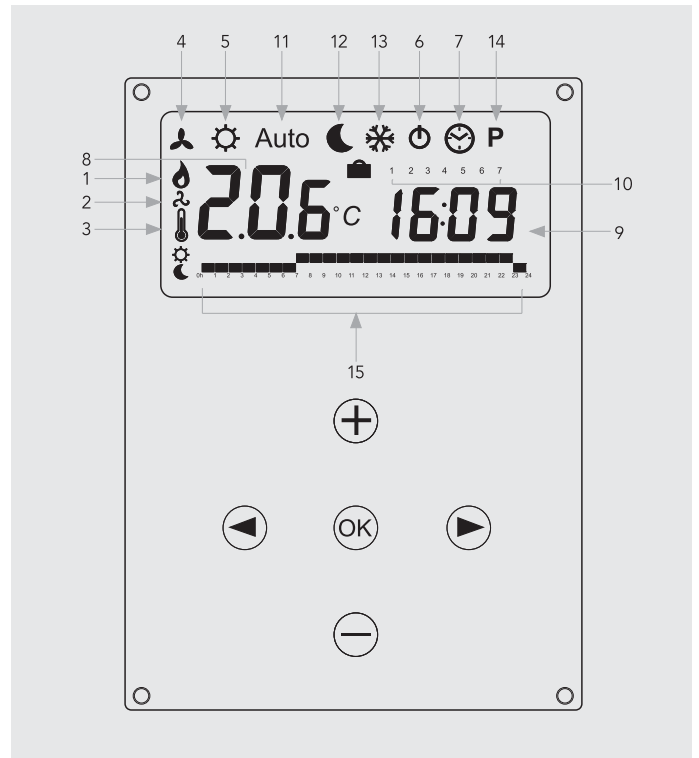



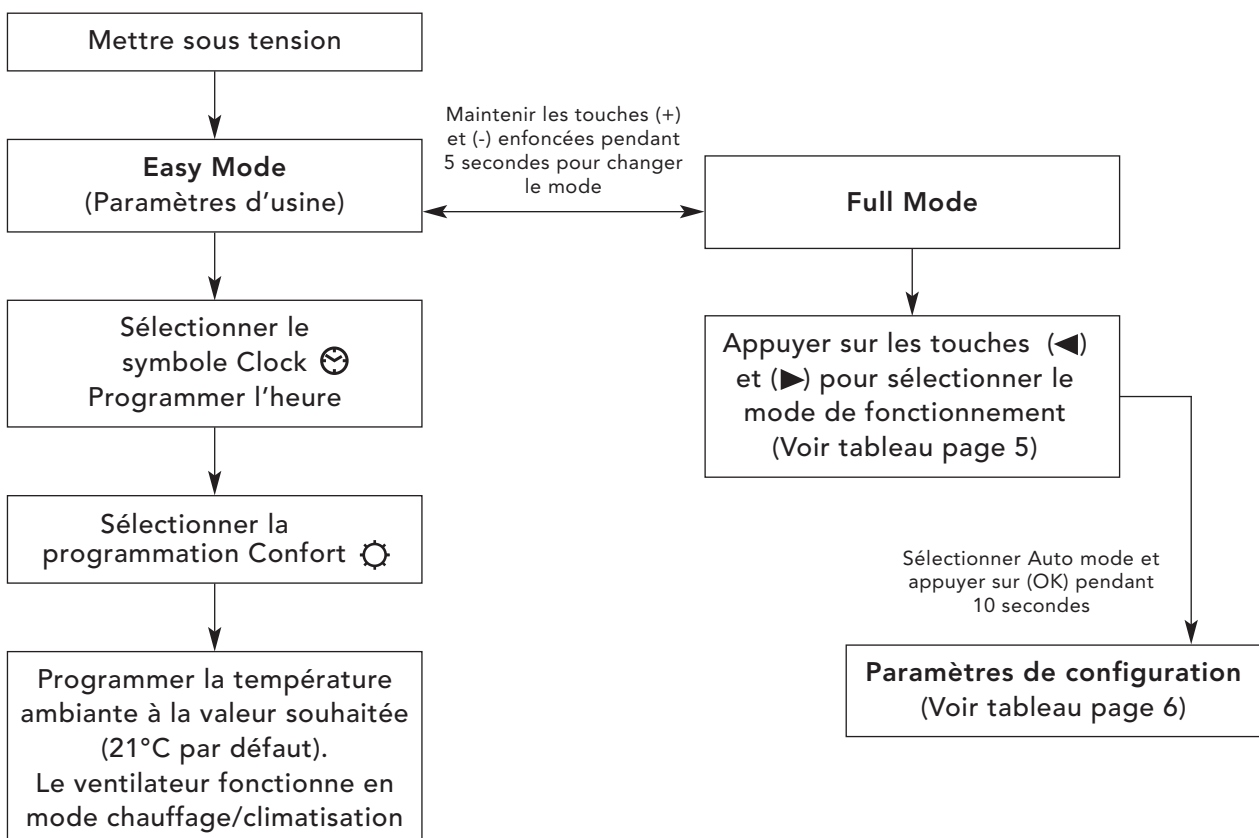





Fonctionnement de l'appareil



5.0 Commandes (suite...)

Modes de fonctionnement

Appuyer sur les touches (◀) et (▶) pour sélectionner les paramètres suivants. La fonction est sélectionnée lorsque l'icône est encadrée par □.

Fonction	Description	Action	Mode disponible	
			Easy	Full
	Configuration du mode de fonctionnement L'appareil doit être programmé pour un fonctionnement en mode chauffage uniquement, en mode climatisation uniquement, ou en mode chauffage et climatisation.	Configuration du mode de fonctionnement Accéder au mode ventilation fixe  , et appuyer sur la touche (◀). Appuyer sur les touches (+) et (-) pour sélectionner les paramètres suivants : Nod (Mode) HOt pour le chauffage. Nod (Mode) COld pour la climatisation. Nod (Mode) AUtO pour le chauffage et la climatisation. Appuyer sur (OK) pour confirmer.	Non	Oui
	Configuration de la ventilation fixe F1, F2, F3 permettent de respectivement utiliser les vitesses de ventilation 1, 2 ou 3, sans régulation de la température. A1, A2, A3 permettent de respectivement utiliser les vitesses de ventilation 1, 2 ou 3 en mode chauffage uniquement si la température de l'eau est $\geq 32^{\circ}\text{C}$.	Utiliser les touches (+) et (-) pour réaliser la sélection et appuyer sur (OK) pour confirmer. (Remarque : le symbole représentant la vitesse de ventilation s'affiche uniquement si le ventilateur fonctionne).	Oui	Oui
	Programmation Confort Permet la régulation de la température ambiante grâce à l'ajustement automatique de la vitesse de ventilation en fonction de la différence entre la température actuelle et celle définie. Le ventilateur fonctionne lorsque la température de l'eau est $\geq 32^{\circ}\text{C}$ en mode chauffage ou $\leq 15^{\circ}\text{C}$ en mode climatisation.	Appuyer sur (OK) pour visualiser la température configurée. Appuyer sur les touches (+) et (-) pour régler la température ambiante. Par défaut, la configuration est 21°C en mode Chauffage.	Oui	Oui
Auto	Programmation automatique L'appareil fonctionne selon l'un des 9 programmes horaires préconfigurés, ou l'un des 4 programmes personnalisables par l'utilisateur.	Voir paragraphe 12.5 pour les options de programmation et leur configuration. Appuyer sur (OK) pour visualiser la température actuelle configurée (Confort ou Nuit).	Non	Oui
	Programmation Nuit (Night Set-back) Permet la régulation de la température ambiante grâce à l'ajustement automatique de la vitesse de ventilation en fonction de la différence entre la température actuelle et celle en mode Nuit.	Appuyer sur (OK) pour visualiser la température configurée. Appuyer sur les touches (+) et (-) pour régler la température ambiante. Par défaut, la configuration est 19°C en mode Chauffage.	Non	Oui
	Fonction absences prolongées (Holiday) Permet la mise hors gel ou la protection anti-surchauffe durant les périodes d'absence prolongées (vacances). La commande démarre un décompte jusqu'à "00". A la fin du décompte, la commande revient en configuration Auto. Pour la mise hors gel, la température configurée est de 7°C . Pour la protection anti-surchauffe, la température est de 30°C .	Sélectionner le  et le  s'affiche. Appuyer sur les touches (+) et (-) pour régler la durée. (en heures "H" si moins de 24H et ensuite en jours "d"). Utiliser la touche (-) pour interrompre le mode programmé et configurer la durée à "no."	Non	Oui
	Alimentation (on/off) Permet le démarrage et l'arrêt de l'appareil.	Appuyer sur (OK) pour démarrer ou arrêter l'appareil.	Oui	Oui
	Configuration de la date et de l'heure (Clock) Affiche l'heure sous le format 12h ou 24h.	Appuyer sur (OK) Appuyer sur les touches (+) et (-) pour régler les minutes. Appuyer sur (OK) Appuyer sur les touches (+) et (-) pour régler les heures. Appuyer sur (OK) Appuyer sur les touches (+) et (-) pour régler les jours. Appuyer sur (OK).	Oui	Oui
P	Menu programmation Permet de sélectionner parmi les 9 programmes préconfigurés et les 4 programmes horaires personnalisables par l'utilisateur.	Voir page 6, mode de programmation.	Non	Oui

5.0 Commandes (suite...)

Paramètres de configuration de l'installateur

Pour accéder au menu des paramètres d'installation, atteindre le menu **AUTO** (en Full Mode) et appuyer sur **(OK)** pendant 10 secondes. Appuyer sur les touches **(◀)** et **(▶)** pour sélectionner le paramètre à configurer. Appuyer sur **(OK)** pour valider la sélection du paramètre. Lorsque la valeur clignote, appuyer sur

les touches **(+)** et **(-)** pour régler la valeur. Ensuite, appuyer sur **(OK)** pour confirmer. Après configuration des paramètres, atteindre le paramètre **<End>** et appuyer sur **(OK)** pour revenir au menu principal.

Nom du paramètre	Description	Configuration par défaut	Configuration alternative
dEG	Sélectionne l'unité de mesure de la température.	°C	°F
00:00	Sélectionne le format de l'heure.	12H	24H
Air (Air)	Calibrage de la sonde de température interne en fonction de la température ambiante. (Le calibrage doit être réalisé après 12 heures de fonctionnement à la même température).	Pour régler la température de la sonde, saisir la température à mesurer avec les touches (-) et (+). Pour confirmer le réglage, appuyer sur (OK) Appuyer simultanément sur les touches (+) et (-) pour réinitialiser la valeur définie.	
CSP	Consigne de climatisation.	La température de commutation de l'eau par défaut pour le refroidissement est 15°C, cela peut être modifié en appuyant sur (+) ou (-) touches , puis en appuyant sur (OK) pour confirmer.	
HSP	Consigne de chauffage.	La température de commutation de l'eau par défaut pour le chauffage est 32°C, cela peut être modifié en appuyant sur (+) ou (-) puis en appuyant sur les touches (OK) pour confirmer.	
AiPu	L'option Air Pulsé mettra le ventilateur en route pendant 5minutes toutes les 5 minutes pour homogénéiser les températures de la pièces en mode refroidissement.	YE5 (Oui)	NO (Non)
Nb vAL (modèles 2 tubes uniquement)	Selection of the number of valves to be driven. This parameter depends on the system design.	0 vanne	1 vanne
FAS SPEE	Allows the maximum fan speed to be switched off - Permet de désactiver la vitesse maximum du ventilateur - l'appareil fonctionnera uniquement à vitesses minimum et moyenne.	FA5 Pour rapide (Fast)	NEd Pour moyenne (Medium)
NIGt	Sélectionner l'option de vitesse de la ventilation quand l'appareil passe en mode Nuit lors du fonctionnement en climatisation.	NOr (Régulation normale)	AL1 (Vitesse de ventilation 1 uniquement)
CLr ALL	Réinitialise la régulation à la configuration usine.	Maintenir la touche (OK) enfoncée pendant 5 secondes	
End	Quitter le menu installation.	Appuyer sur (OK)	

Mode programmation

Sélection des programmes préconfigurés

Sont disponibles, 9 programmes préconfigurés (P1-P9) et des options de programmation personnalisable par l'utilisateur (U1-U4). Chaque jour est divisé en 24 périodes d'une heure avec un fonctionnement, soit en mode Confort (21°C par défaut), soit

en mode Nuit (19°C par défaut). Faire défiler la liste des programmes P1-P9 (FIG 9, A) à l'aide des touches **(+)** et **(-)** et sélectionner le programme souhaité. Les commandes reviennent ensuite automatiquement en mode **AUTO**.

Description des programmes préconfigurés

P1 Matin, Soir & Weekend	P4 Soir & Weekend	P8 8h-19h, Samedi
P2 Matin, Après-midi, Soir & Weekend	P5 Matin, Soir	P9 Weekend onlyWeekend uniquement
P3 Journée & Weekend	P6 Matin, Après-midi & Weekend	
	P7 7h-19h (Bureau)	

5.0 Commandes (suite...)

Menu programmation utilisateur

Sélectionner U1-U4 (FIG 9, B) avec les touches (+) et (-) et appuyer sur (OK) pour personnaliser un programme.

La FIG 9, C indique le jour programmé (1 représente le Lundi). La FIG 9, D correspond à la programmation des horaires.

Une pression sur la touche (+) permet de configurer l'heure avec la température en mode Confort, alors qu'une pression sur la

touche (-) permet de configurer l'heure avec la température en mode Nuit.

Utiliser les touches (◀) ou (▶) pour déplacer le curseur sur l'heure souhaitée (clignotement) et modifier le programme. Lorsque le jour affiché est correct, appuyer sur (OK) pour copier le programme sur le jour suivant. Appuyer sur OK sur le jour "7" pour finaliser et valider le programme.

6.0 Recherche de panne

Problème	Causes possibles	Solution
Afficheur éteint	L'appareil est hors tension	Mettre l'appareil sous tension
	Fusible grillé	Remplacer le fusible
	Appareil à l'arrêt	Démarrer l'appareil à partir de l'afficheur LCD*
Message ERROR* affiché	Sonde déconnectée	Rebrancher la sonde*
Message FILT* affiché	Rappel pour le nettoyage du filtre	Maintenir la touche (+) enfoncée pendant 5 secondes*
Ventilateur hors service	L'appareil est hors tension	Mettre l'appareil sous tension
	Fusible grillé	Remplacer le fusible
	Appareil à l'arrêt	Démarrer l'appareil à partir de l'afficheur LCD*
	Valeur de température définie atteinte	Le système de ventilation s'arrête de fonctionner lorsque la valeur définie est atteinte. Le système de ventilation redémarre si la valeur définie est augmentée.
	Température de l'eau trop basse (chauffage)/trop élevée (climatisation) Minimum 32°C - Chauffage Maximum 15°C - Rafraîchissement	Le ventilateur démarre lorsque la température min/max de l'eau est atteinte. Il s'arrête lorsque les températures de l'eau diminuent/augmentent les valeurs min/max Peut être vérifié avec les configurations F1/F2/F3 sur l'afficheur*
	Rotor bloqué	Veiller à ce que le rotor puisse tourner librement
	Moteur obstrué	Veiller à ce que le moteur puisse tourner librement
Moteur défectueux	Contacteur le Service Client	
Mauvais fonctionnement du système de chauffage	Température de l'eau trop basse (chauffage)/trop élevée (climatisation) Minimum 32°C - Chauffage Maximum 15°C - Rafraîchissement	Le ventilateur démarre lorsque la température min/max de l'eau est atteinte. Il s'arrête lorsque les températures de l'eau diminuent/augmentent les valeurs min/max Peut être vérifié avec les configurations F1/F2/F3 sur l'afficheur*
	Débit d'eau trop faible	Contacteur votre installateur Mauvaise taille de tuyau possible, vannes non complètement ouvertes, système non équilibré ou besoin de ventilation ou pompe configurée trop bas
	Mauvais dimensionnement de l'appareil par rapport aux pertes calorifiques	Achever la perte de chaleur et respécifier le bon appareil

Si le ventilo-convecteur est toujours défectueux après les vérifications ci-dessus, contacter votre installateur.

*Type FC/BC uniquement (appareils avec commande)

Inhoudsopgave

1.0	Veiligheidsinstructies	20	5.0	Bediening (alleen met regeling)	22
2.0	Installatie	21	6.0	Foutoplossing	25
3.0	WATERAANSLUITING	21	7.0	Bijlagen	32
4.0	Elektrische aansluiting	21			

1.0 Veiligheidsinformatie

De iVECTOR DIENT NIET op een badkamer te worden geïnstalleerd.

WAARSCHUWING: Alle iVECTOR-modellen dienen te worden geaard.

Het luchtinlaat- of -uitlaatrooster NIET bedekken of blokkeren.

Dit apparaat kan worden gebruikt door kinderen vanaf 8 jaar oud en personen met een verminderde fysieke of mentale capaciteit of zonder kennis en ervaring als deze begeleiding krijgen of instructies hebben ontvangen over het veilige gebruik van het apparaat en begrijpen wat de gevaren zijn.

Kinderen dienen niet met het apparaat te spelen. Reiniging en gebruikersonderhoud dienen niet door kinderen te worden uitgevoerd, tenzij ze meer dan 8 jaar oud zijn en begeleid worden.

Houd het apparaat en het snoer ervan buiten bereik van kinderen die nog geen 8 jaar oud zijn.

Kinderen die minder dan 3 jaar oud zijn, dienen weggehouden te worden van het apparaat, tenzij ze continu begeleid worden.

Kinderen tussen de 3 en 8 jaar oud dienen het apparaat alleen aan/uit te zetten, mits het in de normale bedrijfsstand is geplaatst of geïnstalleerd en mits ze begeleiding krijgen of instructies hebben ontvangen over het veilige gebruik van het apparaat en begrijpen wat de gevaren zijn.

Kinderen tussen de 3 en 8 jaar oud dienen het apparaat niet in te steken, te reinigen of gebruikersonderhoud erop te plegen.

Deze ventilatorconvactor dient door bevoegde monteurs te worden geïnstalleerd.

Deze ventilatorconvactor dient niet direct onder een contactdoos te worden geïnstalleerd.

Installeer deze ventilatorconvactor niet op een te stoffige locatie.

2.0 Installatie

Voor de juiste installatie van dit apparaat is het essentieel dat de montage zo wordt uitgevoerd dat het geschikt is voor het bedoeld gebruik en voorspelbaar misbruik. Alvorens de installatie te voltooien, dient men een aantal elementen in overweging te nemen, waaronder de montagemethode om het tegen de muur vast te zetten, het type en de toestand van de muur zelf en alle extra mogelijke krachten of gewichten die eventueel op het apparaat kunnen worden uitgeoefend/geplaatst.

Voordat met de installatie wordt gestart eerst het kartonnen deksel verwijderen, de inhoud uitpakken en controleren of alle onderdelen in FIG 1 erin zitten. Controleer de inhoud ook op verborgen transportschade.

1. Onderstel
2. Buitenbehuizing
3. Garantiekart
4. Instructiehandleiding
5. Montageset
6. Filter
7. Rooster*

*Alleen type FN/FC

Controleer de plek waar het product moet worden geïnstalleerd; het muuroppervlak dient vlak te zijn en de vrije ruimte in FIG 2 dient beschikbaar te zijn. Als de iVECTOR op een valse wand wordt geïnstalleerd, kan dit het geluidsniveau negatief beïnvloeden, vooral bij hogere ventilatorsnelheden. Als de iVECTOR gebruikt gaat worden voor koeltoepassingen, dient men rekening te houden met de afvoer van het condensaat.

Volg stap a-f in FIG 5 om te zien hoe u het product aan de muur bevestigt.

NB: Plaats de buitenbehuizing niet totdat de wateraansluiting (paragraaf 3) en elektrische aansluiting (paragraaf 4) gemaakt zijn.

Type BN - Inlaat aan onderzijde/geen regeling
 Type BC - Inlaat aan onderzijde/geïntegreerde regeling
 Type FN - Inlaat aan voorzijde/geen regeling
 Type FC - Inlaat aan voorzijde/geïntegreerde regeling

3.0 Wateraansluiting

NB: Raadpleeg eerst de iVECTOR-ontwerpersgids voor advies over systeemontwerp alvorens de leidingaansluitingen te maken.

- De maat van de leidingen dient overeen te komen met de debieten.
- Maak de aansluiting met de in het veld voorziene 3/4 inch fitting.
- Wees voorzichtig bij het aansluiten van de toe- en afvoerleidingen aan de iVECTOR; zie FIG 3 voor informatie. Men vindt ook een aantal routing-opties in FIG 4.
- Er worden geen isolatiekleppen bij dit apparaat geleverd;

men wordt wel geadviseerd deze te installeren voor het geval er in de toekomst onderhoud dient te worden gepleegd.

- Als de iVECTOR gebruikt gaat worden voor koeltoepassingen met gekoeld water, dient het leidingwerk dat het gekoelde water levert te worden geïsoleerd. Er vormt zich condensaat aan de spiraal wat in de condensaatvanger valt, zie FIG 6. Men dient ervoor te zorgen dat het condensaat kan worden afgevoerd volgens de plaatselijke regelgeving.
- Vul en ontluicht het systeem, open alle kleppen volledig en ontluicht vanuit de warmtewisselaar, zie FIG 7; controleer dan op lekken.

4.0 Elektrische aansluiting

WAARSCHUWING: Alle iVECTOR-modellen dienen te worden geaard.

- De elektrische installatie dient te voldoen aan de plaatselijke of nationale bedradingvoorschriften en dient te worden uitgevoerd door een bevoegde elektricien.
- Dit apparaat is voorzien van testsnoeren die in de fabriek zijn aangesloten. Verwijder deze en gooi ze weg.
- Er dient een gezeekerde elektrische aftakking met een zekering van maximaal 3A en een schakelaar met 3mm scheiding op alle polen te worden voorzien op een eenvoudig toegankelijke locatie naast het apparaat.
- De stroomkabel dient in het apparaat te worden gevoerd via de onderzijde van het apparaat, aan de rechterzijde van de bedieningskast m.b.v. de meegeleverde wartel. Het netsnoer mag alleen 0,75 mm² zijn.
- Verbind de fase, de nul en de aarde aan de klemverbindingen op het aansluitblok.
- Volg stap a-c in FIG 8 om in het bedieningspaneel te komen. De bedradingsschema's van het product staan in FIG 10.
- Apparaten met regeling (type C) kunnen worden gebruikt om apparaten zonder regeling aan te sturen (type N) door de uitgang van 0-10V van het type C naar het type N te voeren volgens bedradingsschema 10a en 10b. Verbindingsdraden dienen klasse 22AWG, 60°C te zijn.
- Er kan een externe kamerthermostaat worden gebruikt om apparaten zonder regeling (type N) te besturen. De thermostaat dient een uitgangsspanning van 0-10 V te hebben.
- Het is mogelijk om maximaal 5 apparaten zonder regeling (type N) te besturen vanuit een apparaat met regeling (type C) of maximaal 6 apparaten zonder regeling (type N) vanuit een externe regelaar (door derden geleverd). Zie bedradingsschema 10a 'B' voor het uitgangssignaal van het apparaat met regeling en 10b 'C' voor het ingangssignaal vanuit het apparaat met regeling naar het apparaat zonder regeling; dit is hetzelfde ingangssignaal als voor de externe regelaar die staat in 10c 'C'. Als de externe regelaar.

5.0 Bediening

Display

1. Verwarmingsindicator
2. Koelindicator
3. Temperatuursymbool - als dit erbij staat, wordt de huidige kamertemperatuur getoond
4. Symbool voor ventilatorsnelheid (bladen roteren indien actief)
5. Comfortinstelling
6. Power (aan/uit)
7. Klokinstelling
8. Kamertemperatuur
9. Tijd
10. Dag van de week
11. Auto-instelling (om ingesteld programma te volgen)
- Alleen volledige modus
12. Nacht-terugzetstand - Alleen volledige modus
13. Vakantie-instelling - Alleen volledige modus
14. Programmamenu - Alleen volledige modus
15. Programmaschema - Alleen volledige modus

Toetsen:

- OK Bevestigingstoets (OK)
- + Plus-toets (omhoog)
- Min-toets (omlaag)
- ◀ Links navigeren
- ▶ Rechts navigeren

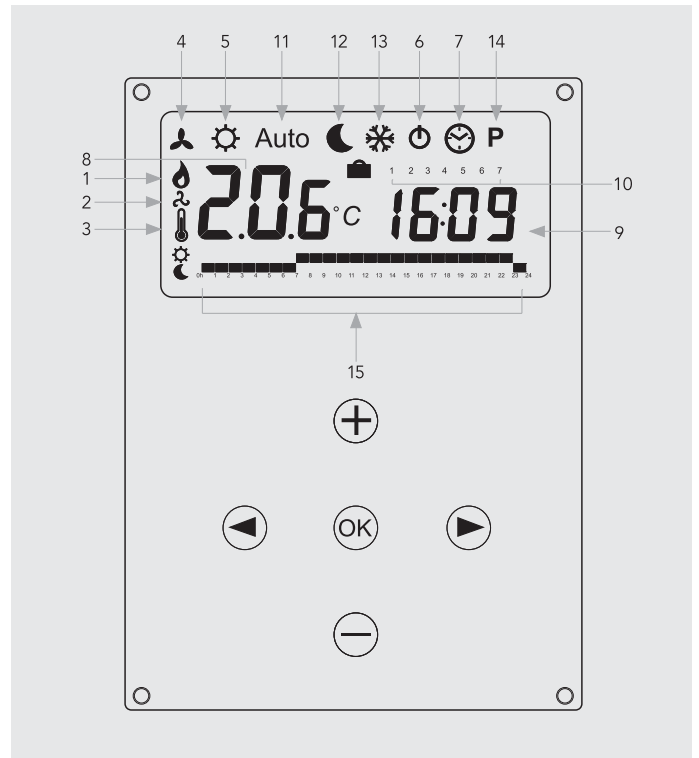



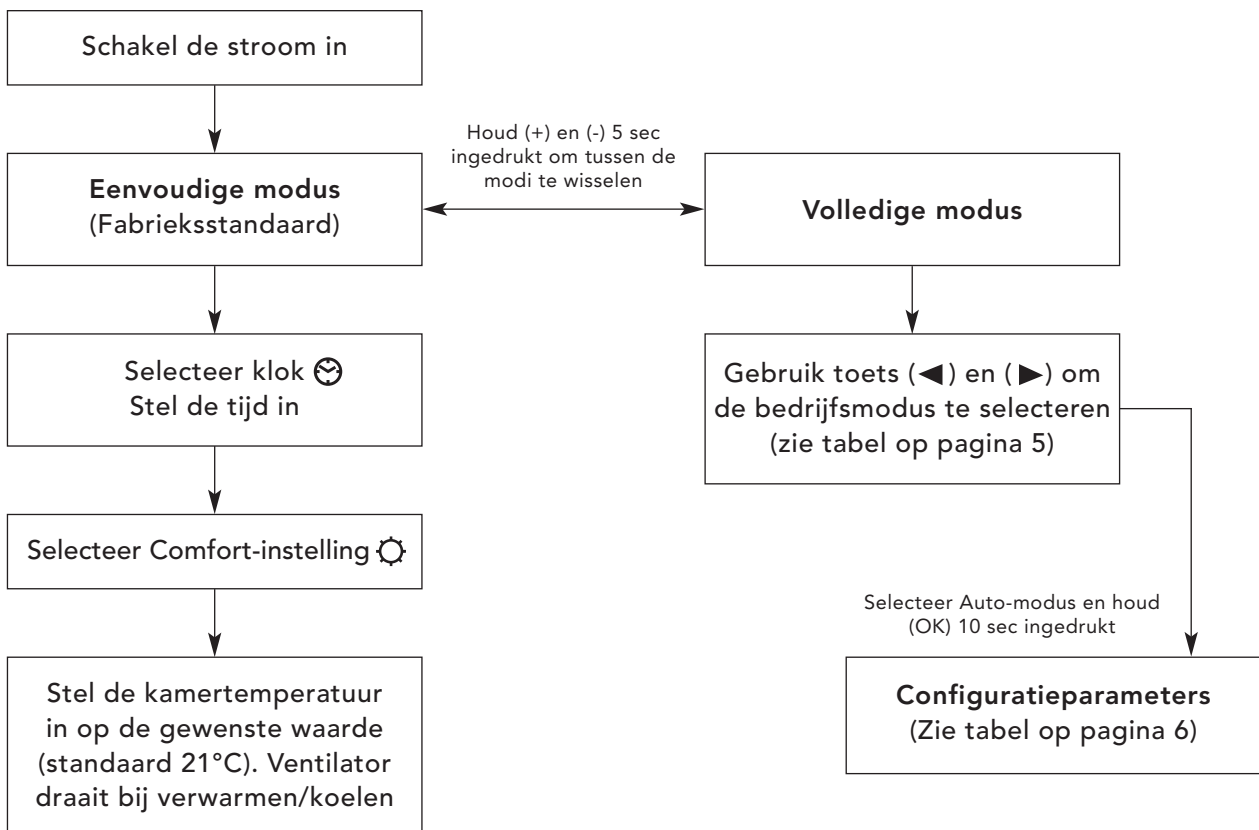





Bediening apparaat



5.0 Bediening (vervolg...)

Bedieningsmodi

Gebruik de (◀) en (▶) toets om onderstaande parameters te kiezen. Een functie is geselecteerd als het pictogram □ eromheen heeft.

Functie	Beschrijving	Afstelling	Beschikbaarheid	
			Eenvoudig	Volledig
	Configuratie besturing Het apparaat dient te worden geprogrammeerd voor bedrijf bij alleen verwarmen, alleen koelen of verwarmen en koelen.	Configuratie besturing Scroll naar vaste ventilator-modus  en druk vervolgens op de ◀ toets. Gebruik de (+) of (-) toets om uit onderstaande opties te kiezen: Nod (Mode) HOt voor verwarmen. Nod (Mode) COLd voor koelen. Nod (Mode) AUtO voor verwarmen en koelen. Druk op (OK) om te bevestigen.	Nee	Ja
	Vaste ventilatorinstelling F1, F2, F3 geeft resp. ventilatorsnelheid 1, 2 of 3 zonder temperatuurregeling. A1, A2, A3 geeft resp. ventilatorsnelheid 1, 2 of 3 bij verwarmen alleen als de watertemperatuur $\geq 32^{\circ}\text{C}$.	Gebruik (+) of (-) om te selecteren en druk op (OK) om te bevestigen. (NB: het symbool voor de ventilatorsnelheid verschijnt alleen als de ventilator draait).	Ja	Ja
	Comfortinstelling Biedt kamertemperatuurregeling met automatische afstelling van de ventilatorsnelheid op basis van het verschil tussen de echte en de ingestelde temperatuur. De ventilator draait voor water $\geq 32^{\circ}\text{C}$ bij verwarmen of $\leq 15^{\circ}\text{C}$ bij koelen.	Druk op (OK) om de ingestelde temperatuur te bekijken. Gebruik (+) of (-) om de gewenste kamertemperatuur af te stellen. De standaardinstelling is 21°C bij verwarmen.	Ja	Ja
Auto	Automatische instelling Het apparaat werkt volgens een van de 9 vooraf ingestelde tijdsprogramma's of een van de 4 door de gebruiker gedefinieerde programma's.	Zie paragraaf 12.5 voor programmaopties en -configuratie. Druk op (OK) om de nu ingestelde temperatuur te bekijken (Comfort of Terugzetstand).	Nee	Ja
	Nacht-terugzetstand Biedt kamertemperatuurregeling met automatische afstelling van de ventilatorsnelheid op basis van het verschil tussen de echte en de nacht-terugzettemperatuur.	Druk op (OK) om de ingestelde temperatuur te bekijken. Gebruik (+) of (-) om de gewenste kamertemperatuur af te stellen. De standaardinstelling is 19°C bij verwarmen.	Nee	Ja
	Vakantiefunctie Biedt vorstbescherming of bescherming tegen oververhitting tijdens afwezigheid (vakantie). De regeling telt af tot "00", waarna de regeling wordt hervat met de Auto-instelling. Voor vorstbescherming is de ingestelde temperatuur 7°C . Voor oververhitting is de ingestelde temperatuur 30°C .	Kies  , dan wordt  getoond. Gebruik de (+) en (-) om de duur in te stellen. (In uren "H" indien minder dan 24u en dan in dagen "d"). Gebruik de (-) toets om deze periode te onderbreken en de duur af te stellen bij "nee".	Nee	Ja
	Power aan/uit Zet het apparaat aan/uit.	Druk op (OK) om het apparaat aan of uit te zetten.	Ja	Ja
	Menu klok instellen Toont de tijd in 12u- of 24u-weergave.	Druk op (OK) Gebruik de (+) en (-) toets om de minuten in te stellen. Druk op (OK) Gebruik de (+) en (-) toets om de uren in te stellen. Druk op (OK) Gebruik de (+) en (-) om de dag in te stellen. Druk op (OK).	Ja	Ja
P	Programmamenu Biedt keuze tussen 9 voorgeprogrammeerde en 4 door de gebruiker gedefinieerde tijdsprogramma's.	Zie pagina 6, programmamodus.	Nee	Ja

5.0 Bediening (vervolg...)

Configuratieparameters installateur

Om toegang te krijgen tot het menu installatieparameters, scrollt u naar **AUTO** (in volledige modus) en houdt u (**OK**) 10s ingedrukt. Gebruik de (◀) en (▶) toets om de af te stellen parameter te selecteren. Druk op (**OK**) om de parameterinstelling te wijzigen; als

de waarde begint te knippen, gebruik dan de (+) en (-) toets om de waarde af te stellen. Druk dan op (**OK**) om te bevestigen. Ga zodra de parameters zijn ingesteld naar de <End> parameter en druk op (**OK**) om terug te keren naar het hoofdmenu.

Naam parameter	Beschrijving	Standaardinstelling	Alternatieve instelling
dEG	Selecteer temperatuurschaal.	°C	°F
00:00	Selecteer urenweergave.	12H	24H
Alr (Air)	IJking interne luchtsensor op basis van de huidige kamertemperatuur. (De ijking dient te worden uitgevoerd na 12 uur bedrijf op dezelfde ingestelde temperatuur).	Om de temperatuur van de luchtsensor af te stellen, voert u de gemeten temperatuur met de (-) of (+) toets in. Druk op (OK) om de ijking te bevestigen. Druk de (+) en (-) toets tegelijk in om de afwijkingswaarde te herstellen.	
CSP	Instelling koelen.	De standaard water switching temperatuur voor het koelen is 15°C, kan deze worden veranderd door op (+) of (-) toets vervolgens op (OK) om te bevestigen.	
HSP	Heating set point.	De standaard water schakeltemperatuur voor verwarming is 32°C, kan deze worden veranderd door op (+) of (-) toetsen vervolgens op (OK) om te bevestigen.	
AiPu	De lucht puls 5 minuten werken de 5 minuten op weg naar effectieve luchtcirculatie in de koeling.	YE5 (Ja)	NO (Nee)
Nb vAL (alleen modellen met 2 leidingen)	Selectie van het aantal aan te sturen kleppen. Deze parameter hangt af van het systeemontwerp.	0 klep	1 klep
FAS SPEE	Hiermee kan de maximale ventilatorsnelheid worden uitgezet - het apparaat werkt dan alleen op lage en middelhoge snelheid.	FA5 Voor snel	NEd Voor middelhoog
NIGt	Selecteer optie voor ventilatorsnelheid als het apparaat tijdens koelen terugkeert naar de nacht-terugzetstand.	NOr (voor normale regeling)	AL1 (alleen ventilatorsnelheid 1)
CLr ALL	Herstelt de fabrieksinstellingen van de regeling.	Houd (OK) 5 seconden ingedrukt	
End	Installatiemenu verlaten.	Druk op (OK)	

Programmamodus

Selectie ingebouwd programma

Men kan uit 9 ingebouwde (P1-P9) en door de gebruiker gedefinieerde (U1-U4) tijdsprogramma's kiezen. Elke dag is opgedeeld in 24 perioden van 1 uur bedrijf in de Comfort-instelling (21°C standaard) of de Nacht-terugzetstand

(19°C standaard). Scroll met de (+) en (-) toets naar het gewenste programmanummer P1-P9 (FIG 9, A). De regeling gaat dan automatisch terug naar de **AUTO**-modus.

Beschrijving ingebouwde programma's

P1 Morgen, avond en weekend

P2 Morgen, middag, avond en weekend

P3 Dag en weekend

P4 Avond en weekend

P5 Morgen, avond

P6 Morgen, middag en weekend

P7 7u-19u (kantooruren)

P8 8u-19u, zaterdag

P9 Alleen weekend

5.0 Bediening (vervolg...)

Menu gebruikersprogramma's

Selecteer met de (+) en (-) toets U1-U4 (FIG 9, B) en druk op (OK) om een door de gebruiker gedefinieerd programma in te voeren.

FIG 9, C toont welke dag door het programma wordt ingesteld (1 staat voor maandag), terwijl FIG 9, D laat zien welke uren worden geprogrammeerd.

Door op (+) te drukken, wordt het uur als Comfort-modustemperatuur ingesteld; door op (-) te drukken, wordt het uur als Nacht-terugzettemperatuur ingesteld.

Gebruik de (◀) of (▶) toets om de knipperende cursor naar het gewenste uur te bewegen en het programma te wijzigen. Als de getoonde dag correct is, drukt u op (OK) om het programma naar de volgende dag te kopiëren. Druk bij dag "7" op OK om af te sluiten en het programma te bevestigen.

6.0 Foutoplossing

Probleem	Mogelijke oorzaken	Oplossing
Display werkt niet	Stroom uitgeschakeld	Stroom aanzetten
	Zekering doorgeslagen	Zekering vervangen
	Apparaat uitgeschakeld	Zet het apparaat aan via het lcd-display*
Er staat ERROR* op het display	Sensor niet aangesloten	Sensor weer aansluiten*
Er staat FILT* op het display	Herinnering om filter te reinigen	Houd (+) 5 seconden ingedrukt*
Ventilator werkt niet	Stroom uitgeschakeld	Stroom aanzetten
	Zekering doorgeslagen	Zekering vervangen
	Apparaat uitgeschakeld	Zet het apparaat aan via het lcd-display*
	Ingestelde temperatuur bereikt	De ventilator stopt zodra de ingestelde waarde is bereikt. Door de ingestelde waarde te verhogen, start de ventilator weer
	Watertemperatuur te laag (verwarmen) /te hoog (koelen) Minimaal 32°C - Verwarmen Maximaal 15°C - Koelen	Ventilator start als min/max watertemperatuur is bereikt en stopt als watertemperatuur beneden/boven min/max waarde komt Controle is mogelijk via F1/F2/F3 instellingen op display*
	Waaier geblokkeerd	Controleer of de waaier vrij kan draaien
	Motor geblokkeerd	Controleer of de motor vrij kan draaien
	Defecte motor	Neem contact op met de klantenservice
Apparaat verwarmt slecht	Watertemperatuur te laag (verwarmen) /te hoog (koelen) Minimaal 32°C - Verwarmen Maximaal 15°C - Koelen	Ventilator start als min/max watertemperatuur is bereikt en stopt als watertemperatuur beneden/boven min/max waarde komt Controle is mogelijk via F1/F2/F3 instellingen op display*
	Waterstroom onvoldoende	Neem contact op met uw installateur Mogelijk onjuiste leidingmaat, kleppen niet geheel open, systeem niet gebalanceerd of dient te worden ontluicht of pomp te laag ingesteld
	Apparaat heeft onjuiste afmetingen tegen warmteverlies	Warmteverlies afronden en correct apparaat opnieuw specificeren

Als de ventilatorconvectoren nog steeds niet werkt na controle van het bovenstaande, neem dan contact op met uw installateur.

*Alleen type FC/BC (apparaat met regeling)

Spis treści

1.0	Instrukcje bezpieczeństwa	26	5.0	Regulacja (wyłącznie moduł regulacji)	28
2.0	Montaż	27	6.0	Rozwiązywanie problemów	31
3.0	Podłączenie do wody	27	7.0	Załączniki	32
4.0	Podłączenie do prądu	27			

1.0 Informacje dotyczące bezpieczeństwa

Konwektora iVECTOR NIE WOLNO instalować w łazience.

OSTRZEŻENIE: Wszystkie modele konwektorów iVECTOR muszą być uziemione.

NIE zakrywać ani nie zastawiać kratki wlotu ani wylotu powietrza.

Urządzenie mogą obsługiwać dzieci powyżej 8. roku życia oraz osoby o ograniczonych zdolnościach fizycznych lub umysłowych, a także niemające doświadczenia ani wiedzy, o ile robią to pod nadzorem innych lub zostały przeszkolone z zakresu bezpiecznej obsługi urządzenia i rozumieją potencjalne zagrożenia z nim związane.

Dzieciom nie wolno bawić się urządzeniem. Czyszczeniem i czynnościami konserwacyjnymi po stronie użytkownika nie powinny zajmować się dzieci, chyba że ukończyły 8. rok życia i znajdują się pod nadzorem osób dorosłych.

Urządzenie i przewód zasilający powinny znajdować się poza zasięgiem dzieci poniżej 8. roku życia.

Dzieci poniżej 3. roku życia mogą zbliżać się do urządzenia wyłącznie pod stałym nadzorem osób dorosłych.

Dzieci pomiędzy 3. a 8 rokiem życia mogą wyłącznie włączać/wyłączać

urządzenie, pod warunkiem że jest ono umieszczone lub zamontowane w normalnej pozycji roboczej, a dzieci znajdują się pod nadzorem osób dorosłych lub zostały poinstruowane w zakresie bezpiecznego użytkowania urządzenia i rozumieją zagrożenia z nim związane.

Dzieci pomiędzy 3. a 8 rokiem życia nie powinny podłączać urządzenia do prądu, czyścić go ani wykonywać czynności konserwacyjnych po stronie użytkownika.

Omawiany konwektor wentylatorowy mogą montować wyłącznie wykwalifikowani specjaliści.

Konwektora wentylatorowego nie można montować bezpośrednio pod gniazdkiem elektrycznym.

Nie instalować konwektora wentylatorowego w miejscach, których występuje nadmierne zapylenie.

2.0 Montaż

Aby zapewnić prawidłowy montaż urządzenia, istotne jest jego zamocowanie w sposób odpowiedni pod względem zamierzonego użycia i przewidywanego błędnego użycia. Przed zakończeniem montażu należy wziąć pod uwagę różne kwestie, w tym sposób mocowania urządzenia do ściany, rodzaj i stan ściany oraz wszelkie dodatkowe potencjalne naprężenia i obciążenia, które mogą mieć wpływ na urządzenie.

Przed przystąpieniem do montażu należy zdjąć kartonową pokrywę, odpakować zawartość i sprawdzić w oparciu o RYS. 1. Należy również sprawdzić zawartość pod kątem ukrytych uszkodzeń powstałych podczas transportu.

1. Rama
2. Obudowa
3. Karta gwarancyjna
4. Instrukcja obsługi
5. Zestaw do mocowania
6. Filtr
7. Kratka*

*Wyłącznie modele FN/FC

Sprawdzić miejsce, w którym produkt ma zostać zamontowany. Powierzchnia ściany musi być płaska i muszą zostać zachowane prześwity wskazane na RYS. 2. Jeśli konwektor iVECTOR zostanie zamontowany do ściany szkieletowej, mogą powstawać niepożądane efekty dźwiękowe, zwłaszcza przy wyższych prędkościach pracy wentylatora. Jeśli konwektor iVECTOR będzie używany w zastosowaniach chłodniczych, należy zapewnić odpowiednie usuwanie kondensatu.

Postępować zgodnie z etapami a–f z RYS. 5, aby zamocować produkt do ściany.

Uwaga: Nie montować obudowy przed podłączeniem wody (rozdział 3) i prądu (rozdział 4).

Typ BN - Wlot u dołu / brak regulatora
 Typ BC - Wlot u dołu / zintegrowany regulator
 Typ FN - Wlot z przodu / brak regulatora
 Typ FC - Wlot z przodu / zintegrowany regulator

3.0 Podłączenie do wody

Uwaga: Przed podłączeniem rur należy zapoznać się specyfikacjami konwektora iVECTOR w celu uzyskania informacji nt. projektu systemu.

- Rozmiary rur należy dobierać w oparciu o przepływ wody.
- Podłączać za pomocą zakupionej oddzielnie kształtki 3/4 cala.
- Należy zachować ostrożność podczas podłączania rur przepływowych i zwrotnych do konwektora iVECTOR. Dodatkowe informacje można znaleźć na RYS. 3. Ponadto różne opcje układu rur przedstawiono na RYS. 4.
- Zawory odcinające nie są dostarczane wraz z urządzeniem, ale zaleca się ich montaż w przypadku potrzeby przeprowadzenia prac konserwacyjnych w przyszłości.

- Jeśli konwektor iVECTOR będzie używany do chłodzenia za pomocą zimnej wody, rury doprowadzające zimną wodę powinny być zaizolowane. Na cewce będzie gromadził się kondensat, który będzie skapywał do odpowiedniego zbiornika. Patrz RYS. 6. Należy zapewnić odpowiednie usuwanie kondensatu zgodnie z wszelkimi obowiązującymi przepisami.
- Napełnić i odpowietrzyć układ, otworzyć w pełni wszystkie zawory i odpowietrzyć po stronie wymiennika ciepła (patrz RYS. 7), a następnie sprawdzić pod kątem przecieków.

4.0 Podłączenie do prądu

OSTRZEŻENIE: Wszystkie modele konwektorów iVECTOR muszą być uziemione.

- **Montaż do instalacji elektrycznej musi zostać przeprowadzony przez wykwalifikowanego elektryka zgodnie ze wszelkimi obowiązującymi przepisami dotyczącymi połączeń elektrycznych.**
- Urządzenie jest dostarczane z fabrycznie montowanymi przewodami testowymi. Należy je zdemontować i usunąć.
- Należy zapewnić łatwy dostęp do odgałęzienia liniowego z bezpiecznikiem (maks. 3 A) oraz przełącznika z 3 mm odstępem na obu biegach w pobliżu urządzenia.
- Wejście przewodów elektrycznych do urządzenia należy zapewnić od dołu, do skrzynki sterowniczej po prawej stronie, używając dostarczonego dławika kablowego. Przewód zasilający musi mieć wymiary 0,75 mm².
- Podłączyć przewód napięcia, neutralny i uziemiający do styków kostki zaciskowej.
- Aby uzyskać dostęp do panelu sterowania, należy wykonać kroki a–c pokazane na RYS. 8. Schemat połączeń elektrycznych produktu pokazano na RYS. 10.
- Urządzenia wyposażone w regulator (typ C) mogą być używane do sterowania urządzeniami bez regulatora (typ N) z wykorzystaniem wyjścia 0–10 V do podłączenia jednostki typu C do typu N zgodnie ze schematami elektrycznymi 10a i 10b. Przewody łączące jednostki powinny być przewodami 22 AWG ze znamionowym zakresem temperatur do 60°C.
- Do sterowania urządzeniami bez regulatora (typ N) można użyć zewnętrznego termostatu zamontowanego w pomieszczeniu. Termostat musi mieć wyjście 0–10 V.
- Można sterować maks. 5 urządzeniami bez regulatora (typ N) za pomocą urządzenia wyposażonego w regulator (typ C) lub maks. 6 urządzeniami bez zintegrowanego regulatora (typ N) za pomocą zewnętrznego regulatora (dostarczonego przez inną firmę). Zobacz schemat elektryczny 10a „B”, aby uzyskać informacje o sygnale wyjściowym z jednostek z regulatorem oraz 10b „C”, aby uzyskać informacje o sygnale wejściowym z jednostek regulatorem do jednostek bez regulatora. Jest to również sygnał wejściowy do zewnętrznych regulatorów, jak pokazano na schemacie 10c „C”.

5.0 Regulacja

Wyświetlacz

1. Kontrolka ogrzewania
2. Kontrolka chłodzenia
3. Symbol temperatury – jeśli jest wyświetlany, pokazywana jest bieżąca temperatura w pomieszczeniu
4. Symbol prędkości wentylatora (jeśli jest aktywny, łopatki wentylatora obracają się)
5. Ustawienie komfortowe
6. Zasilanie (wł./wył.)
7. Ustawienia zegara
8. Temperatura pomieszczenia
9. Czas
10. Dzień tygodnia
11. Ustawienie automatyczne (wykonujące ustawiony program) – tylko tryb pełny
12. Ustawienie nocne – tylko tryb pełny
13. Ustawienie wakacyjne – tylko tryb pełny
14. Menu programów – tylko tryb pełny
15. Harmonogram programów – tylko tryb pełny

Przyciski:

- OK Przycisk potwierdzenia (OK)
 + Przycisk plusa (w górę)
 - Przycisk minusa (w dół)
 ◀ Nawigacja w lewo
 ▶ Nawigacja w prawo

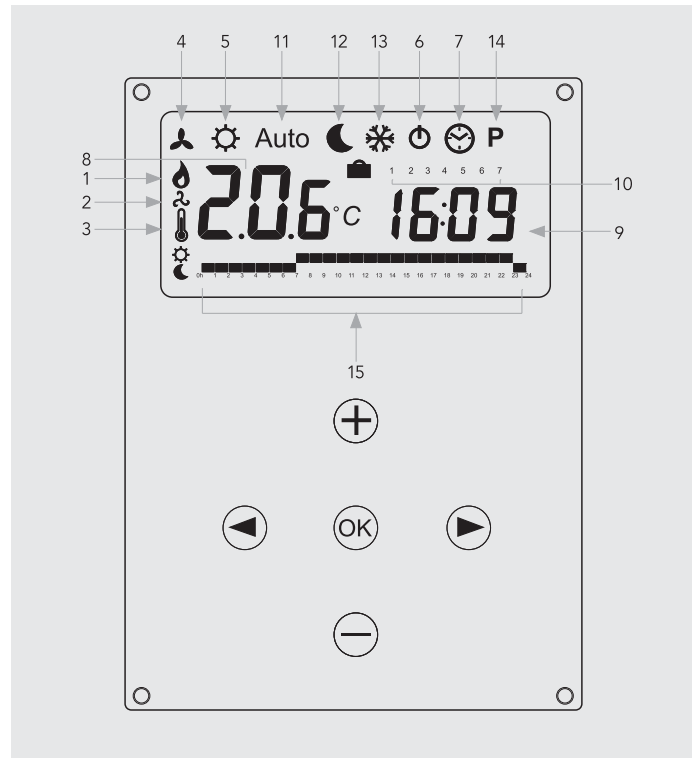



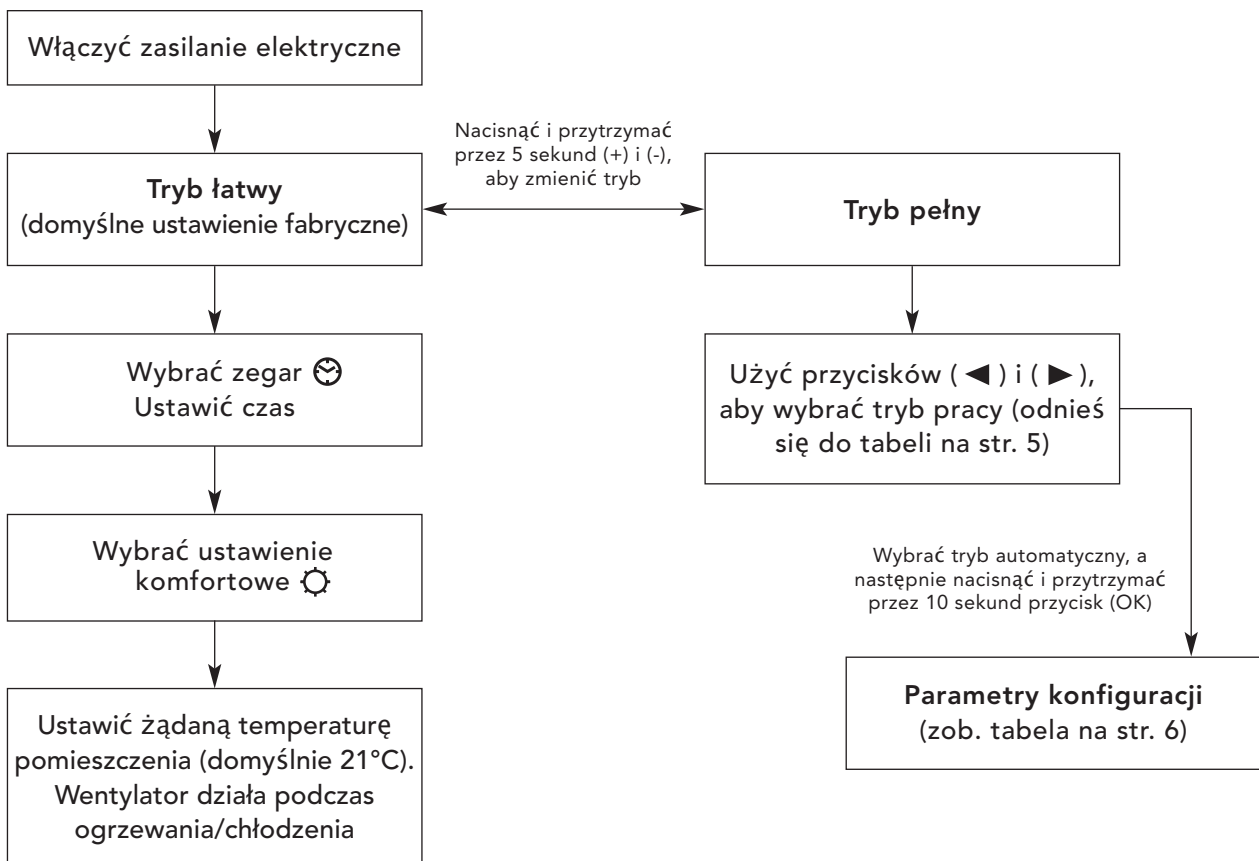





Obsługa urządzenia



5.0 Regulacja (ciąg dalszy...)

Tryby pracy

Użyć przycisków (◀) i (▶), aby wybrać spośród następujących parametrów. Funkcja została wybrana, jeżeli jej ikona jest otoczona przez □.

Funkcja	Opis	Regulacja	Dostępność	
			Łatwy	Pełny
	Konfiguracja pracy elementów sterowania Urządzenie musi być zaprogramowane do pracy w trybie wyłącznie ogrzewania, wyłącznie chłodzenia lub ogrzewania i chłodzenia.	Konfiguracja pracy elementów sterowania Przejdź do trybu stałej pracy wentylatora  , a następnie naciśnij przycisk (◀). Użyć przycisków (+) i (-), aby wybrać spośród następujących opcji: Nod (Mode) HOt do ogrzewania. Nod (Mode) COld do chłodzenia. Nod (Mode) AUtO do ogrzewania i chłodzenia. Naciśnij przycisk (OK), aby potwierdzić.	Nie	Tak
	Ustawienie stałej pracy wentylatora Ustawienia F1, F2, F3 odpowiadają za prędkość wentylatora 1, 2 lub 3 bez regulacji temperatury. Ustawienia A1, A2, A3 odpowiadają za prędkość wentylatora 1, 2 lub 3 tylko w trybie ogrzewania, jeśli temperatura wody wynosi co najmniej 32°C.	Użyć przycisków (+) i (-), aby wybrać tryb pracy i naciśnij przycisk (OK), aby potwierdzić. (Symbol prędkości wentylatora pojawi się wyłącznie, jeżeli wentylator rzeczywiście pracuje).	Tak	Tak
	Ustawienie komfortowe Zapewnia regulację temperatury w pomieszczeniu z automatyczną regulacją prędkości wentylatora opartą na różnicy pomiędzy faktyczną i ustawioną temperaturą. Wentylator pracuje, gdy temperatura wody wynosi co najmniej 32°C w trybie ogrzewania lub maks. 15°C w trybie chłodzenia.	Naciśnij przycisk (OK), aby wyświetlić ustawioną temperaturę. Użyć przycisków (+) i (-), aby ustawić żądaną temperaturę pomieszczenia. Domyślna temperatura to 21°C w trybie ogrzewania.	Tak	Tak
Auto	Ustawienie automatyczne Jednostka będzie pracować zgodnie z jednym z 9 wstępnie ustawionych programów czasowych lub jednym z 4 programów czasowych zdefiniowanych przez użytkownika.	Informacje o opcjach i konfiguracji programów zawiera podrozdział 12.5. Naciśnij przycisk (OK), aby wyświetlić obecnie ustawioną temperaturę (tryb komfortowy lub nocny).	Nie	Tak
	Ustawienie nocne Zapewnia regulację temperatury pomieszczenia z automatyczną regulacją prędkości wentylatora opartą na różnicy pomiędzy faktyczną i ustawioną temperaturą nocną.	Naciśnij przycisk (OK), aby wyświetlić ustawioną temperaturę. Użyć przycisków (+) i (-), aby ustawić żądaną temperaturę pomieszczenia. Domyślna temperatura to 19°C w trybie ogrzewania.	Nie	Tak
	Funkcja wakacyjna Zapewnia ochronę przed zamarzaniem lub przegrzaniem w czasie nieobecności użytkowników (wakacje). Regulator odliczy czas do „00”, a następnie powróci do trybu automatycznego. Temperatura ochrony przed zamarzaniem wynosi 7°C. Temperatura ochrony przed przegrzaniem wynosi 30°C.	Wybrać  . Zostanie wyświetlony symbol  . Użyć przycisków (+) i (-), aby dostosować czas. (Dostosować czas w kolumnie „H” w przypadku godzin lub w kolumnie „d” w przypadku dni). Użyć przycisku (-), aby przerwać ustawiony okres czasu i dostosować czas w kolumnie „no.”.	Nie	Tak
	Zasilanie (wł./wył.) Włącza lub wyłącza jednostkę.	Naciśnij przycisk (OK), aby włączyć lub wyłączyć zasilanie.	Tak	Tak
	Menu ustawień zegara Wyświetla czas w formacie 12- lub 24-godzinnym.	Naciśnij przycisk (OK). Użyć przycisków (+) i (-), aby ustawić minuty. Naciśnij przycisk (OK). Użyć przycisków (+) i (-), aby ustawić godziny. Naciśnij przycisk (OK). Użyć przycisków (+) i (-), aby ustawić dni. Naciśnij przycisk (OK).	Tak	Tak
P	Menu programów Zapewnia wybór spośród 9 wstępnie ustawionych programów czasowych oraz 4 programów czasowych zdefiniowanych przez użytkownika.	Informacje o trybach programów znajdują się na stronie 6.	Nie	Tak

5.0 Regulacja (ciąg dalszy...)

Parametry konfiguracyjne instalatora

Aby uzyskać dostęp do menu parametrów instalacji, przejść do **AUTO** (w trybie pełnym), a następnie nacisnąć przycisk **(OK)** i przytrzymać przez 10 sekund. Użyć przycisków (◀) i (▶), aby podświetlić parametr do zmiany. Nacisnąć przycisk **(OK)**, aby

przełączyć ustawienie parametrów. Gdy wartość zacznie migać, użyć przycisków **(+)** i **(-)**, aby ją zmienić. Następnie nacisnąć przycisk **(OK)**, aby potwierdzić. Po ustawieniu parametrów przejść do parametru **<End>** i nacisnąć przycisk **(OK)**, aby powrócić do menu głównego.

Nazwa parametru	Opis	Ustawienie domyślne	Ustawienie alternatywne
dEG	Umożliwia wybranie skali temperatury.	°C	°F
00:00	Umożliwia wybranie formatu godziny.	12-godzinny	24-godzinny
Alr (Powietrze)	Kalibracja wewnętrznego czujnika powietrza względem faktycznej temperatury pomieszczenia. (Kalibrację należy przeprowadzić po 12 godzinach pracy z tą samą ustawioną temperaturą).	Aby wyregulować temperaturę czujnika powietrza, wprowadzić zmierzoną temperaturę za pomocą przycisków (-) lub (+). Aby potwierdzić kalibrację, nacisnąć przycisk (ok). Nacisnąć przyciski (+) i (-) jednocześnie, aby zresetować wartość odchylenia.	
CSP	Ustawiony punkt chłodzenia.	Domyślna temperatura przełączania wody do chłodzenia to 15°C, które można zmienić, naciskając (+) lub (-) Klawisze następnie naciskając (OK), aby potwierdzić.	
HSP	Ustawiony punkt ogrzewania.	Domyślna temperatura przełączania wody do ogrzewania wynosi 32°C, które można zmienić, naciskając (+) lub (-) Klawisze następnie naciskając (OK), aby potwierdzić.	
AiPu	Impuls powietrza będzie działać przez 5 minut na 5 minut wyłączyć, aby zapewnić skuteczną cyrkulację powietrza w trybie chłodzenia.	YE5 (Tak)	NO (Nie)
Nb vAL (Tylko modele z 2 rurami)	Umożliwia wybór liczby zaworów do napędzania. Parametr zależy od projektu systemu.	0 zaworów	1 zawór
FAS SPEE	Umożliwia wyłączenie maksymalnej prędkości wentylatora. Urządzenie będzie pracować wyłącznie z niską lub średnią prędkością.	FA5 Tryb szybki	NEd Tryb średni
NIGt	Umożliwia wybór prędkości wentylatora w momencie przejścia urządzenia w tryb nocny w przypadku chłodzenia.	NOr (Normalne ustawienie)	AL1 (Prędkość wentylatora tylko na poziomie 1)
CLr ALL	Przywraca ustawienia fabryczne.	Nacisnąć (OK) przez 5 sekund.	
End	Wyjście z menu instalacji.	Nacisnąć przycisk (OK).	

Tryb programu

Wybór wgranego programu

Istnieje możliwość wyboru spośród 9 wgranych programów czasowych (P1–P9) oraz 4 programów czasowych zdefiniowanych przez użytkownika (U1–U4). Każdy dzień jest podzielony na 24 jednogodzinne okresy pracy w trybie komfortowym (domyślnie

21°C) lub trybie nocnym (domyślnie 19°C). Przewinąć do preferowanego numeru programu P1–P9 (RYS. 9, A) za pomocą przycisków **(+)** i **(-)**. Następnie regulator automatycznie przejdzie w tryb **AUTO**.

Opis wgranych programów

P1 Poranek, wieczór i weekend
P2 Poranek, popołudnie, wieczór i weekend
P3 Dzień i weekend

P4 Wieczór i weekend
P5 Poranek, wieczór
P6 Poranek, popołudnie i weekend
P7 7:00–19:00 (biuro)

P8 8:00–19:00, sobota
P9 Tylko weekend

5.0 Regulacja (ciąg dalszy...)

Menu programów użytkownika

Wybrać U1–U4 (RYS. 9, B) za pomocą przycisków (+) i (-) i nacisnąć przycisk (OK), aby przejść do programu zdefiniowanego przez użytkownika.

RYS. 9, C przedstawia dzień, który jest programowany (1 reprezentuje poniedziałek), a RYS. 9, D wskazuje godziny, które są programowane.

Naciśnięcie przycisku (+) spowoduje ustawienie temperatury w trybie komfortowym, a naciśnięcie przycisku (-) ustawienie temperatury w trybie nocnym dla danej godziny.

Użyć przycisków (◀) lub (▶), aby przesunąć migający kursor do wybranej godziny i zmodyfikować program. Jeśli wyświetlany dzień jest prawidłowy, nacisnąć przycisk (OK), aby skopiować program do następnego dnia. Nacisnąć przycisk OK przy dniu „7”, aby zakończyć i zatwierdzić program.

6.0 Rozwiązywanie problemów

Problem	Możliwa przyczyna	Rozwiązanie
Wyświetlacz nie działa	Zasilanie wyłączone	Stromversorgung einschalten
	Spalony/wyzwolony bezpiecznik	Sicherung wechseln
	Urządzenie wyłączone	Einheit an der LCD-Anzeige einschalten*
Na wyświetlaczu pojawia się komunikat ERROR*	Odłączony czujnik	Sensor wieder anschließen*
Na wyświetlaczu pojawia się komunikat FILT*	Przypomnienie o wyczyszczeniu filtra	5 Sekunden lang (+) drücken*
Wentylator nie działa	Zasilanie wyłączone	Stromversorgung einschalten
	Spalony/wyzwolony bezpiecznik	Sicherung wechseln
	Urządzenie wyłączone	Einheit an der LCD-Anzeige einschalten*
	Osiągnięto ustawioną temperaturę	Das Gebläse hört auf zu laufen, wenn der Einstellpunkt erreicht ist. Durch Erhöhen des Einstellpunkts kann das Gebläse wieder reaktiviert werden
	Temperatura zbyt niska (ogrzewanie) / zbyt wysoka (chłodzenie) Minimum 32°C – ogrzewanie Maksimum 15°C – chłodzenie	Das Gebläse wird aktiviert, wenn die minimale/maximale Wassertemperatur erreicht ist, und es stoppt, wenn die min./max. Wassertemperaturwerte fallen/ansteigen. Prüfung mit den Einstellungen F1/F2/F3 auf der Anzeige möglich*
	Wirnik zablokowany	Sicherstellen, dass sich das Laufrad frei drehen kann
	Silnik zablokowany	Sicherstellen, dass sich der Motor frei drehen kann
Awaria silnika	Kontakt mit dem Kundendienst aufnehmen	
Słaba wydajność podczas ogrzewania	Temperatura zbyt niska (ogrzewanie) / zbyt wysoka (chłodzenie) Minimum 32°C – ogrzewanie Maksimum 15°C – chłodzenie	Das Gebläse wird aktiviert, wenn die minimale/maximale Wassertemperatur erreicht ist, und es stoppt, wenn die min./max. Wassertemperaturwerte fallen/ansteigen. Prüfung mit den Einstellungen F1/F2/F3 auf der Anzeige möglich*
	Brak przepływu wody	Kontakt mit dem Installateur aufnehmen Möglicherweise falsche Leitungsgröße, Ventile nicht vollständig geöffnet, System nicht ausgeglichen oder Entlüftung erforderlich oder Pumpe zu niedrig eingestellt
	Urządzenie źle dobrane pod względem rozmiaru do stopnia utraty ciepła	Wärmeverlust beobachten und die korrekte Einheit neu spezifizieren

Jeśli konwektor wentylatorowy nadal nie działa prawidłowo po sprawdzeniu powyższych elementów, skontaktować się z instalatorem.

*Tylko modele FC/BC (z regulatorem)

Appendix

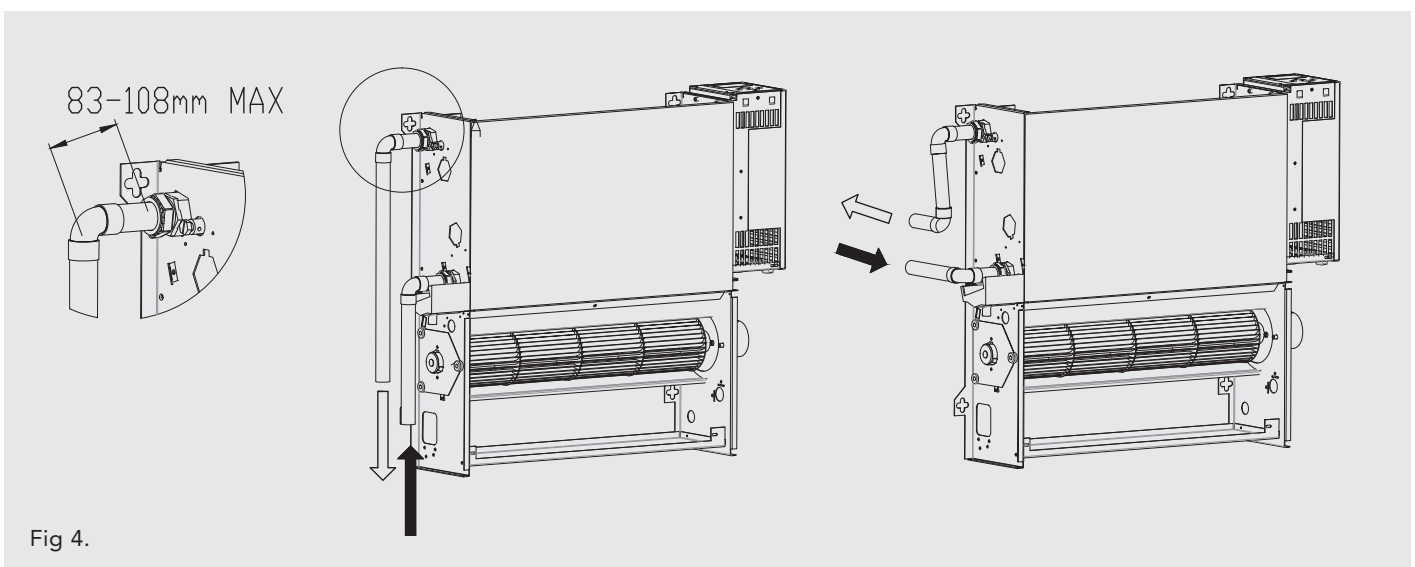
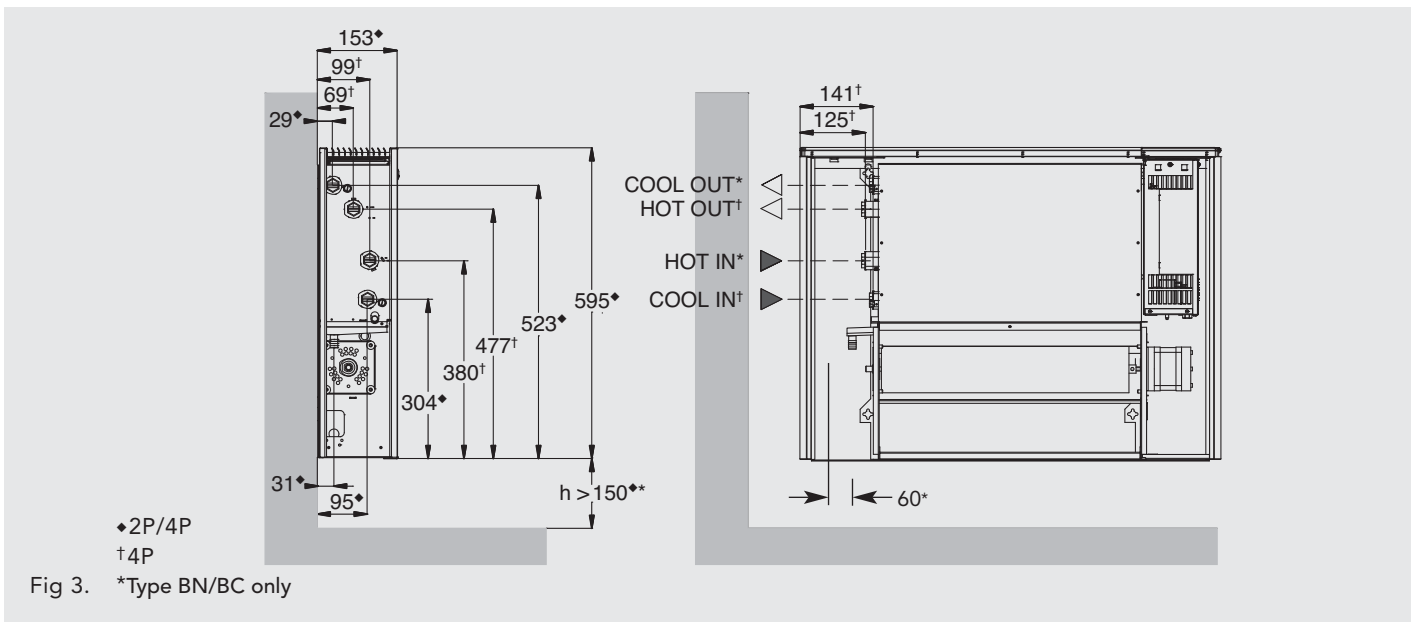
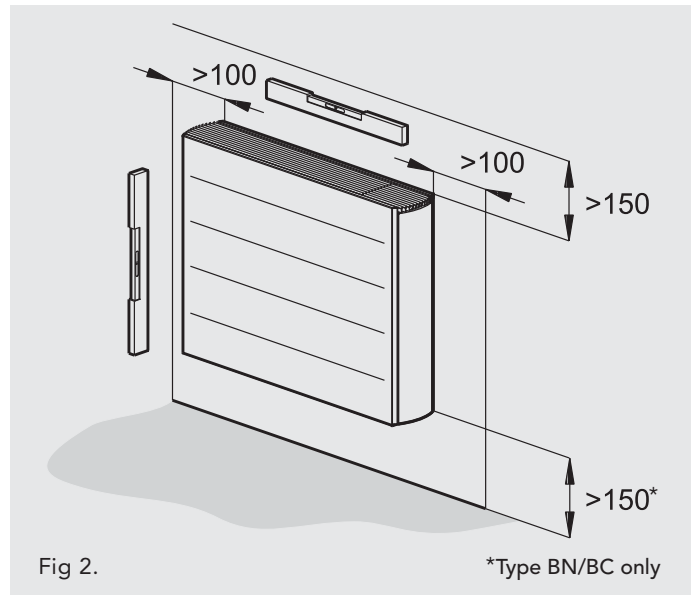
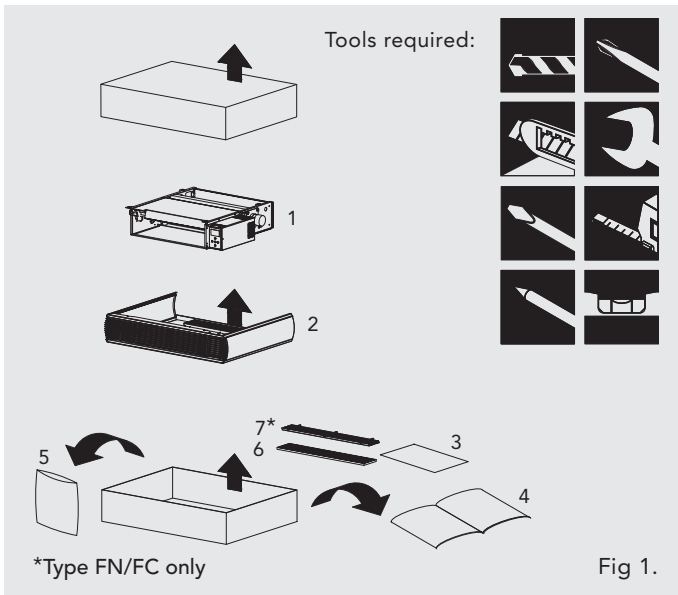

Dimensions (mm)

Appendix (continued...)

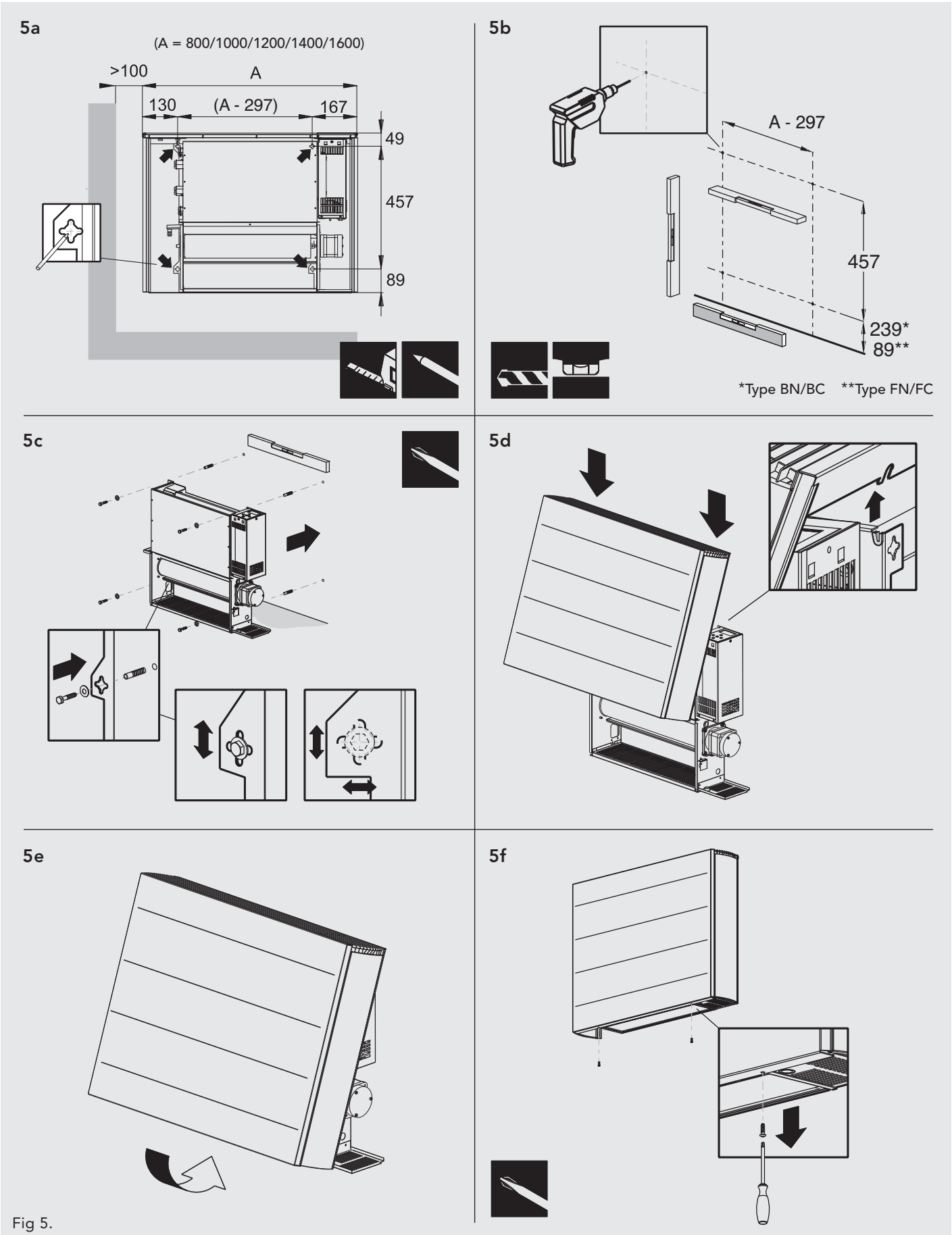

*Type BN/BC **Type FN/FC

Fig 5.

Dimensions (mm)

Appendix (continued...)

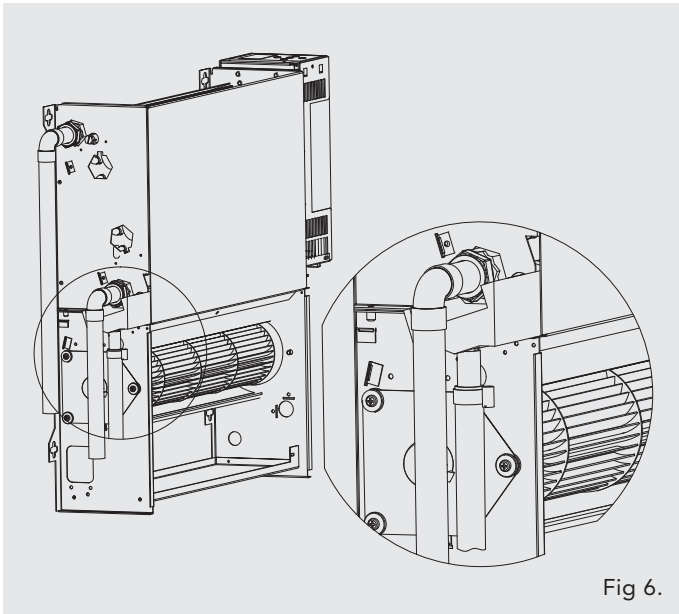

Fig 6.

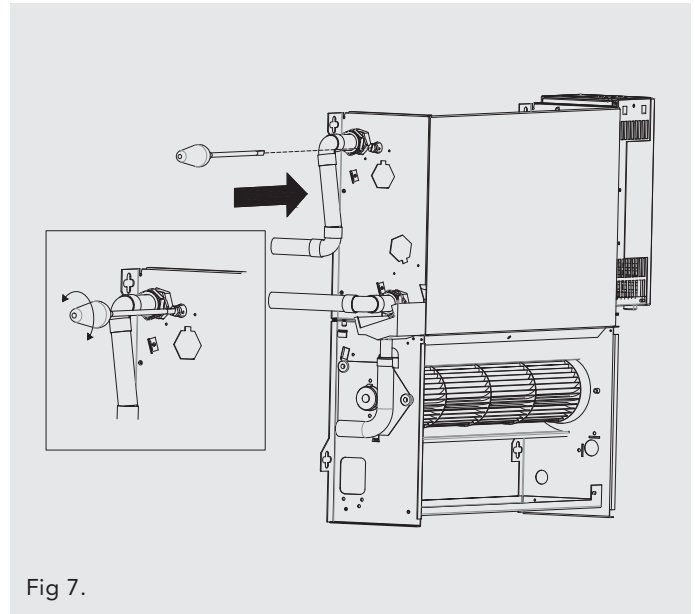
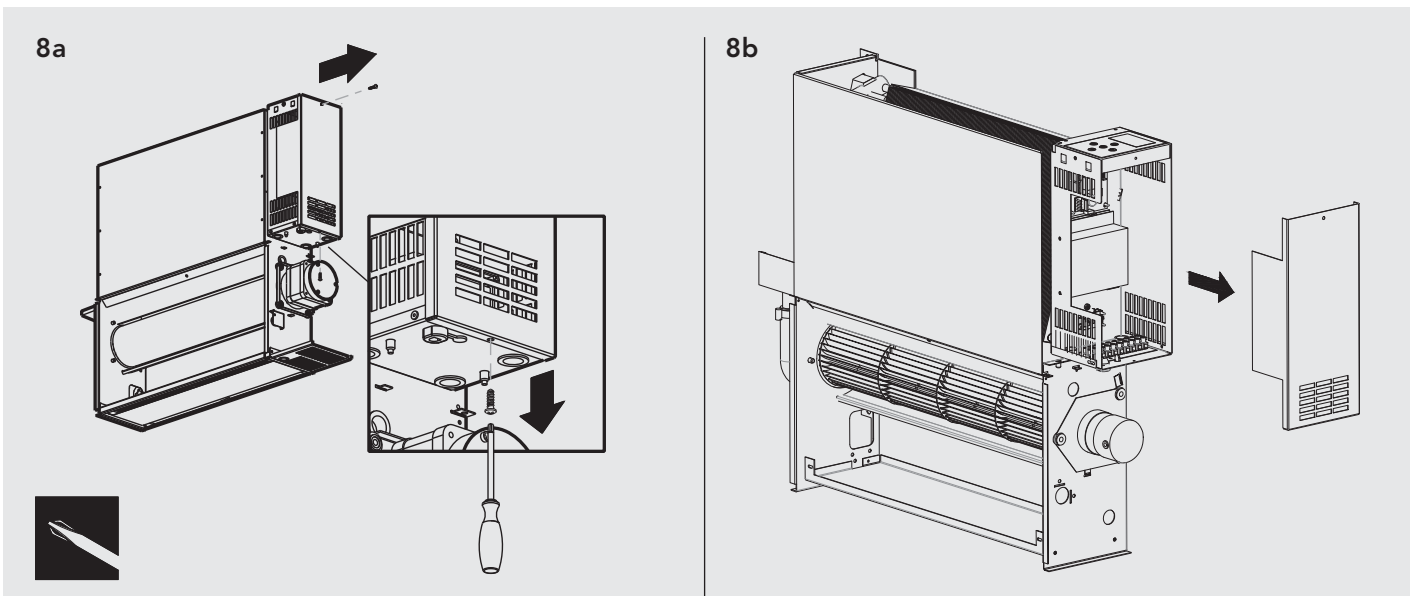

Fig 7.



8c

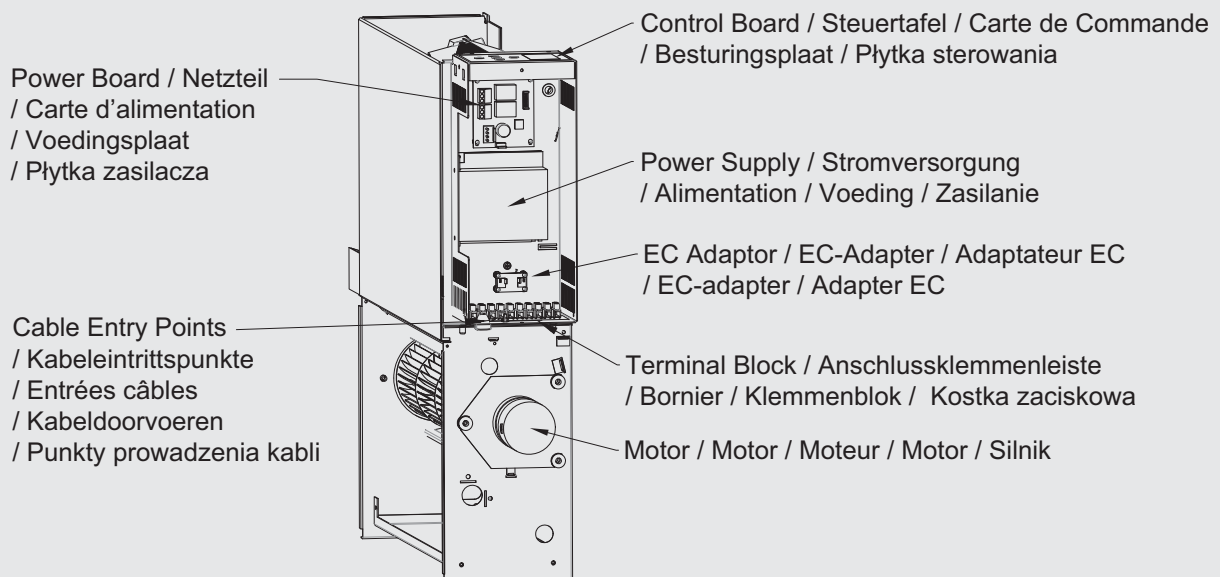

Fig 8.

Appendix (continued...)

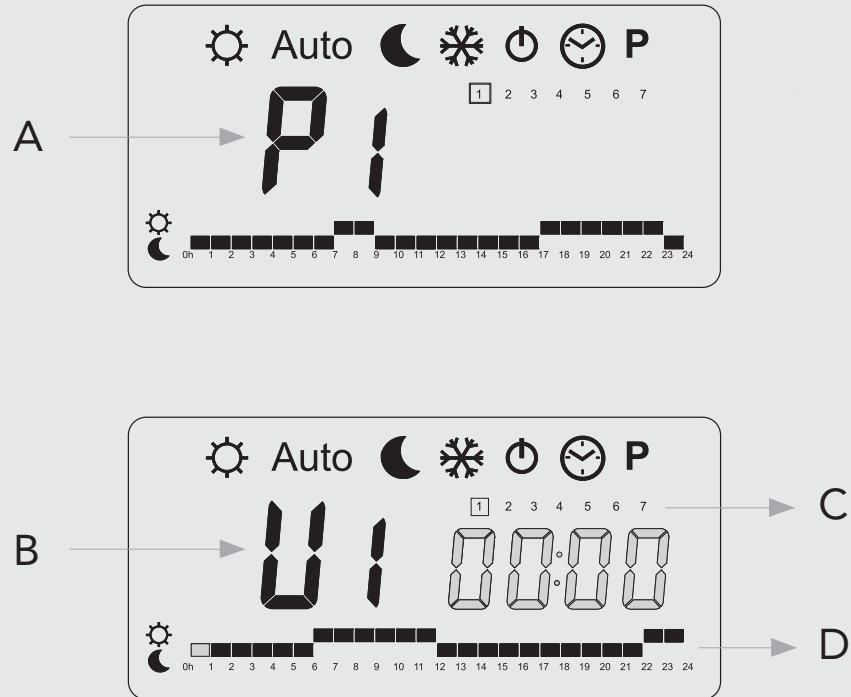

Fig 9.

Control unit only.

Appendix (continued...)

1. iVECTOR FC/BC - Control Unit

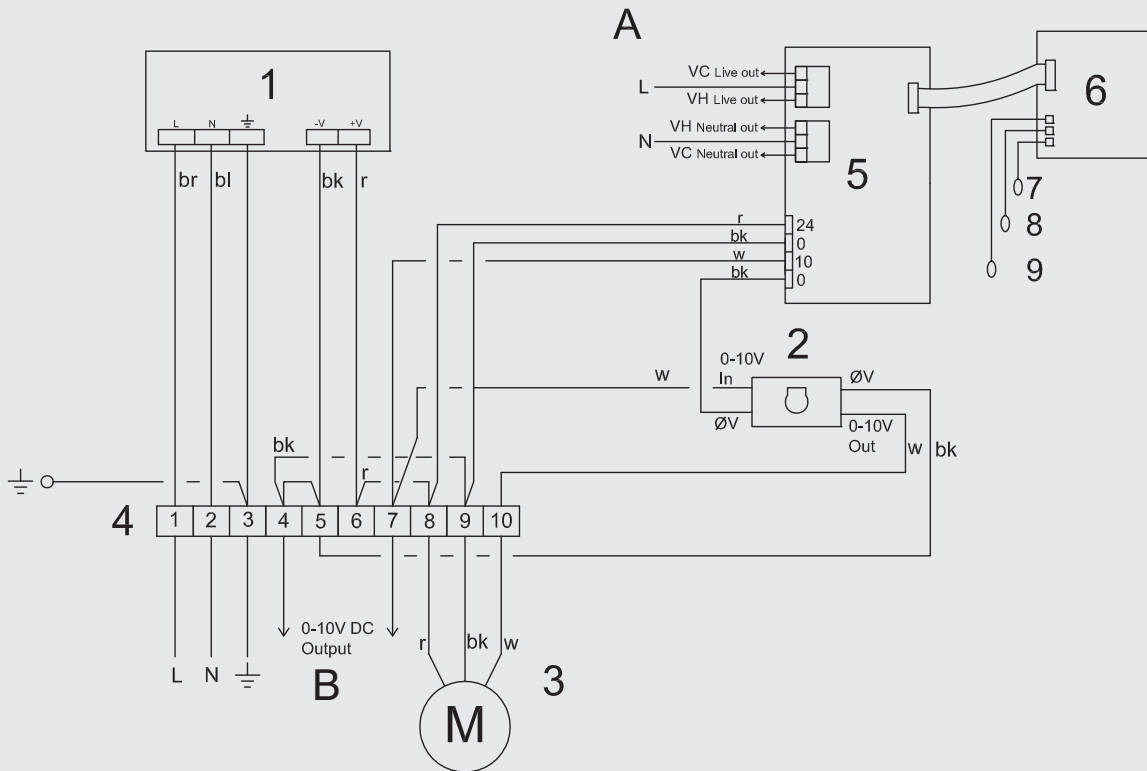

Fig 10a.

2. iVECTOR FN/BN - No Control Unit

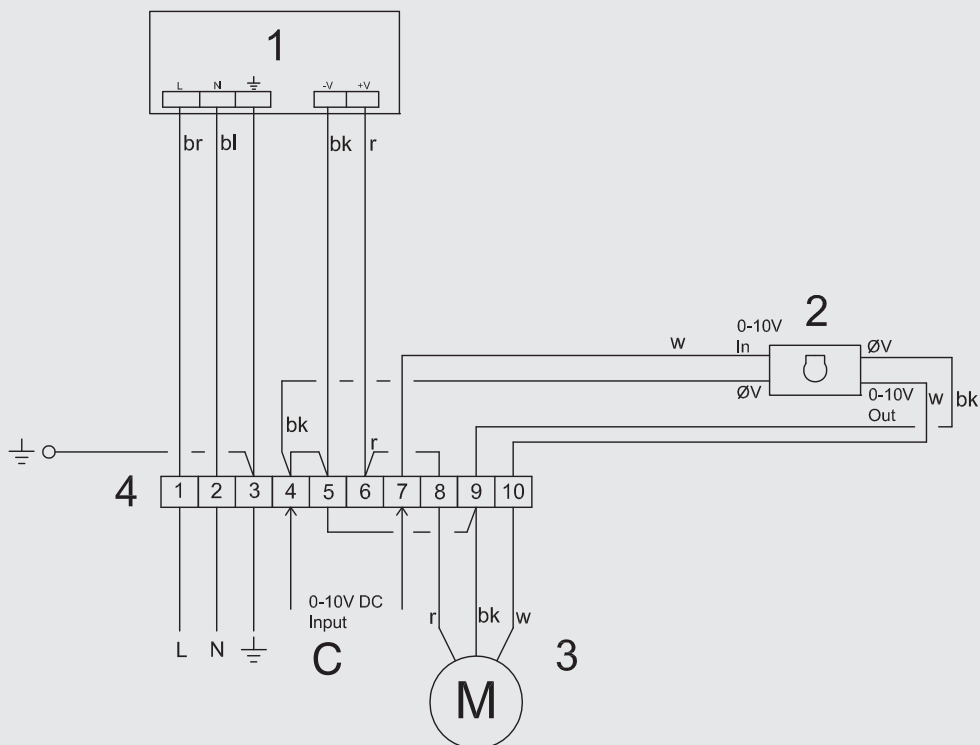

Fig 10b.

Appendix (continued...)

3. iVECTOR - Connecting a type C to a type N

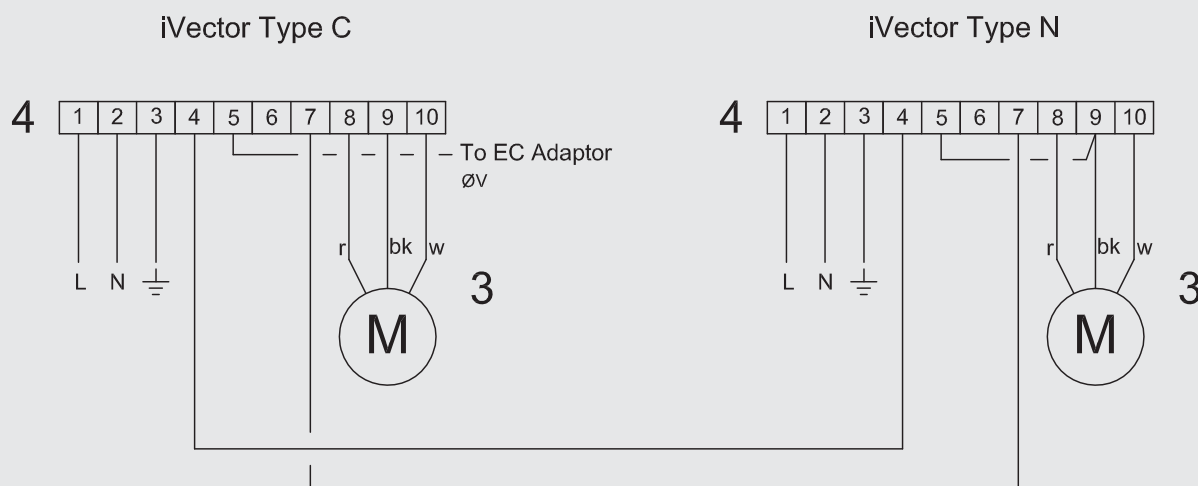

Fig 10c.

1	Power Supply Stromversorgung / Alimentation / Voeding / Zasilanie
2	EC Adaptor EC-Adapter / Adaptateur EC / EC-adapter / Adapter EC
3	Motor Motor / Moteur / Motor / Silnik
4	Terminal Block Anschlussklemmenleiste / Bornier / Klemmenblok / Kostka zaciskowa
5	Power Board Netzteil / Carte d'alimentation / Voedingsplaat / Płytką zasilacza
6	Control Board Steuertafel / Carte de Commande / Besturingsplaat / Płytką sterowania
7	Air Sensor Luftsensor / Sonde de température air / Luchtsensor / Czujnik powietrza
8	Water Sensor Wassersensor / Sonde de température eau / Watersensor / Czujnik wody
9	Water Sensor (4P Only) Wassersensor (nur 4P) / Sonde de température eau (4P uniquement) / Watersensor (alleen 4P) / Czujnik wody (tylko 4P)

A	Voltage Free Terminals (Valve Switching) Spannungsfreie Anschlüsse (Ventilschaltung) Bornes hors potentiel (commutation vanne) Spanningsvrije klemmen (schakelen kleppen) Złącza bez napięcia (przełączanie zaworów)
B	Output to Slave unit (Optional) Ausgang zur Slave-Einheit (Optional) Sortie vers unité Esclave (option) Uitgang naar Slave-apparaat (optie) Wyjście do jednostki podrzędnej (opcjonalne)
C	Input from Master unit (Optional) Eingang von der Master-Einheit (Optional) Entrée à partir de l'unité Maître (option) Ingang vanaf Master-apparaat (optie) Wejście z jednostki nadrzędnej (opcjonalne)

Appendix (continued...)

Performance Data 2-Pipe (Type BN/BC/FN/FC)

Model	Fan Speed*	Heat Output (Watts)								Cooling (Watts)	
		Flow (l/h)	ΔT_{20}	ΔT_{25}	ΔT_{30}	ΔT_{35}	ΔT_{40}	ΔT_{45}	ΔT_{50}	Condition 7-12-27	
										Total	Sensible
2-080	Normal	341	738	940	1146	1355	1567	1781	1997	707	527
	Medium	341	989	1260	1537	1817	2101	2388	2678	1126	829
	Boost	341	1360	1733	2113	2499	2889	3284	3682	1648	1227
2-100	Normal	450	1012	1289	1572	1859	2149	2443	2739	1011	753
	Medium	450	1352	1723	2101	2484	2872	3265	3661	1600	1178
	Boost	450	1892	2412	2941	3477	4020	4569	5124	2304	1716
2-120	Normal	600	1214	1548	1887	2231	2580	2932	3288	1520	931
	Medium	600	1643	2094	2553	3018	3490	3967	4448	1960	1442
	Boost	600	2409	3070	3743	4425	5117	5815	6521	2918	2173
2-140	Normal	700	1428	1820	2219	2624	3034	3449	3867	1490	1110
	Medium	700	1945	2478	3022	3573	4131	4695	5265	2320	1707
	Boost	700	2916	3716	4531	5357	6194	7040	7894	3533	2631
2-160	Normal	800	1647	2099	2560	3027	3499	3977	4460	1729	1288
	Medium	800	2246	2863	3491	4127	4772	5424	6082	2679	1972
	Boost	800	3422	4362	5318	6288	7270	8263	9266	4147	3088

For BTUs multiply Watts by 3.412.

Relative Humidity: Sensible cooling at 50%.

Performance Data 4-Pipe (Type BN/BC/FN/FC)

Model	Fan Speed*	Heat Output (Watts)								Cooling (Watts)		
		Flow (l/h)	ΔT_{20}	ΔT_{25}	ΔT_{30}	ΔT_{35}	ΔT_{40}	ΔT_{45}	ΔT_{50}	Condition 7-12-27		
										Flow (l/h)	Total	Sensible
4-080	Normal	300	517	658	802	949	1097	1247	1398	350	672	501
	Medium	300	692	882	1076	1272	1471	1672	1875	350	1070	788
	Boost	300	952	1213	1479	1749	2022	2299	2577	350	1566	1166
1-100	Normal	350	708	902	1100	1301	1504	1710	1917	450	960	715
	Medium	350	946	1206	1471	1739	2010	2286	2563	450	1520	1119
	Boost	350	1324	1688	2059	2334	2814	3198	3587	450	2189	1630
4-120	Normal	400	850	1084	1321	1562	1806	2052	2302	600	1444	884
	Medium	400	1150	1466	1787	2113	2443	2777	3114	600	1862	1370
	Boost	400	1686	2149	2620	3098	3582	4071	4565	600	2772	2064
4-140	Normal	450	1000	1274	1553	1837	2124	2414	2707	700	1416	1055
	Medium	450	1362	1735	2115	2501	2892	3287	3686	700	2204	1622
	Boost	450	2041	2601	3172	3750	4336	4928	5526	700	3356	2499
4-160	Normal	500	1153	1469	1792	2119	2449	2784	3122	800	1643	1224
	Medium	500	1572	2004	2444	2889	3340	3797	4257	800	2545	1873
	Boost	500	2395	3053	3723	4402	5089	5784	6486	800	3940	2934

For BTUs multiply Watts by 3.412.

Relative Humidity: Sensible cooling at 50%.

*Outputs shown at fan speeds via controls unit - may differ with external controller.

Appendix (continued...)

Technical Information

		Fan Speed	Model				
			iV60x080	iV60x100	iV60x120	iV60x140	iV60x160
Dimensions	Nominal Height (mm)	-	600	600	600	600	600
	Depth (mm)	-	153	153	153	153	153
	Length (mm)	-	800	1000	1200	1400	1600
Sound Levels*	Sound Pressure (dBA) (at 2.5m)	Low	20.3	19.7	21.9	21.4	20.3
		Medium	34.5	32.1	33.3	35.2	34.6
		High	43.8	41.4	41.6	43.9	43.8
	Sound Power (dBA) (at 2.5m)	Low	33.2	32.6	34.8	34.3	33.2
		Medium	47.5	45.0	46.2	48.1	47.5
		High	56.7	54.3	54.5	56.8	56.7
Motor Power (W)	Low	3.5	3.6	3.8	4.5	4.6	
	Medium	6.5	8.5	9.2	12	13.5	
	High	13	18.5	23	30	35	
Weight and Water Content†	2 Pipe Water Content (l)	-	0.66	0.92	1.19	1.45	1.72
	4 Pipe Water Content (l)	-	0.33	0.46	0.6	0.73	0.86
	2 Pipe Unpacked Weight (kg)	-	22.8	27.7	32.5	37.5	42.6
	4 Pipe Unpacked Weight (kg)	-	24.8	30.1	35.3	40.7	46.2
		Flow (l/h)	Model				
			iV60x080	iV60x100	iV60x120	iV60x140	iV60x160
Flow Rates/ Pressure Losses	Pressure Drop (kPa) (2 Pipe Heating/Cooling & 4 Pipe Cooling)	100	0.7	1	1.4	1.6	1.9
		150	1.4	2.1	2.9	3.2	3.7
		220	2.9	4.1	5.5	6.1	7.1
		330	6.1	8.5	11.1	12.2	14.2
		500	13	17.8	22.9	24.9	28.7
		750	27.5	36.5	46.2	49.8	57.1
	Pressure Drop (kPa) (4 Pipe Heating)	100	1.4	2	2.8	3.2	3.8
		150	2.8	4.2	5.8	6.4	7.4
		220	5.8	8.2	11	12.2	14.2
		330	12.2	17	22.2	24.4	28.4
		500	26	35.6	45.8	49.8	57.4

* Sound levels tested in accordance with ISO 3741. Sound performance show at fan speeds via controls unit - may differ with external controller.

† 2 pipe water content = 2 pipe heating/cooling or 4 pipe cooling and 4 pipe water content = 4 pipe heating.

Electrical Data

All iVECTOR models rated by an electrical supply of 100-240V
50/60Hz fused at 3A.

Anhang (fortsetzung...)

Technische Informationen

		Gebläse- drehzahl	Modell				
			iV60x080	iV60x100	iV60x120	iV60x140	iV60x160
Abmessungen	Nennhöhe (mm)	-	600	600	600	600	600
	Tiefe (mm)	-	153	153	153	153	153
	Länge (mm)	-	800	1000	1200	1400	1600
Schallpegel*	Schalldruck (dBA) (bei 2,5 m)	Niedrig	20.3	19.7	21.9	21.4	20.3
		Mittel	34.5	32.1	33.3	35.2	34.6
		Hoch	43.8	41.4	41.6	43.9	43.8
	Schallleistung (dBA) (bei 2,5 m)	Niedrig	33.2	32.6	34.8	34.3	33.2
		Mittel	47.5	45.0	46.2	48.1	47.5
		Hoch	56.7	54.3	54.5	56.8	56.7
Motorleistung (W)		Niedrig	3.5	3.6	3.8	4.5	4.6
		Mittel	6.5	8.5	9.2	12	13.5
		Hoch	13	18.5	23	30	35
Gewicht und Wasservolumen†	Wasservolumen 2 Leitungen (l)	-	0.66	0.92	1.19	1.45	1.72
	Wasservolumen 4 Leitungen (l)	-	0.33	0.46	0.6	0.73	0.86
	Nettogewicht 2 Leitungen (kg)	-	22.8	27.7	32.5	37.5	42.6
	Nettogewicht 4 Leitungen (kg)	-	24.8	30.1	35.3	40.7	46.2
		Durchfluss (l/h)	Modell				
			iV60x080	iV60x100	iV60x120	iV60x140	iV60x160
Durchflussraten/ Druckverluste	Druckabfall (kPa) (Heizung/Kühlung mit 2 Leitungen und Kühlung mit 4 Leitungen)	100	0.7	1	1.4	1.6	1.9
		150	1.4	2.1	2.9	3.2	3.7
		220	2.9	4.1	5.5	6.1	7.1
		330	6.1	8.5	11.1	12.2	14.2
		500	13	17.8	22.9	24.9	28.7
		750	27.5	36.5	46.2	49.8	57.1
	Druckabfall (kPa) (Heizung mit 4 Leitungen)	100	1.4	2	2.8	3.2	3.8
		150	2.8	4.2	5.8	6.4	7.4
		220	5.8	8.2	11	12.2	14.2
		330	12.2	17	22.2	24.4	28.4
		500	26	35.6	45.8	49.8	57.4

* Schallpegel in Übereinstimmung mit ISO 3741 geprüft. Schallleistung bei Steuerung der Gebläsedrehzahl über Steuerungseinheit - kann bei externer Steuerung davon abweichen.

† Wasservolumen 2 Leitungen = Heizung/Kühlung 2 Leitungen oder Kühlung 4 Leitungen und Wasservolumen 4 Leitungen = Heizung 4 Leitungen.

Elektrische Daten

Alle iVECTOR-Modelle sind für eine Stromversorgung mit 100-240 V 50/60 Hz ausgelegt und mit 3A abgesichert.

Annexes (suite...)

Caractéristiques techniques

		Vitesse de ventilation	Modèle				
			iV60x080	iV60x100	iV60x120	iV60x140	iV60x160
Dimensions	Hauteur nominale (mm)	-	600	600	600	600	600
	Profondeur (mm)	-	153	153	153	153	153
	Longueur (mm)	-	800	1000	1200	1400	1600
Niveaux sonores*	Pression acoustique à 2,5 m (dBA)	Faible	20.3	19.7	21.9	21.4	20.3
		Moyenne	34.5	32.1	33.3	35.2	34.6
		Elevée	43.8	41.4	41.6	43.9	43.8
	Puissance acoustique à 2,5 m (dBA)	Faible	33.2	32.6	34.8	34.3	33.2
		Moyenne	47.5	45.0	46.2	48.1	47.5
		Elevée	56.7	54.3	54.5	56.8	56.7
Puissance moteur (W)		Faible	3.5	3.6	3.8	4.5	4.6
		Moyenne	6.5	8.5	9.2	12	13.5
		Elevée	13	18.5	23	30	35
Poids et volume d'eau†	Volume d'eau 2 tubes (l)	-	0.66	0.92	1.19	1.45	1.72
	Volume d'eau 4 tubes (l)	-	0.33	0.46	0.6	0.73	0.86
	Modèles 2 tubes - poids hors emballage (kg)	-	22.8	27.7	32.5	37.5	42.6
	Modèles 4 tubes - poids hors emballage (kg)	-	24.8	30.1	35.3	40.7	46.2
		Débit (l/h)	Modèle				
			iV60x080	iV60x100	iV60x120	iV60x140	iV60x160
Débits/Pertes de pression	Perte de pression (kPa) (2 tubes de chauffage/ climatisation et 4 tubes de climatisation)	100	0.7	1	1.4	1.6	1.9
		150	1.4	2.1	2.9	3.2	3.7
		220	2.9	4.1	5.5	6.1	7.1
		330	6.1	8.5	11.1	12.2	14.2
		500	13	17.8	22.9	24.9	28.7
		750	27.5	36.5	46.2	49.8	57.1
	Baisse de pression (kPa) (4 tubes de chauffage)	100	1.4	2	2.8	3.2	3.8
		150	2.8	4.2	5.8	6.4	7.4
		220	5.8	8.2	11	12.2	14.2
		330	12.2	17	22.2	24.4	28.4
		500	26	35.6	45.8	49.8	57.4

* Niveaux acoustiques testés conformément à la norme ISO 3741. Performance acoustique selon la vitesse de ventilation affichée sur le panneau de contrôle - peut varier avec un contrôleur externe.

† Volume d'eau 2 tubes = 2 tubes chauffage/climatisation ou 4 tubes de climatisation et volume d'eau 4 tubes = 4 tubes de chauffage.

Caractéristiques électriques

Tous les modèles iVECTOR sont dimensionnés pour un fonctionnement avec une alimentation électrique de 100-240 V, 50/60 Hz, avec fusible de 3A.

Bijlage (vervolg...)

Technische informatie

		Ventilat- orsnelheid	Model				
			iV60x080	iV60x100	iV60x120	iV60x140	iV60x160
Afmetingen	Nominale hoogte (mm)	-	600	600	600	600	600
	Diepte (mm)	-	153	153	153	153	153
	Lengte (mm)	-	800	1000	1200	1400	1600
Geluidsniveau*	Geluidsdruk (dBA) (op 2,5 m)	Laag	20.3	19.7	21.9	21.4	20.3
		Middelhoog	34.5	32.1	33.3	35.2	34.6
		Hoog	43.8	41.4	41.6	43.9	43.8
	Geluidsvermogen (dBA) (op 2,5 m)	Laag	33.2	32.6	34.8	34.3	33.2
		Middelhoog	47.5	45.0	46.2	48.1	47.5
		Hoog	56.7	54.3	54.5	56.8	56.7
Motorvermogen (W)		Low	3.5	3.6	3.8	4.5	4.6
		Medium	6.5	8.5	9.2	12	13.5
		High	13	18.5	23	30	35
Gewicht en waterinhoud†	Waterinhoud 2 leidingen (l)	-	0.66	0.92	1.19	1.45	1.72
	Waterinhoud 4 leidingen (l)	-	0.33	0.46	0.6	0.73	0.86
	Onverpakt gewicht 2 leidingen (kg)	-	22.8	27.7	32.5	37.5	42.6
	Onverpakt gewicht 4 leidingen (kg)	-	24.8	30.1	35.3	40.7	46.2
		Debiet (l/u)	Model				
			iV60x080	iV60x100	iV60x120	iV60x140	iV60x160
Debietten/ Drukvalen	Drukval (kPa) (2 leidingen verwarmen/ koelen en 4 leidingen koelen)	100	0.7	1	1.4	1.6	1.9
		150	1.4	2.1	2.9	3.2	3.7
		220	2.9	4.1	5.5	6.1	7.1
		330	6.1	8.5	11.1	12.2	14.2
		500	13	17.8	22.9	24.9	28.7
		750	27.5	36.5	46.2	49.8	57.1
	Drukval (kPa) (4 leidingen verwarmen)	100	1.4	2	2.8	3.2	3.8
		150	2.8	4.2	5.8	6.4	7.4
		220	5.8	8.2	11	12.2	14.2
		330	12.2	17	22.2	24.4	28.4
		500	26	35.6	45.8	49.8	57.4

Geluidsniveau getest volgens ISO 3741. Getoonde geluidsprestaties bij ventilatorsnelheden via apparaat met regeling - kan verschillen bij externe regelaar.

† Waterinhoud 2 leidingen = verwarmen/koelen 2 leidingen of koelen 4 leidingen en waterinhoud 4 leidingen = verwarmen 4 leidingen.

Elektrische gegevens

Alle iVECTOR-modellen zijn gekeurd met een elektrische voeding van 100-240V 50/60Hz en een zekering van 3A.

Załącznik (ciąg dalszy...)

Informacje techniczne

		Prędkość wentylatora	Model				
			iV60x080	iV60x100	iV60x120	iV60x140	iV60x160
Wymiary	Wysokość nominalna (mm)	-	600	600	600	600	600
	Głębokość (mm)	-	153	153	153	153	153
	Długość (mm)	-	800	1000	1200	1400	1600
Poziomy akustyczne*	Ciśnienie akustyczne (dBA) (na wys. 2,5 m)	Faible	20.3	19.7	21.9	21.4	20.3
		Moyenne	34.5	32.1	33.3	35.2	34.6
		Elevée	43.8	41.4	41.6	43.9	43.8
	Moc akustyczna źródła (dBA) (na wys. 2,5 m)	Faible	33.2	32.6	34.8	34.3	33.2
		Moyenne	47.5	45.0	46.2	48.1	47.5
		Elevée	56.7	54.3	54.5	56.8	56.7
Moc silnika (W)		Faible	3.5	3.6	3.8	4.5	4.6
		Moyenne	6.5	8.5	9.2	12	13.5
		Elevée	13	18.5	23	30	35
Waga i zawartość wody†	Zawartość wody – 2 rury (l)	-	0.66	0.92	1.19	1.45	1.72
	Zawartość wody – 4 rury (l)	-	0.33	0.46	0.6	0.73	0.86
	Waga przed rozpakowaniem – 2 rury (kg)	-	22.8	27.7	32.5	37.5	42.6
	Waga przed rozpakowaniem – 4 rury (kg)	-	24.8	30.1	35.3	40.7	46.2
		Przepływ (l/h)	Model				
			iV60x080	iV60x100	iV60x120	iV60x140	iV60x160
Natężenie przepływu / utrata ciśnienia	Spadek ciśnienia (kPa) (2 rury – ogrzewanie/chłodzenie oraz 4 rury – chłodzenie)	100	0.7	1	1.4	1.6	1.9
		150	1.4	2.1	2.9	3.2	3.7
		220	2.9	4.1	5.5	6.1	7.1
		330	6.1	8.5	11.1	12.2	14.2
		500	13	17.8	22.9	24.9	28.7
		750	27.5	36.5	46.2	49.8	57.1
	Spadek ciśnienia (kPa) (4 rury – ogrzewanie)	100	1.4	2	2.8	3.2	3.8
		150	2.8	4.2	5.8	6.4	7.4
		220	5.8	8.2	11	12.2	14.2
		330	12.2	17	22.2	24.4	28.4
		500	26	35.6	45.8	49.8	57.4

* Poziomy akustyczne mierzone zgodnie z normą ISO 3741. Wydajność dźwiękowa dla prędkości wentylatora ukazana na regulatorze – wartości mogą różnić się w przypadku zastosowania zewnętrznego regulatora.

† Zawartość wody w 2 rurach = zawartość wody dla 2 rur przy ogrzewaniu/chłodzeniu lub 4 rur przy chłodzeniu; zawartość wody w 4 rurach = zawartość wody dla 4 rur przy ogrzewaniu.

Dane elektryczne

Wszystkie modele iVECTOR przeznaczone są do pracy ze znamionowym zasilaniem elektrycznym 100–240V 50/60Hz z bezpiecznikiem 3A.



heatingthrough**innovation.**