

MODERNISIEREN MIT DESIGNHEIZKÖRPERN BAWA / BAWA-T



BAWA Anschlüsse

2 x G 1/2 I.G. unten,
2 x G 1/2 I.G. seitlich,
links oder rechts,
1 x G 1/4 I.G.
für Entlüftungsstopfen



BAWA-T Anschlüsse

2 x G 1/2 I.G. oben
2 x G 1/2 I.G. unten
2 x G 1/2 I.G. seitlich,
links oder rechts

Anschlussmöglichkeiten
analog Skizze



Prüfüberdruck
13 bar



Max. Betriebsüberdruck
10 bar



Max. Betriebstemperatur
110 °C

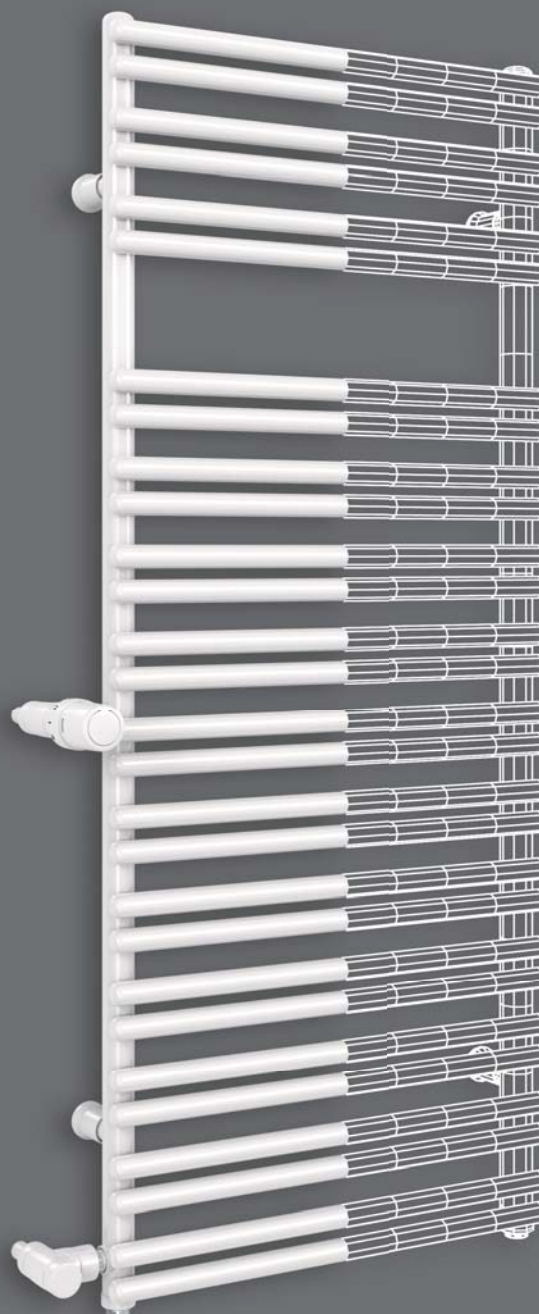

Pulverbeschichtung

Standardausführung
RAL 9016 (Verkehrsweiß)

Lieferung inklusive Blind- und Entlüftungsstopfen sowie Wandbefestigungsset in der jeweiligen Heizkörperfarbe.

Befestigungsset

An der Rückseite jedes Modernisierungsheizkörpers befindet sich eine Wandbefestigung, die die Ausrichtung des Heizkörpers in horizontaler und vertikaler Richtung ermöglicht.

Beschichtung

2-Schicht-Lackierung nach DIN 55900, Grundierung mit Elektrotacklack unter Verwendung wasserlöslicher Lacke, elektrostatische Pulverbeschichtung.

Verpackung

Auflagenschutz
Sichtflächenschutz
2-wellige Kartonage
PE-Folie

Zubehör:

PTC-Elektroheizelement

Alle Designheizkörper können - ausgestattet mit einem PTC-E-Heizelement auch in der heizfreien Zeit ge-

nutzt werden. Das PTC-E-Heizelement ist mit einer Leistung von 300 und 600 Watt bei 60° C in verschiedenen Ausführungen erhältlich.

Infrarot-Regelset

Digital Raumthermostat mit Infrarot Übertragung inkl. PTC-Elektroheizelement, zur Raumtemperaturregelung der Designheizkörper. Der Infrarotsender verfügt über eine übersichtliche LCD-Anzeige mit gleichzeitiger Anzeige von Raumtemperatur, Solltemperatur, Betriebsart und BOOST-Symbol.

Technische Daten, Produktfamilie

Nennhöhe (Bauhöhe)	Abbildungen M 1:50		Baulänge [mm]	Heizleistung ⁽¹⁾ in Watt					Heizkörperexponent n	E-Heizelementleistung ⁽²⁾ [Watt]	Wasserinhalt [Liter]	Gewicht [kg]	RAL 9016 Verkehrsweiß	RAL-Farben	Sanitär-farben
	500	600		75/65/20 °C	70/55/20 °C	70/55/24 °C	55/45/20 °C	55/45/24 °C							
1200 (1196)			500	647	531	466	348	290	1,213	300	5,4	11,8			
			600	751	617	541	404	336	1,213	600	6,3	13,5			
1800 (1756)			500	878	717	626	464	384	1,248	600	8,1	16,9			
			600	1036	846	739	548	453	1,248	600	9,3	19,4			

⁽¹⁾ Nach DIN EN 442 bzw. ÖNORM EN 442

⁽²⁾ bei 60 °C - die Zuordnung der PTC-E-Heizelement-Leistungen ist unbedingt einzuhalten.

Kostenloses Zubehör

- Entlüftungsstopfen, Messing vernickelt, G 1/4 selbstdichtend, drehbar, und zwei Blindstopfen G 1/2.
- Wandbefestigungsset in der jeweiligen Heizkörperfarbe
- Montagehilfe
- Montageanleitung

Achtung! Für die Designheizkörper gelten andere Rabattsätze als für die Flachheizkörper und Konvektoren & Heizwände.

Unverbindliche Richtpreise für den Wiederverkäufer exkl. Mehrwertsteuer.

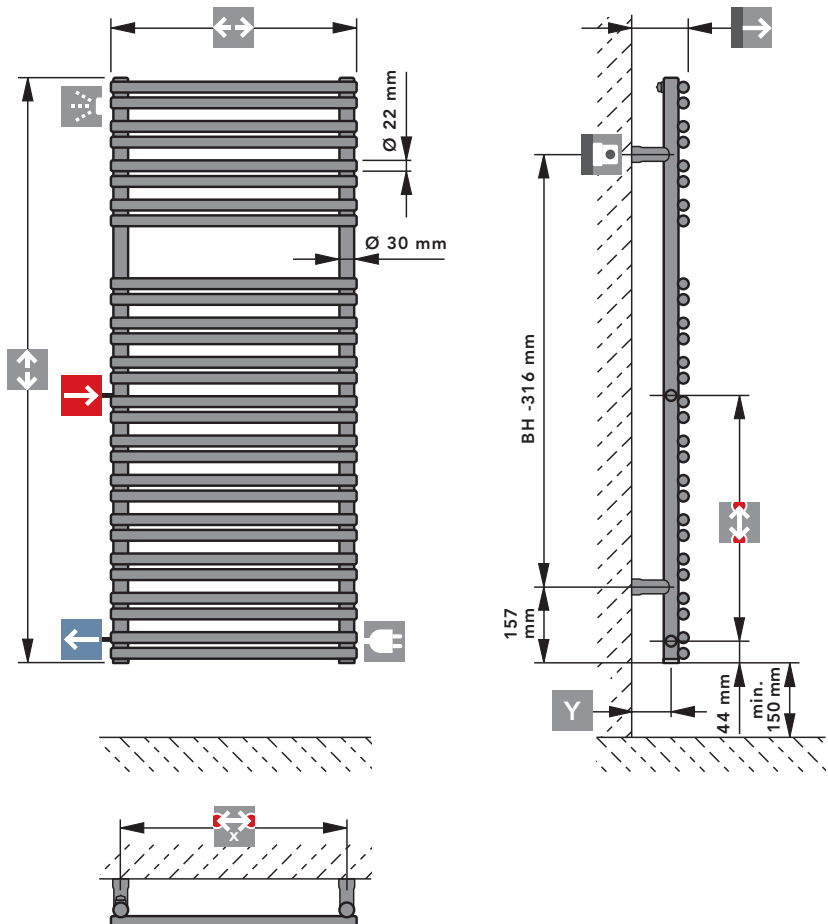

Baulänge -40 mm



Anschlussmaß

- ohne Distanzringe 64 - 76
- mit 1 Distanzring-Set 76 - 88
- mit 2 Distanzring-Sets 88 - 100
- mit 3 Distanzring-Sets 100 - 112



Bautiefe (inkl. Wandabstand)

- ohne Distanzringe 97 - 109
- mit 1 Distanzring-Set 109 - 121
- mit 2 Distanzring-Sets 121 - 133
- mit 3 Distanzring-Sets 133 - 145













Nabenabstand

500, 900, 1000, 446, 546, 846, 946, 560 und 960 mm
Andere Nabenabstände auf Anfrage:
Aufpreis + 5%

16 MODERNISIERUNG - BAWA-T

Technische Daten - Produktfamilie

Technische Daten, Produktfamilie															
 Nennhöhe (Bauhöhe)	Abbildungen M 1:50		 Baulänge	Heizleistung ⁽¹⁾ in Watt 75/65/20 °C	Heizleistung ⁽¹⁾ in Watt 70/55/20 °C	Heizleistung ⁽¹⁾ in Watt 70/55/24 °C	Heizleistung ⁽¹⁾ in Watt 55/45/20 °C	Heizleistung ⁽¹⁾ in Watt 55/45/24 °C	Heizkörperexponent n	E-Heizelementleistung ⁽²⁾ [Watt]	Wasserinhalt [Liter]	Gewicht [kg]	RAL 9016 Verkehrsweiß	RAL-Farben	Sanitär-farben
	[mm]	500		600	[mm]										
1200 (1194)	 	 	500	885	721	628	464	382	1,265	600	9,2	21,6			
			600	1061	866	756	560	463	1,251	600	10,9	25,0			
1800 (1754)	 	 	500	1222	994	865	638	525	1,274	600	13,1	30,8			
			600	1466	1195	1043	771	637	1,258	900	15,6	35,7			

(1) Nach DIN EN 442 bzw. ÖNORM EN 442 (2) bei 60 °C - die Zuordnung der PTC-E-Heizelement-Leistungen ist unbedingt einzuhalten.

Kostenloses Zubehör

- Entlüftungsstopfen, Messing vernickelt, G 1/2 selbstdichtend, drehbar, und drei Blindstopfen G 1/2.
- Wandbefestigungsset in der jeweiligen Heizkörperfarbe
- Montagehilfe
- Montageanleitung

Achtung! Für die Designheizkörper gelten andere Rabattsätze als für die Flachheizkörper und Konvektoren & Heizwände.

Unverbindliche Richtpreise für den Wiederverkäufer exkl. Mehrwertsteuer.

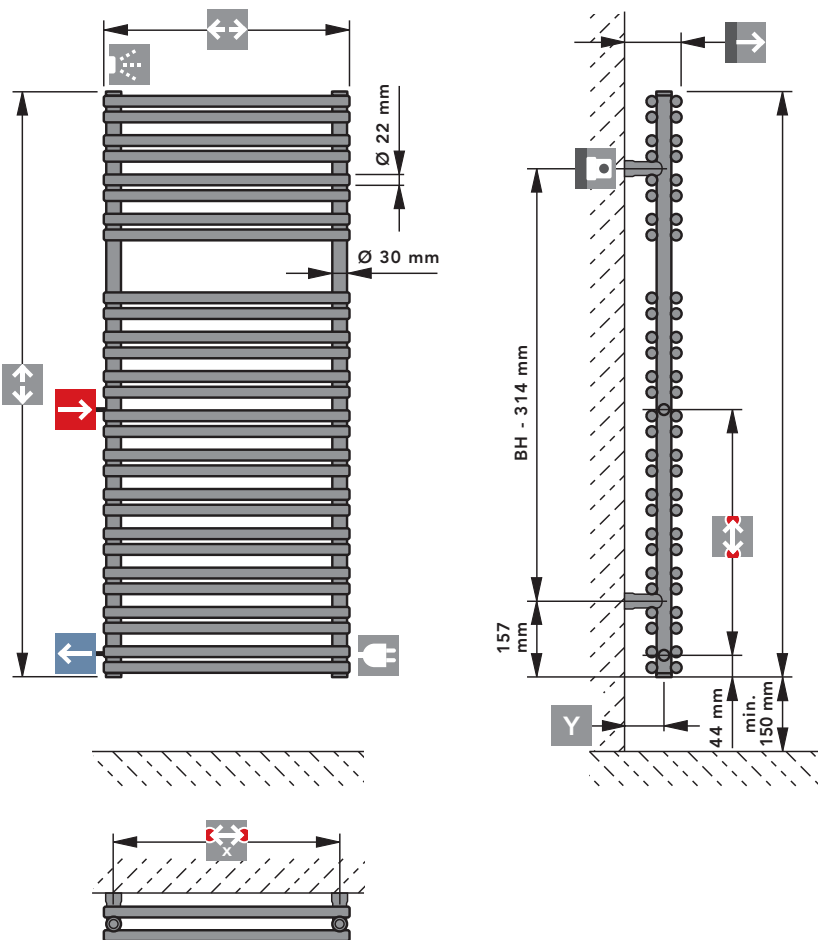

	Baulänge -40 mm
	Anschlussmaß ohne Distanzringe 80 - 92 mit 1 Distanzring-Set 92 - 104 mit 2 Distanzring-Sets 104 - 116 mit 3 Distanzring-Sets 116 - 128
	Bautiefe (inkl. Wandabstand) ohne Distanzringe 113 - 125 mit 1 Distanzring-Set 125 - 137 mit 2 Distanzring-Sets 137 - 149 mit 3 Distanzring-Sets 149 - 161
	Nabenabstand 500, 900, 1000, 446, 546, 846, 946, 560 und 960 mm Andere Nabenabstände auf Anfrage: Aufpreis + 5%

Anschlussmöglichkeiten [mm]

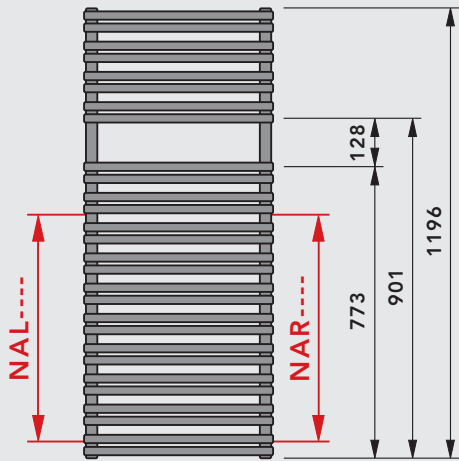

1200 x 500/600

1800 x 500/600

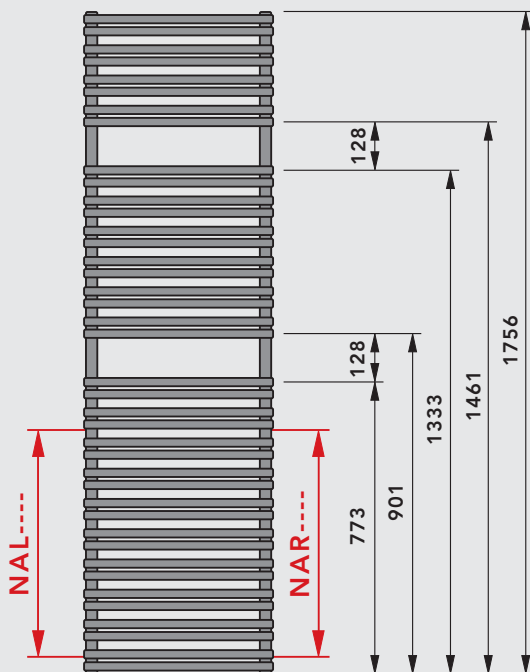

Anschluss links NAL ...

NAL0500, NAL0446
NAL0900, NAL0546
NAL1000, NAL0846
NAL0946

NAL0560
NAL0960

Anschluss rechts NAR ...

NAR0500, NAR0446
NAR0900, NAR0546
NAR1000, NAR0846
NAR0946

NAR0560
NAR0960

PTC-Elektroheizelement

Anschlussbeispiele

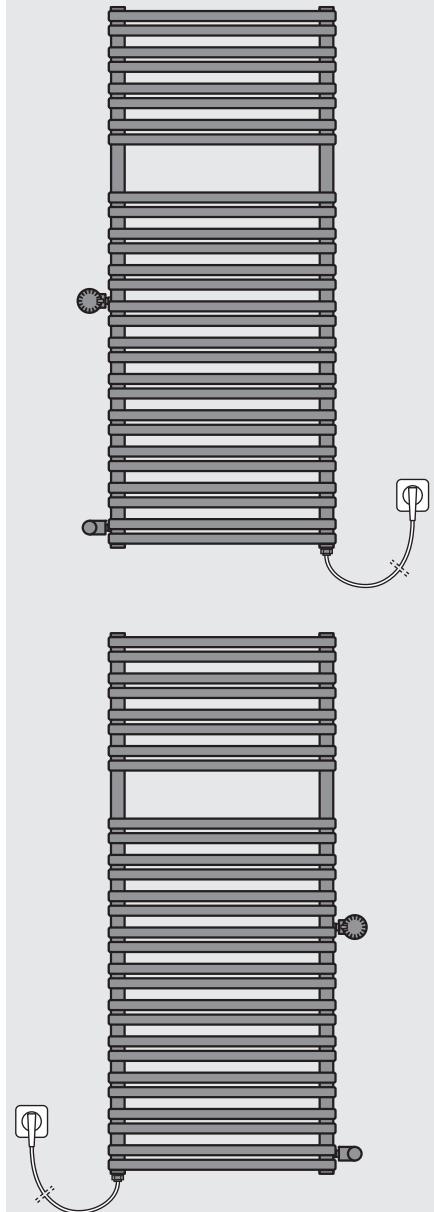

Designheizkörper

Distanzring-Sets für BAWA / BAWA-T Modernisierungsheizkörper

	RAL 9016	RAL-Farben	Sanitär-Farben
Bezeichnung			
1 Distanzringset			
2 Distanzringset			
3 Distanzringset			

MODERNISIEREN MIT
DESIGNHEIZKÖRPERN
FATALA / FATALA-
LINKSAUSFÜHRUNG



FATALA Anschlüsse

2 x G 1/2 I.G. links unten
2 x G 1/2 I.G. seitlich, links
1 x G 1/4 I.G.
für Entlüftungsstopfen



**FATALA-Linksausführung
Anschlüsse**

2 x G 1/2 I.G. rechts unten
2 x G 1/2 I.G. seitlich, rechts
1 x G 1/4 I.G.
für Entlüftungsstopfen

Anschlussmöglichkeiten
analog Skizze



Prüfüberdruck
13 bar



Max. Betriebsüberdruck
10 bar



Max. Betriebstemperatur
110 °C

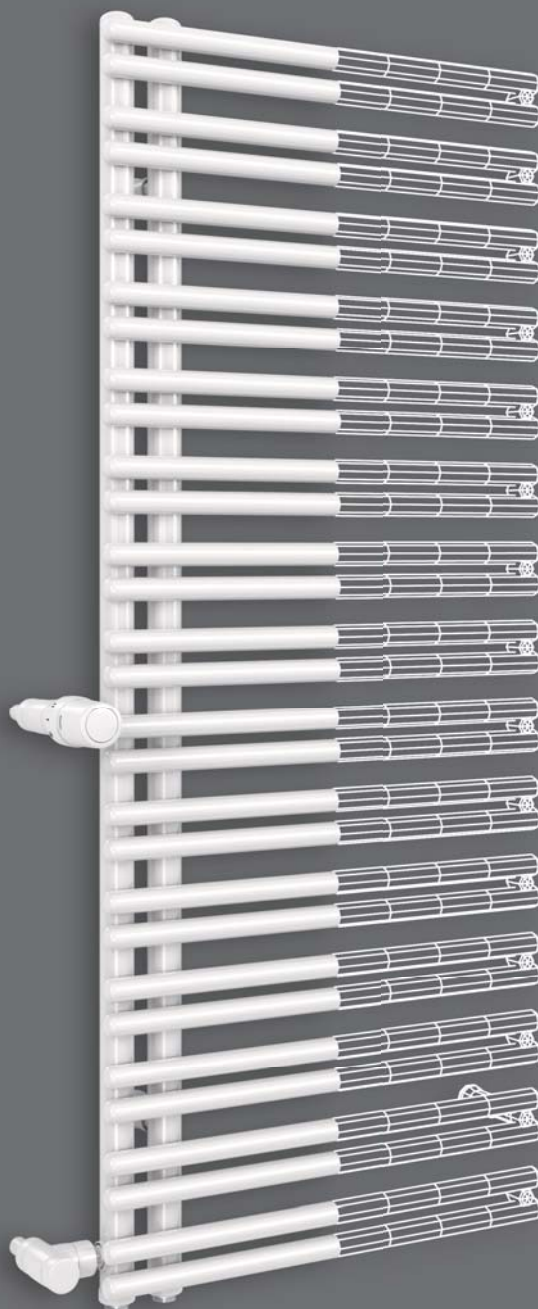

Pulverbeschichtung

Standardausführung
RAL 9016 (Verkehrsweiß)

Lieferung inklusive Blind- und Entlüftungsstopfen sowie Wandbefestigungsset in der jeweiligen Heizkörperfarbe.

Befestigungsset

An der Rückseite jedes Modernisierungsheizkörpers befindet sich eine Wandbefestigung, die die Ausrichtung des Heizkörpers in horizontaler und vertikaler Richtung ermöglicht.

Beschichtung

2-Schicht-Lackierung nach DIN 55900, Grundierung mit Elektrotauchlack unter Verwendung wasserlöslicher Lacke, elektrostatische Pulverbeschichtung.

Verpackung

Auflagenschutz
Sichtflächenschutz
2-wellige Kartonage
PE-Folie

Zubehör: PTC-Elektroheizelement

Alle Designheizkörper können - ausgestattet mit einem PTC-E-Heizelement - auch in der heizfreien Zeit genutzt werden. Das PTC-E-Heizelement

ist mit einer Leistung von 300 und 600 Watt bei 60°C in verschiedenen Ausführungen erhältlich.

Infrarot-Regelset

Digital Raumthermostat mit Infrarot Übertragung inkl. PTC-Elektroheizelement, zur Raumtemperaturregelung der Designheizkörper. Der Infrarotsender verfügt über eine übersichtliche LCD-Anzeige mit gleichzeitiger Anzeige von Raumtemperatur, Solltemperatur, Betriebsart und BOOST-Symbol.

FATALA Linksausführung

FATALA Modernisierungsheizkörper sind auch als Linksausführung erhältlich (S.20).

Technische Daten, Produktfamilie

Nennhöhe (Bauhöhe)	Abbildungen M 1:50		Baulänge [mm]	Heizleistung ⁽¹⁾ in Watt					Heizkörperexponent n	E-Heizelementleistung ⁽²⁾ [Watt]	Wasserinhalt [Liter]	Gewicht [kg]	RAL 9016 Verkehrsweiß	RAL-Farben	Sanitär-farben
	500	600		75/65/20 °C	70/55/20 °C	70/55/24 °C	55/45/20 °C	55/45/24 °C							
1200 (1196)			500	650	535	469	352	293	1,202	300	5,9	12,9			
			600	773	636	558	418	348	1,202	600	6,7	14,8			
1800 (1756)			500	897	733	641	476	394	1,241	600	8,0	19,2			
			600	1081	883	772	573	475	1,241	600	9,5	21,8			

⁽¹⁾ Nach DIN EN 442 bzw. ÖNORM EN 442

⁽²⁾ bei 60 °C - die Zuordnung der PTC-E-Heizelement-Leistungen ist unbedingt einzuhalten.

Kostenloses Zubehör

- Entlüftungstopfen, Messing vernickelt G 1/4, selbstdichtend, drehbar und 2 Blindstopfen G 1/2
- Wandbefestigungsset in der jeweiligen Heizkörperfarbe
- Montagehilfe
- Montageanleitung

Achtung! Für die Designheizkörper gelten andere Rabattsätze als für die Flachheizkörper und Konvektoren & Heizwände.

Unverbindliche Richtpreise für den Wiederverkäufer exkl. Mehrwertsteuer.

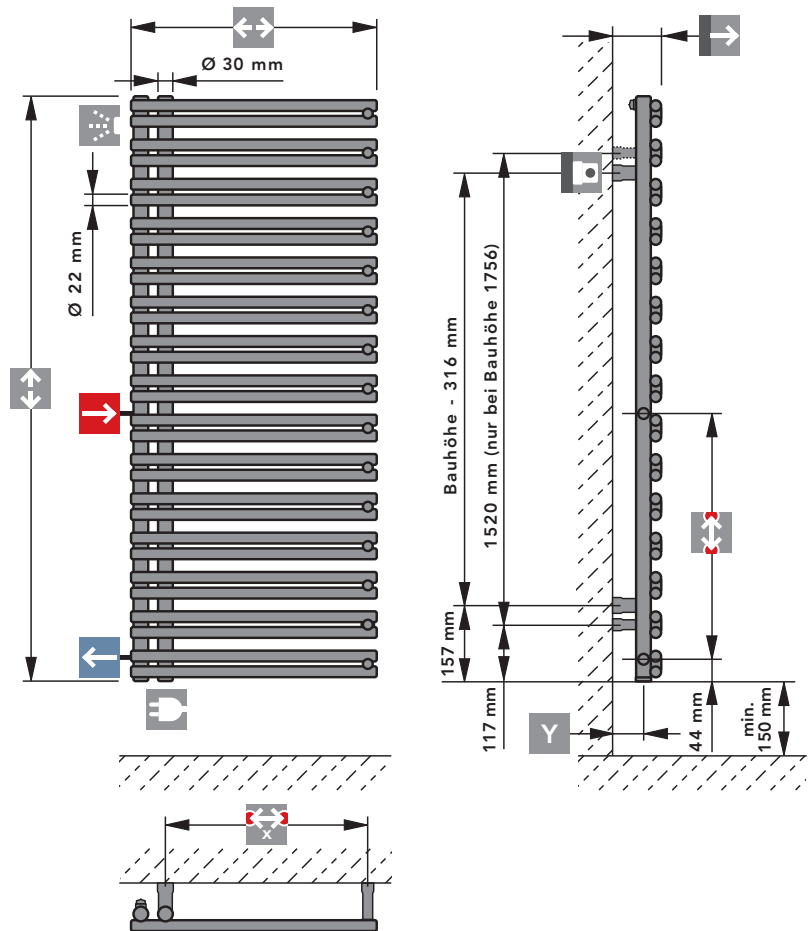

Baulänge -90 mm



Anschlussmaß

- ohne Distanzringe 64 - 76
- mit 1 Distanzring-Set 76 - 88
- mit 2 Distanzring-Sets 88 - 100
- mit 3 Distanzring-Sets 100 - 112



Bautiefe (inkl. Wandabstand)

- ohne Distanzringe 97 - 109
- mit 1 Distanzring-Set 109 - 121
- mit 2 Distanzring-Sets 121 - 133
- mit 3 Distanzring-Sets 133 - 145









Nabenabstand

- 500, 900, 1000, 446, 546, 846, 946, 560 und 960 mm
- Andere Nabenabstände auf Anfrage: Aufpreis + 5%

20 MODERNISIERUNG - FATALA-Linksausführung

Technische Daten - Produktfamilie

Technische Daten, Produktfamilie															
 Nennhöhe (Bauhöhe)	Abbildungen M 1:50		 Baulänge	Heizleistung ⁽¹⁾ in Watt 75/65/20 °C	Heizleistung ⁽¹⁾ in Watt 70/55/20 °C	Heizleistung ⁽¹⁾ in Watt 70/55/24 °C	Heizleistung ⁽¹⁾ in Watt 55/45/20 °C	Heizleistung ⁽¹⁾ in Watt 55/45/24 °C	Heizkörperexponent n	E-Heizelementleistung ⁽²⁾ [Watt]	Wasserinhalt [Liter]	Gewicht [kg]	RAL 9016 Verkehrsweiß	RAL-Farben	Sanitär-farben
	[mm]	500		600	[mm]										
1200 (1196)	 	500	650	535	469	352	293	1,202	300	5,9	12,9				
		600	773	636	558	418	348	1,202	600	6,7	14,8				
1800 (1796)	 	500	897	733	641	476	394	1,241	600	8,0	19,2				
		600	1081	883	772	573	475	1,241	600	9,5	21,8				

(1) Nach DIN EN 442 bzw. ÖNORM EN 442 (2) bei 60 °C - die Zuordnung der PTC-E-Heizelement-Leistungen ist unbedingt einzuhalten.





Kostenloses Zubehör

- Entlüftungstopfen, Messing vernickelt, G 1/4 selbstdichtend, drehbar, und zwei Blindstopfen G 1/2.
- Wandbefestigungsset in der jeweiligen Heizkörperfarbe
- Montagehilfe
- Montageanleitung

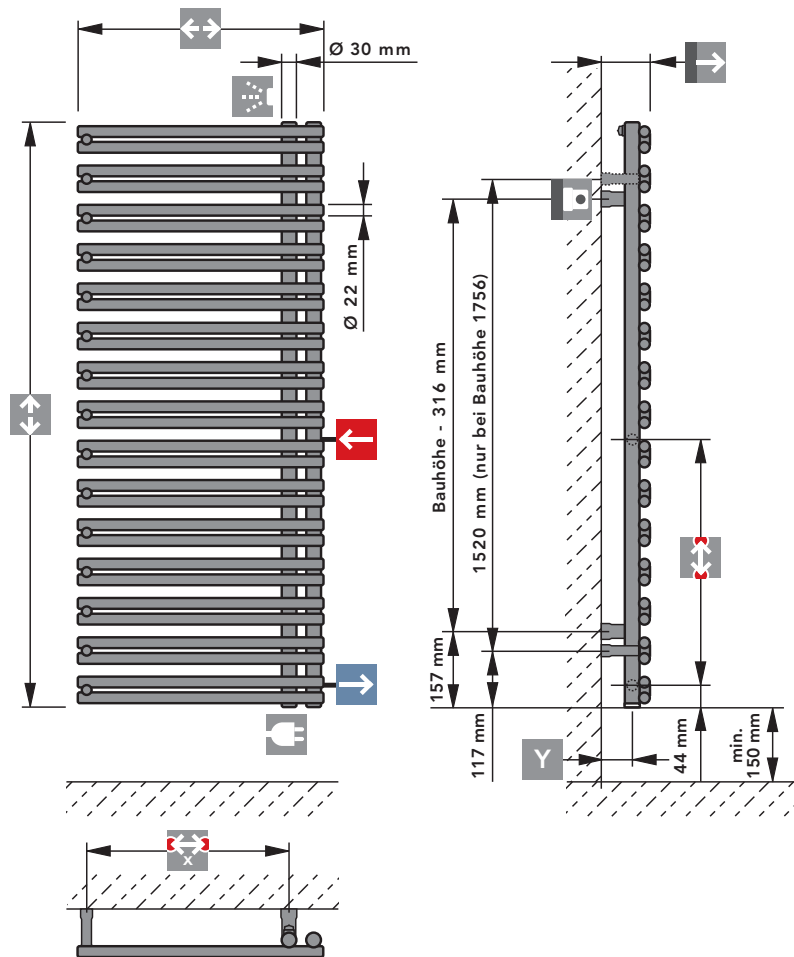
Achtung! Für die Designheizkörper gelten andere Rabattsätze als für die Flachheizkörper und Konvektoren & Heizwände.

Unverbindliche Richtpreise für den Wiederverkäufer exkl. Mehrwertsteuer.



	Baulänge -90 mm
	Anschlussmaß ohne Distanzringe 64 - 76 mit 1 Distanzring-Set 76 - 88 mit 2 Distanzring-Sets 88 - 100 mit 3 Distanzring-Sets 100 - 112
	Bautiefe (inkl. Wandabstand) ohne Distanzringe 97 - 109 mit 1 Distanzring-Set 109 - 121 mit 2 Distanzring-Sets 121 - 133 mit 3 Distanzring-Sets 133 - 145
	Nabenabstand 500, 900, 1000, 446, 546, 846, 946, 560 und 960 mm Andere Nabenabstände auf Anfrage: Aufpreis + 5%

Anschlussmöglichkeiten [mm]

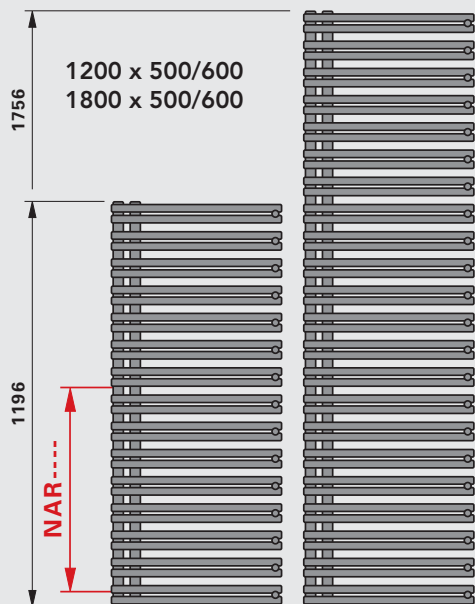

Anschluss links NAR ...

NAR0500, NAR0446
NAR0900, NAR0546
NAR1000, NAR0846
NAR0946

NAR0560
NAR0960

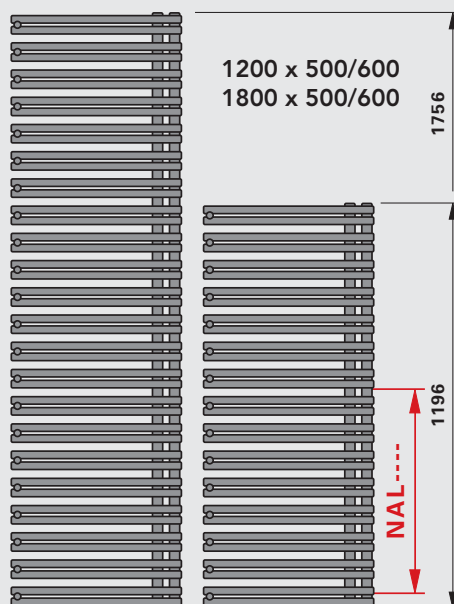

Anschluss rechts NAL ...

NAL0500, NAL0446
NAL0900, NAL0546
NAL1000, NAL0846
NAL0946

NAL0560
NAL0960

PTC-Elektroheizelement

Anschlussbeispiele

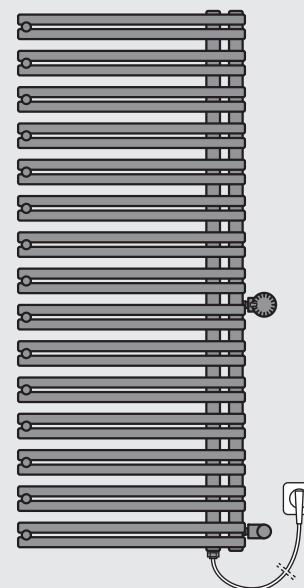
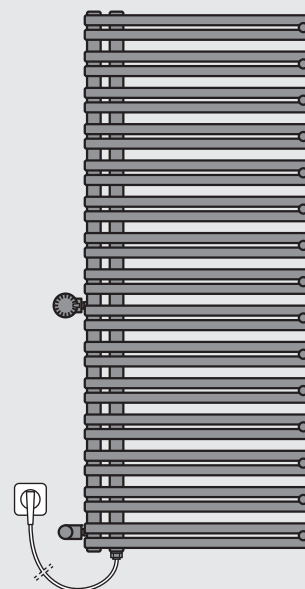

Distanzring-Sets für FATALA / FATALA-LINKS Modernisierungsheizkörper

	RAL 9016	RAL-Farben	Sanitär-Farben
Bezeichnung			
1 Distanzringset			
2 Distanzringset			
3 Distanzringset			